

## ROX suutinkanava

---



## ROX suutinkanava

Suomalaista designia edustava ROX on täydellinen suutinkanava tiloihin, joissa tarvitaan suuria ilmamääriä vedottomasti. Muuntojoustava ROX on varustettu nerokkailla CliMix-suuttimilla, jotka tekevät hajotuskuvion muuttamisesta tilamuutosten yhteydessä helppoa, tasoittavat tilan lämpötilaeroja sekä pitävät tuotteen pinnan puhtaana. ROXista on nyt saatavilla myös isot koot Ø315, Ø400 ja Ø500.

### Ilmamääräalue

15-550 dm<sup>3</sup>/s

### Kanavakoot

Ø160-500

### Optiflow®-tuote

Kyllä

### Ilmanjakotapa

Sekoittavaan ilmanvaihtoon

## ROX suutinkanava

---

### Kuvaus

Climeconin uusi ROX-suutinkanava on täydellinen kokonaisuus esimerkiksi koulujen, päiväkotien ja muiden julkisten tilojen ilmanvaihtoon. Kokonaisuus pitää sisällään aktiivisen ja muuntojoustavan tuloilmaosan (ROX), tarkan ja helppokäyttöisen säätöosan (ROX-S) sekä perforoimattoman jatko-osan (ROX-o).

#### KAIKKI ROXIN KOOT LÖYTYVÄT MYÖS MAGICADISTA

ROX on varustettu ainutlaatuisilla suunnattavilla **CliMix<sup>®</sup>-suuttimilla**, joissa yhdistyvät 100 % muunneltava hajotuskuvio sekä korkea sekoitussuhde. ROXin hajotuskuvion muuttaminen on tilamuutosten yhteydessä helppoa suuntaamalla suuttimet haluttuun suuntaan tuotteen mukana toimitettavan säätötyökalun avulla. CliMix<sup>®</sup>-suuttimien nerokkaan rakenteen ansiosta suutinkanavan pinta pysyy myös täysin puhtaana.

**ROX on saatavilla nyt myös korroosiolta suojelevalla haponkestävällä teräksellä!**  
**Climeconin HST-tuotteet soveltuvat erityisesti muun muassa uimahalleihin.**

### ROX on osa OptiFlow<sup>®</sup>-tuoteperhettä

OptiFlow<sup>®</sup>-tuotteet mukautuvat tilan elinkaaren muutoksiin optimoidun ja muuntojoustavan hajotuskuvion ansiosta.



### Tyylikäs kokonaisuus

ROXin pintaan upotetut suuttimet luovat tasaisen tyylikkään ja helposti puhtaana pidettävän kokonaisuuden.

### Edistyksellinen säätö- ja vaimennusosa

Edistyksellisessä säätö- ja vaimennusosa ROX-S:ssä on erittäin korkea häiriönsietokyky.

Säätöosalla päästäänkin tarkkaan ( $\pm 5\%$ ) ilmavirran säätöön myös pienillä ilmavirroilla ja



<https://climeconair.com>

## ROX suutinkanava

---

kanavanopeuksilla. ROX-S:n muotoilu istuu täydellisesti yhteen ROX:n kanssa, joten ne muodostavat yhdessä tyylikkään ja viimeistellyn kokonaisuuden.



### Katso video

01:58

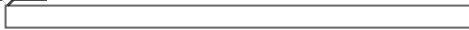

## ROX suutinkanava

### Käyttökohteet

**Soveltuu erityisesti seuraaviin tiloihin, joissa tarvitaan suuria ilmamääriä vedottomasti ja hiljaisesti:**

- Koulut ja päiväkodit
- Ruokalat ja ravintolat
- Museot ja auditoriot
- Laboratoriot
- Teollisuus
- Sekä tiloihin, joissa käyttötarkoitus tai tilajärjestelyt saattavat muuttua tuotteen elinkaaren aikana

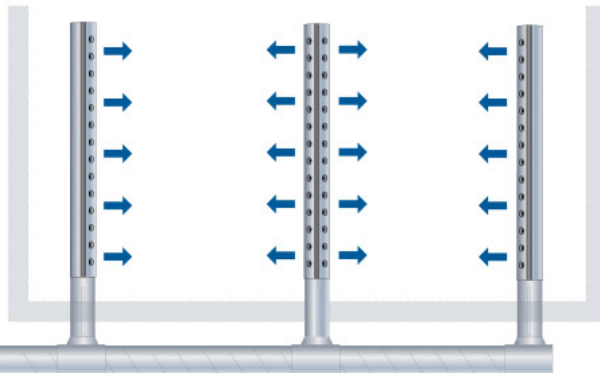
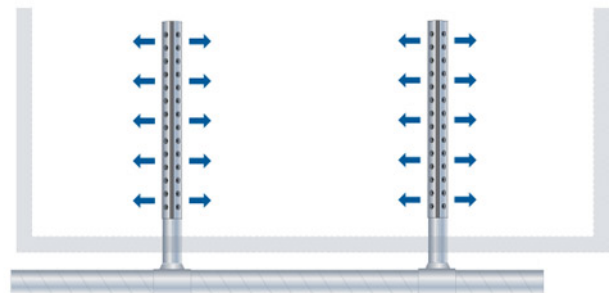
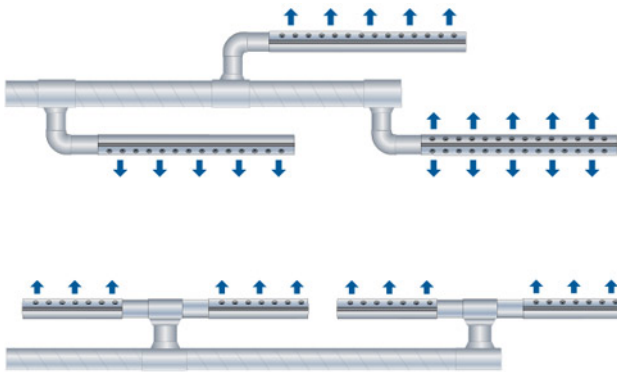
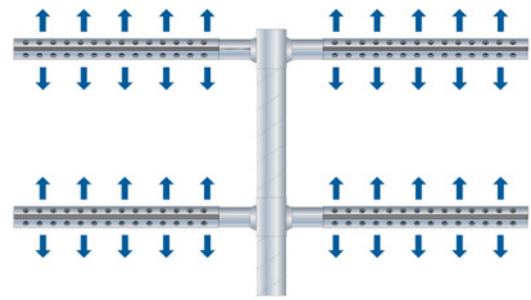
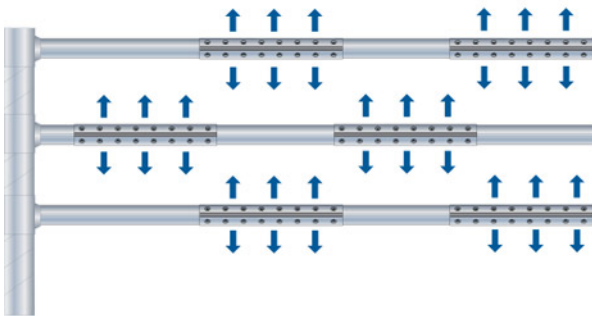

# ROX suutinkanava

## Pikavalinta

### ROX 160

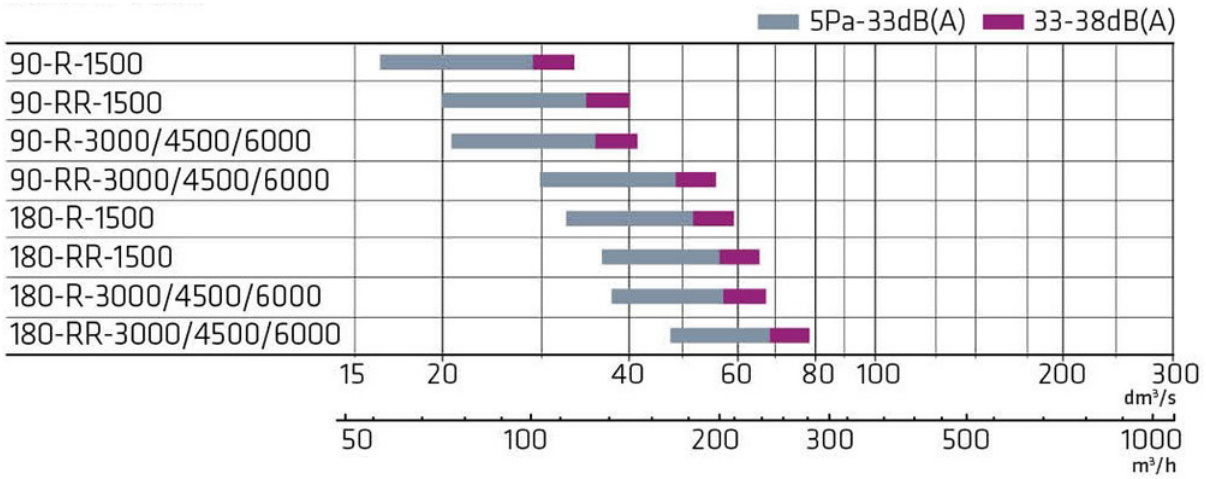

### ROX 200

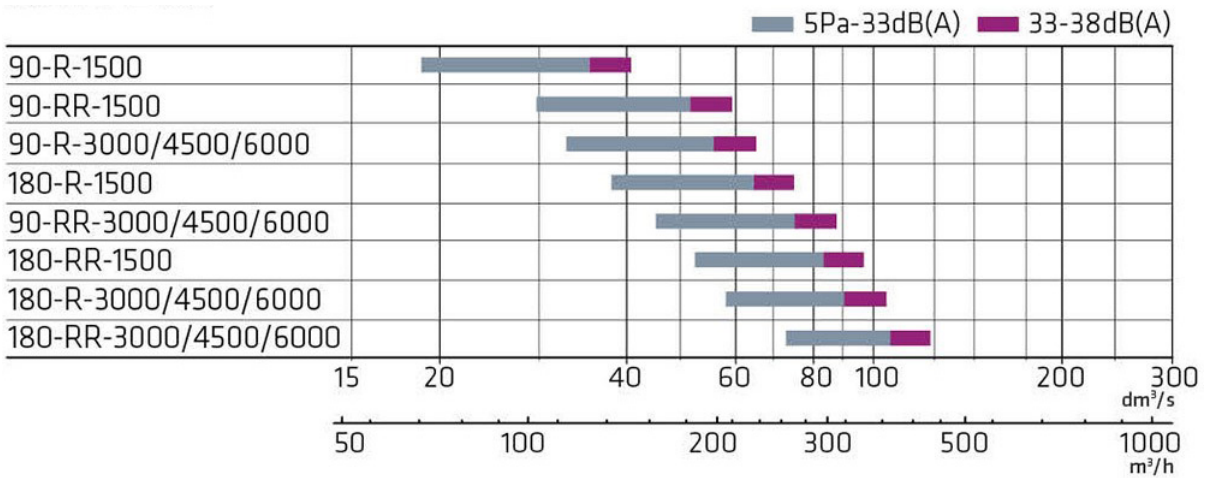

### ROX 250

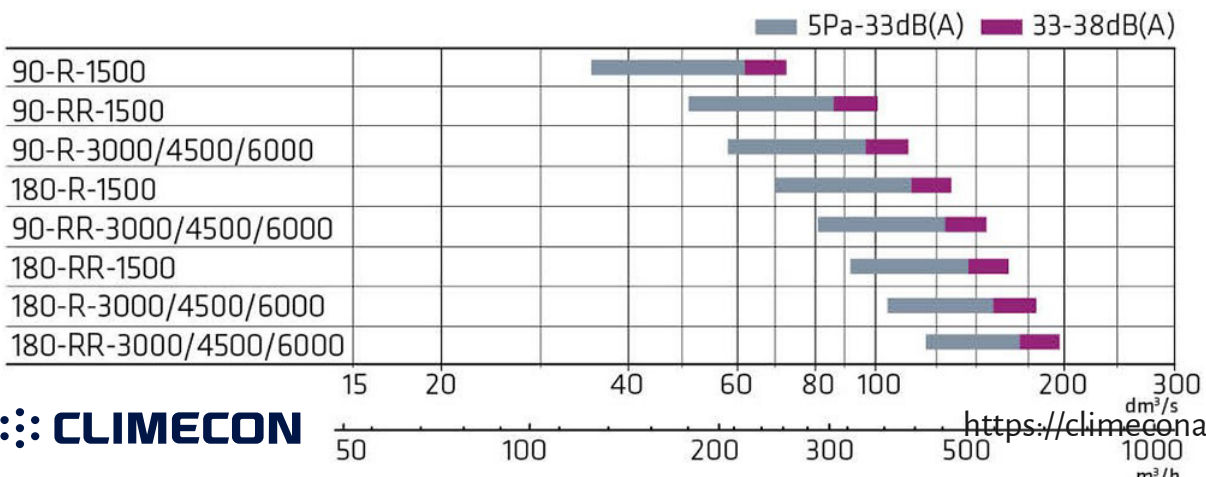

# ROX suutinkanava

## ROX 315

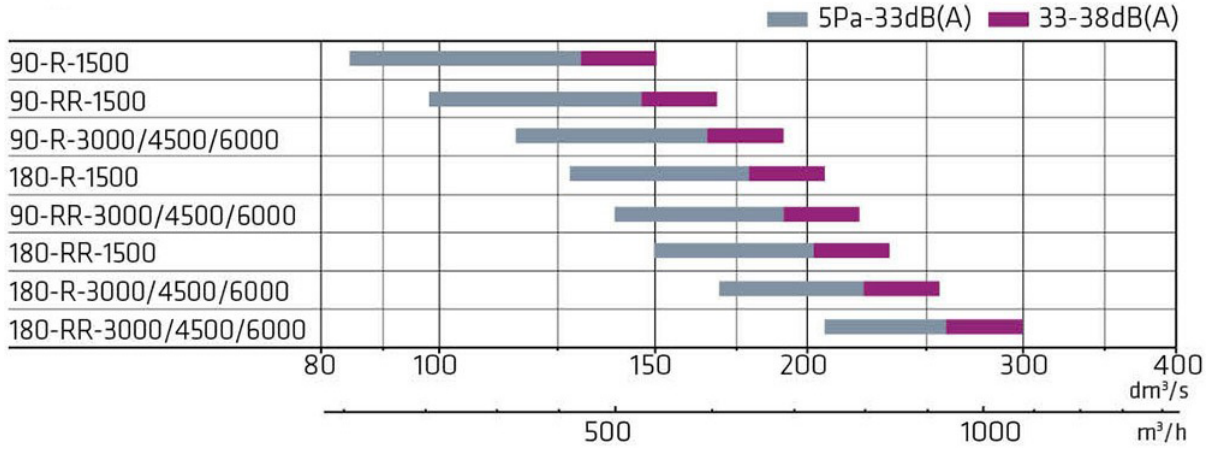

## ROX 400

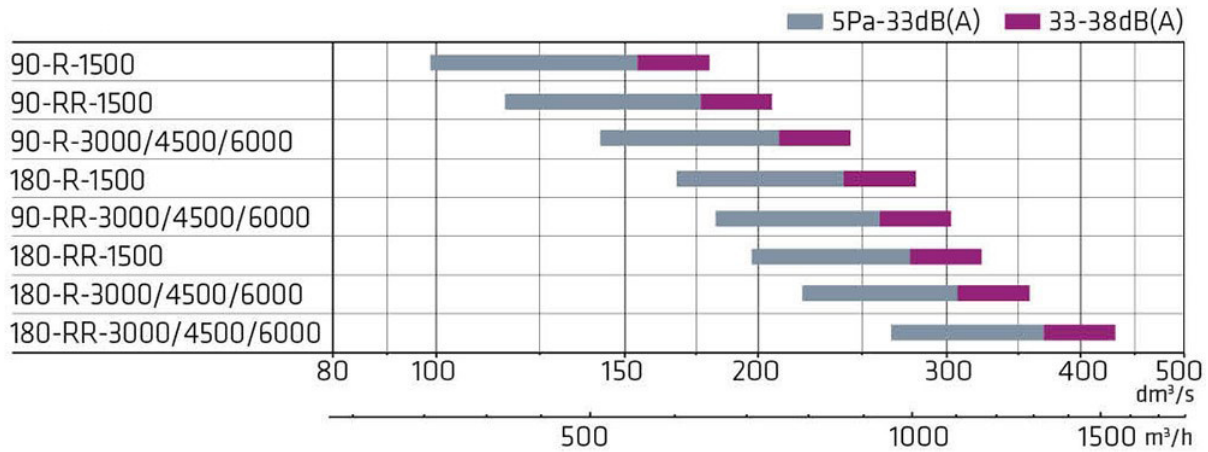

## ROX 500

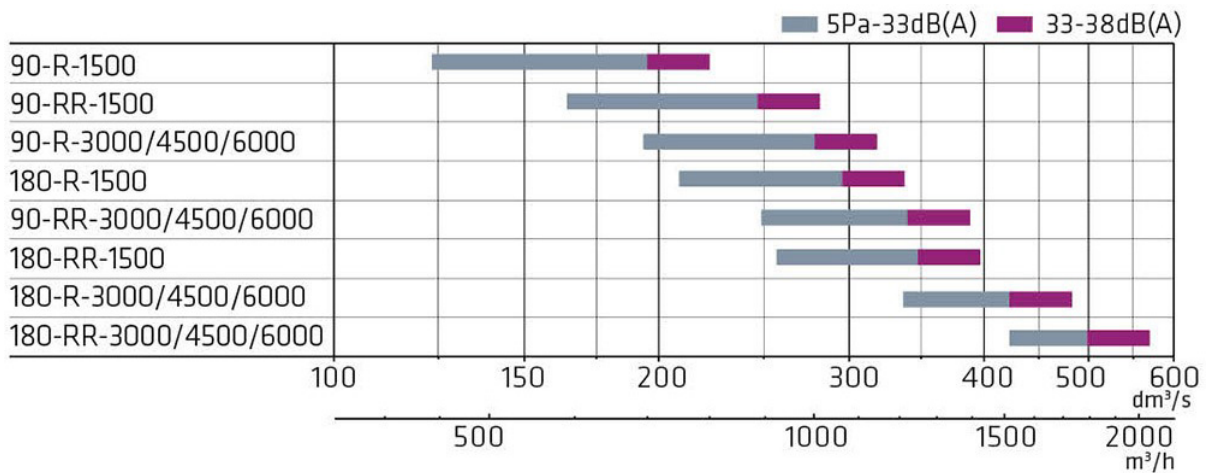

## ROX suutinkanava

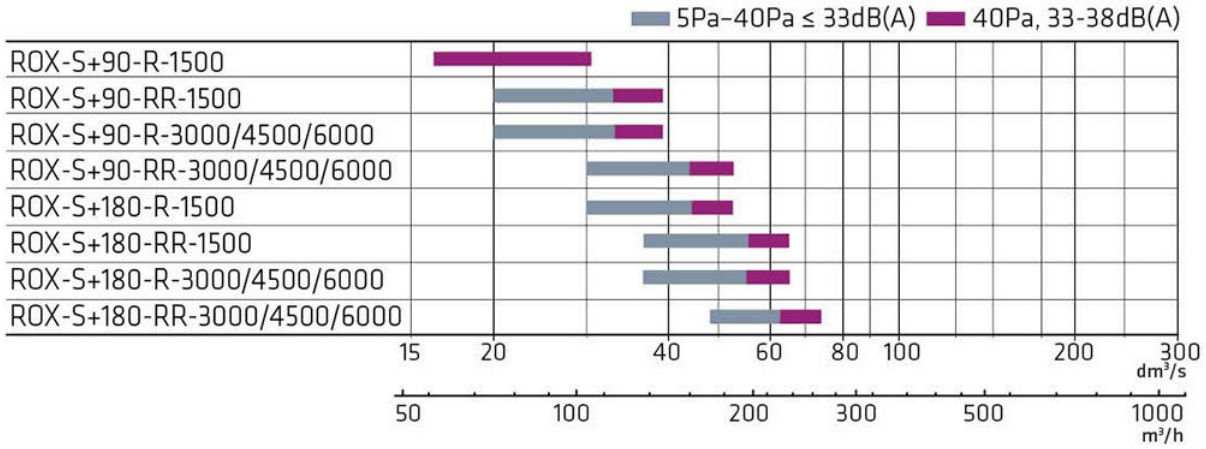

HUOM! Mallissa 90-R-1500 liila alue = 5Pa – 40Pa ≤ 38dB (A)

## ROX-S + ROX 200

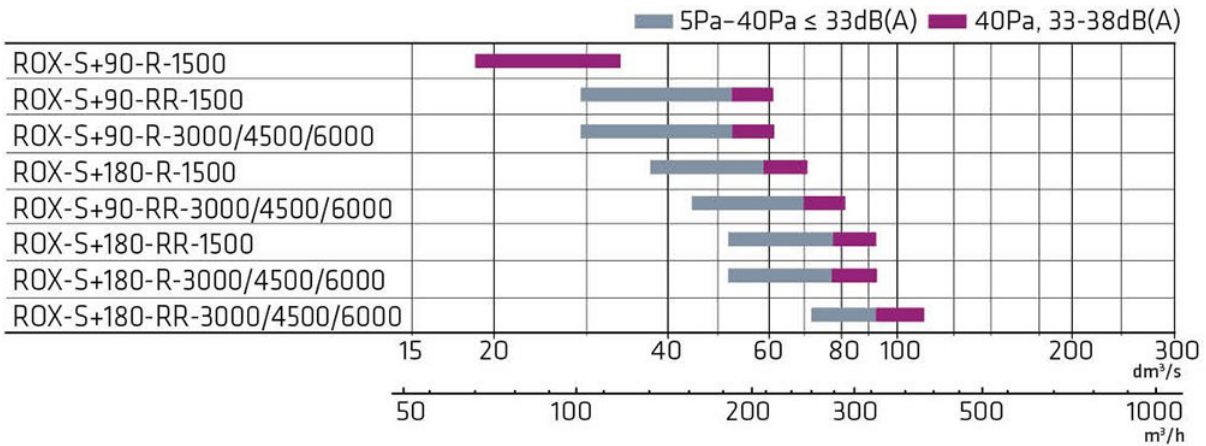

HUOM! Mallissa 90-R-1500 liila alue = 5Pa – 40Pa ≤ 38dB (A)

## ROX-S + ROX 250

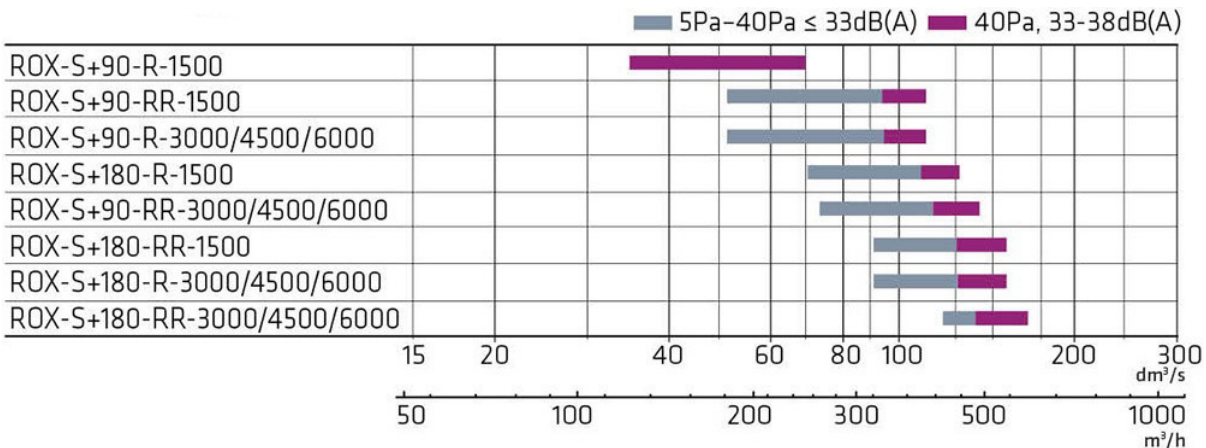

HUOM! Mallissa 90-R-1500 liila alue = 5Pa – 40Pa ≤ 38dB (A)

<https://climeconair.com>

## ROX suutinkanava

### ROX-S + ROX 315

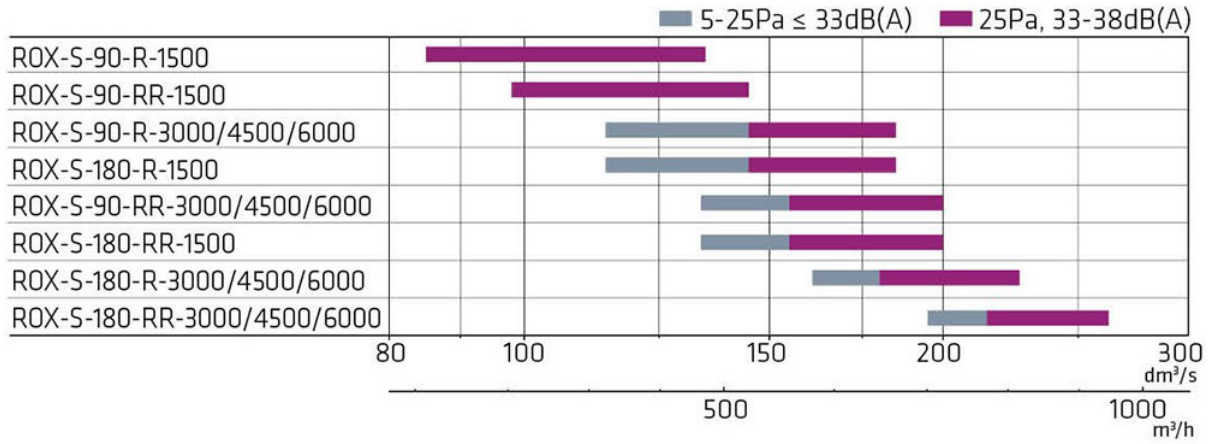

HUOM! Mallissa 90-R-1500 liila alue = 5Pa – 40Pa ≤ 38dB (A)

## ROX suutinkanava

### Tuotemerkintä

ROX
ROX-S
ROX-0  
**ROX 200 - 180 - R - 3000 + ROX-S - 200 + ROX-0 - 200 - 1000**  
1 2 3 4 5 6 7 8 9

**1** = Kanavakoko Ø160 - 500

**2** = Puhallussektori  
90 = yhteen suuntaan  
180 = kahteen suuntaan

**3** = Suutinrivien lukumäärä

R = Optimoitu pienemmille ilmamäärille  
RR = Optimoitu suuremmille ilmamäärille

**4** = Aktiivisen osan pituus 1500 mm,  
3000 mm, 4500 mm, 6000 mm

**5** = Sääto- ja vaimennusosa ROX-S

**6** = ROX-S kanavakoko Ø 160 -315

**7** = Jatko-osa ROX-0

**8** = Jatko-osan ROX-0 kanavakoko  
Ø 160 - 500

**9** = Jatko-osan ROX-0 pituus.  
Vakiona 500 mm, 1000 mm, 1500 mm.  
Tilauksesta myös muut mitat  
200 mm - 1500 mm



## ROX suutinkanava

---

### Tyylikäs kokonaisuus

ROX on markkinoiden tyylikkään suunnattavilla suuttimilla varustettu suutinkanava. ROXin siisti ja tasainen pinta on helppo pitää puhtaana. Suutinosa ROX, säätö- ja vaimennusosa ROX-S sekä jatko-osa ROX-o muodostavat yhtenäisen ja tyylikkään kokonaisuuden.



## ROX suutinkanava

### Ainutlaatuiset CliMix®-suuttimet

ROX on varustettu markkinoiden edistyneimmillä CliMix®-suuttimilla, joissa yhdistyvät 100 % muunneltava hajotuskuvio sekä korkea induktioaste eli hyvä sekoittuvuus huoneilmaan.

CliMix-suuttimien yliverlainen toiminta perustuu **kahteen teknologiaan, joiden seurauksena:**

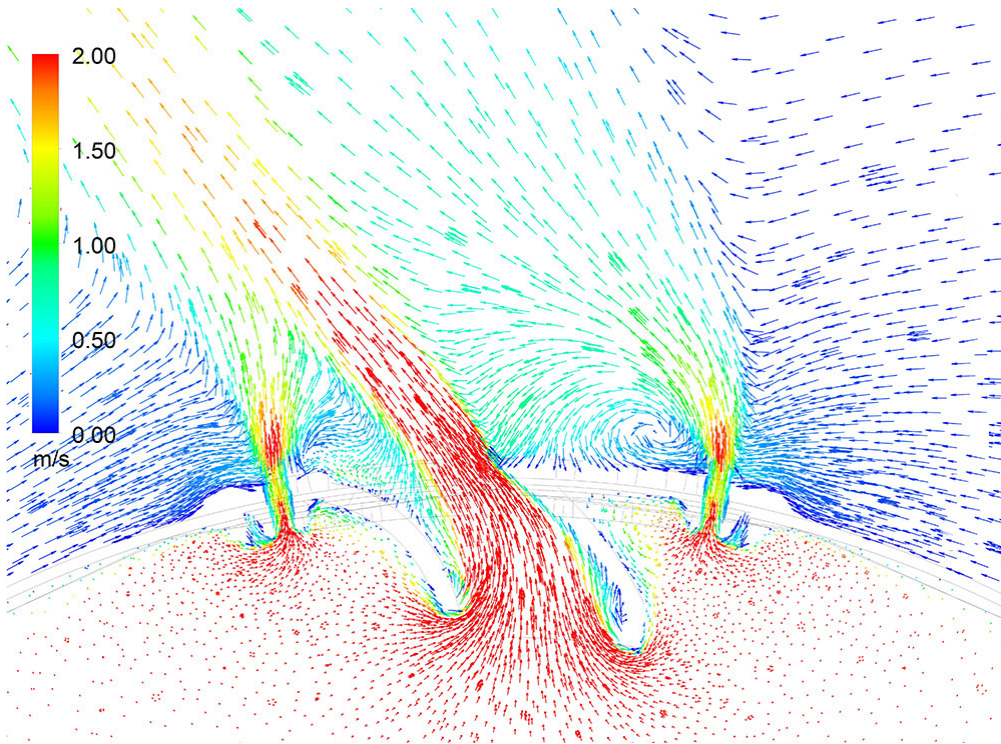

1. Tuloilma **sekoittuu tehokkaasti huoneilmaan**, mikä puolestaan tasoittaa huoneen lämpötilaeroja ja alentaa virtausnopeuksia oleskelualueella.

## ROX suutinkanava

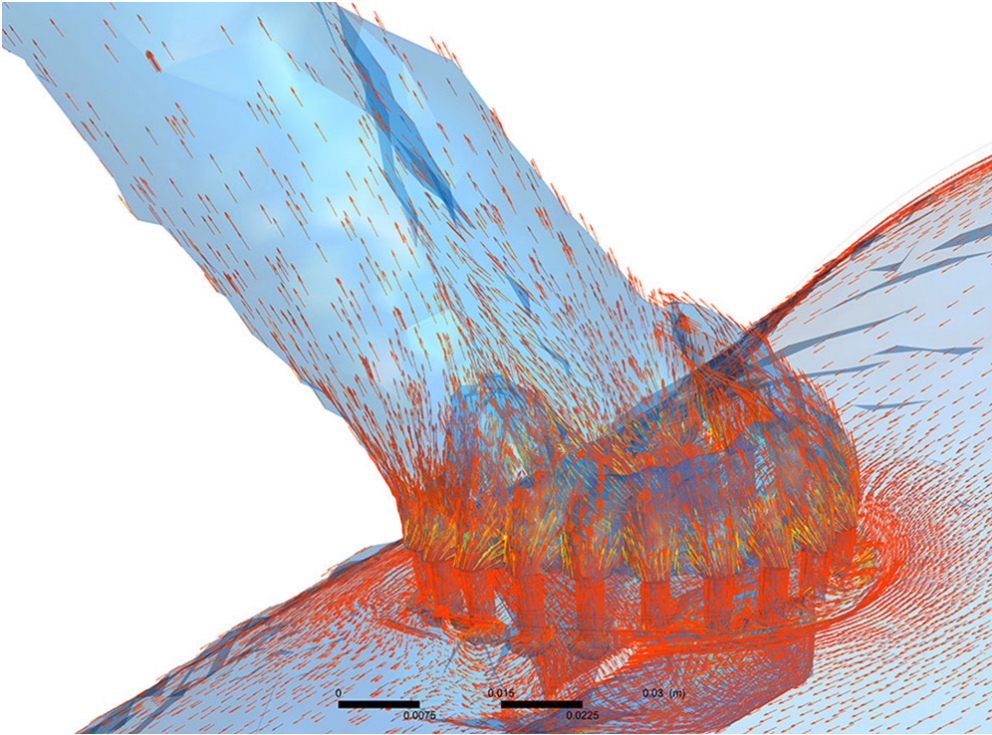

2. CliMix<sup>®</sup>-suuttimien nerokas rakenne **estää ilmvirtasuihkun osumisen tuotteen pintaan**, mikä estää sekundääri-ilmassa olevien likapartikkelien tarttumisen tuotteen pintaan.

## ROX suutinkanava

### Miellyttävä ja vedoton sisäilma

Korkean sekoitussuhteen ansiosta ROXilla saadaan aikaiseksi miellyttävä ja tasainen sisäilma. CliMix®-suuttimien ansiosta tuloilma leviää tasaisesti ja pienellä nopeudella laajalle alueelle.

Hajotuskuvion muuttaminen on tilamuutosten yhteydessä helppoa suuntaamalla suuttimet haluttuun suuntaan.

### Tuloilma leviää tasaisesti laajalta alueelta huonetilaan

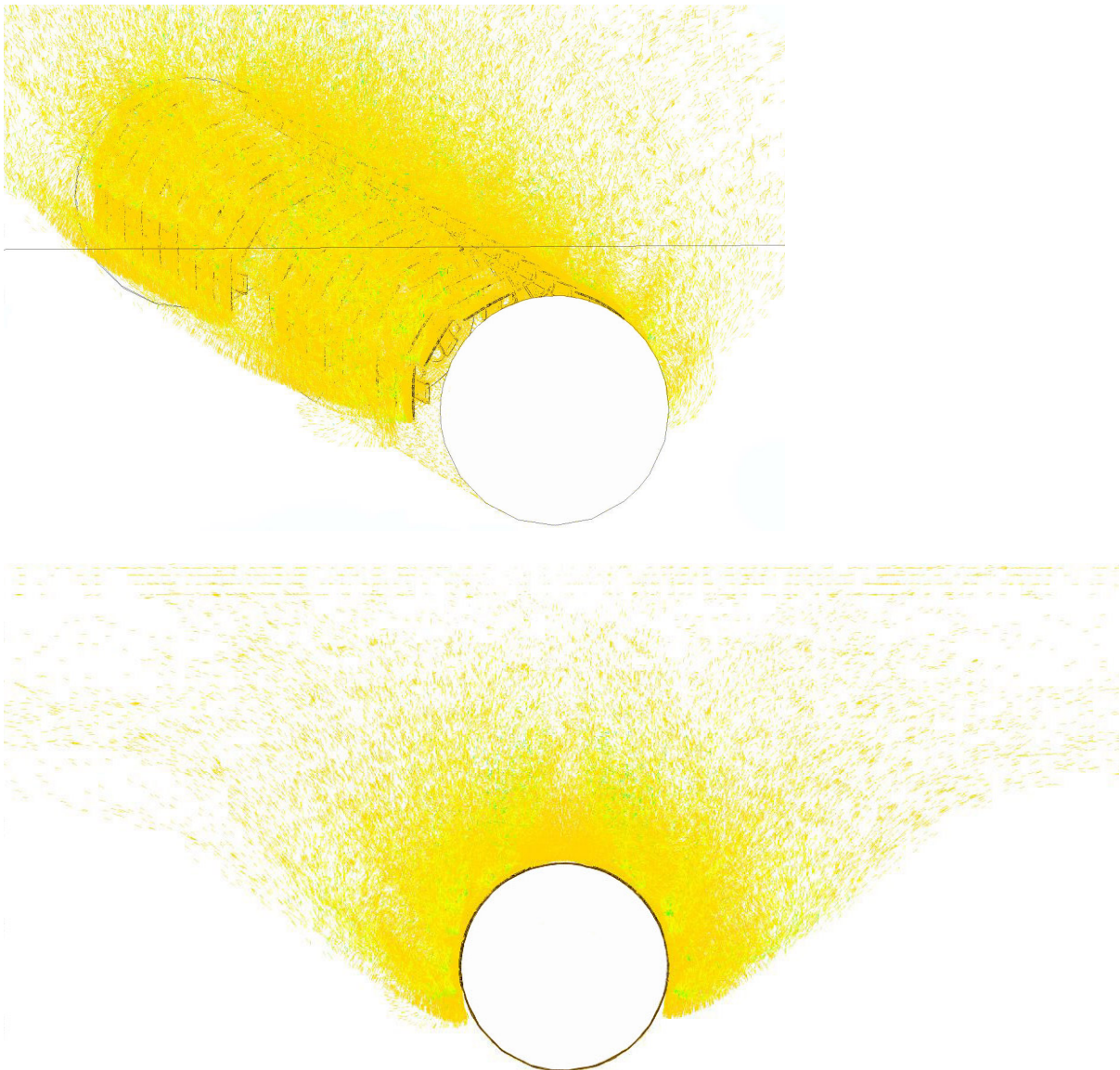

## ROX suutinkanava

### Hajotuskuviot

**ROXin hajotuskuvio on helppo muuttaa tilamuutosten yhteydessä**

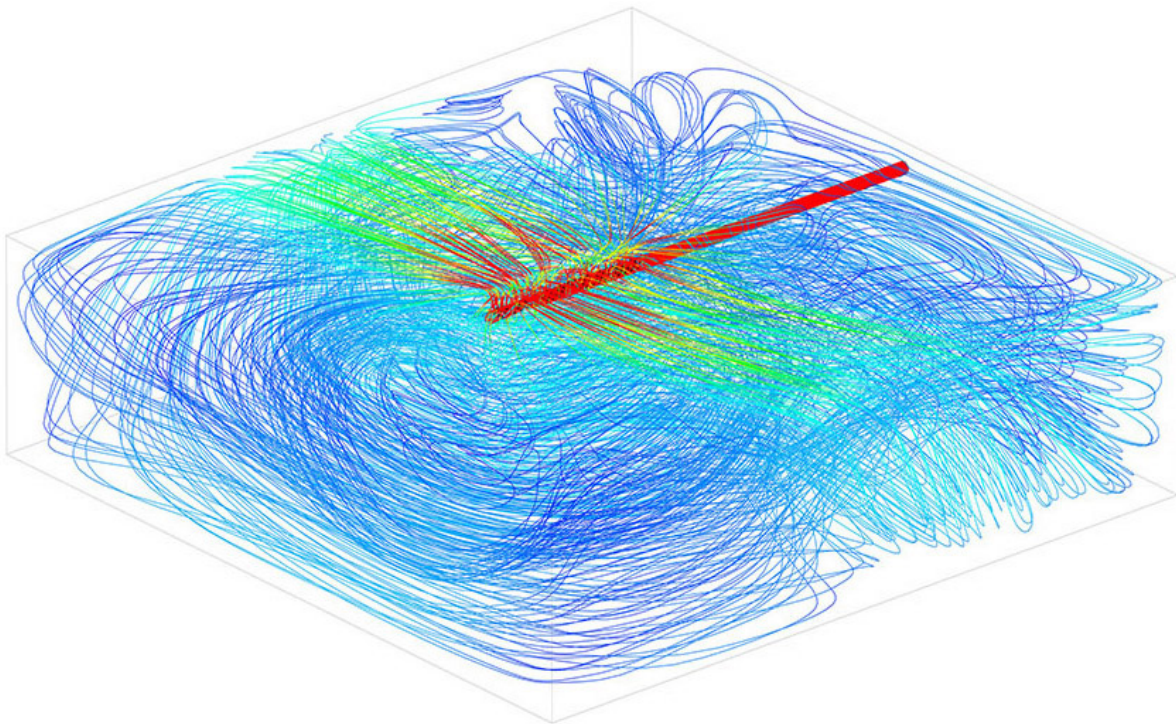
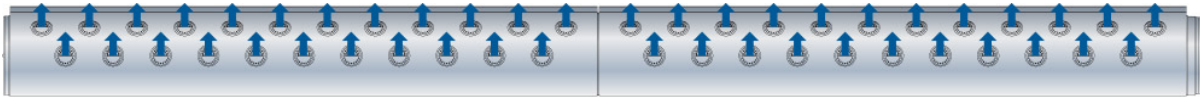

*Vakiona hajotuskuvio, jossa kaikki suuttimet on käännetty ylöspäin.*

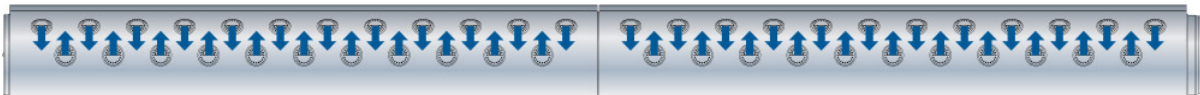

## ROX suutinkanava

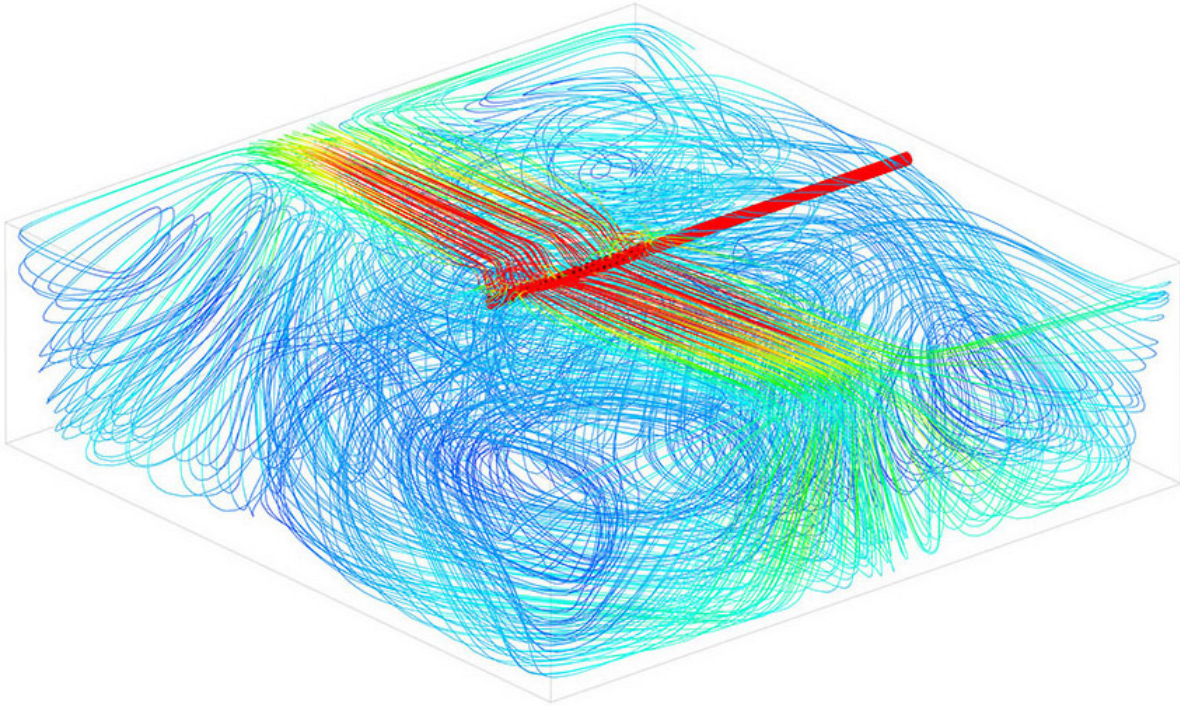

*Pitkä ja kapea hajotuskuvio. Ylin suutinrivi on suunnattu alaspäin ja muut suuttimet suoraan ylöspäin.*

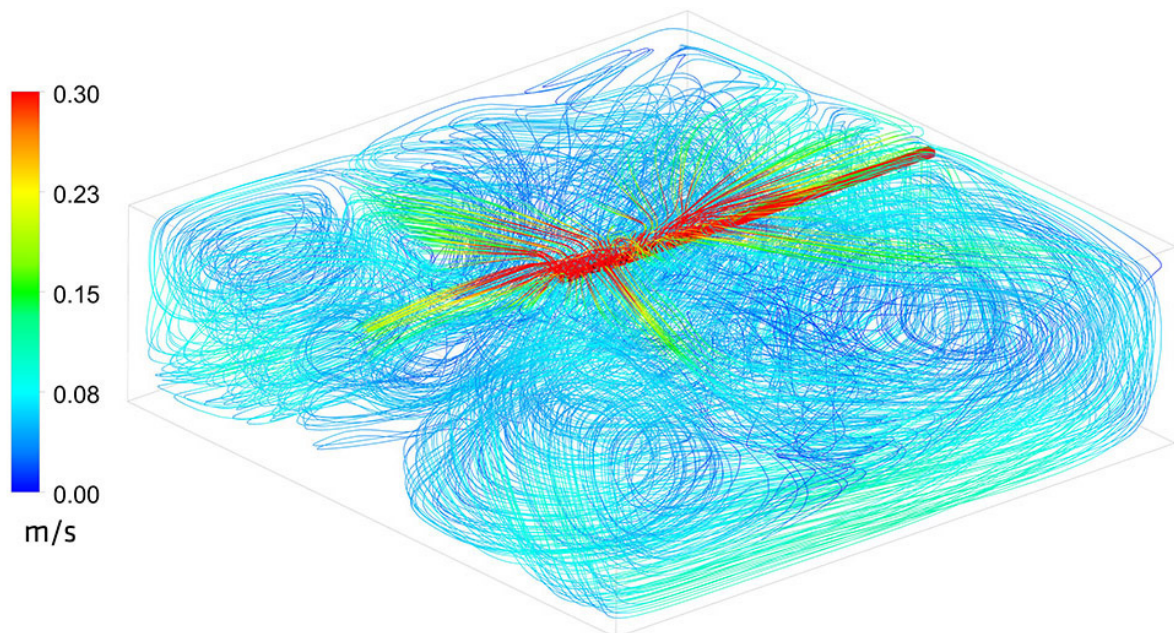
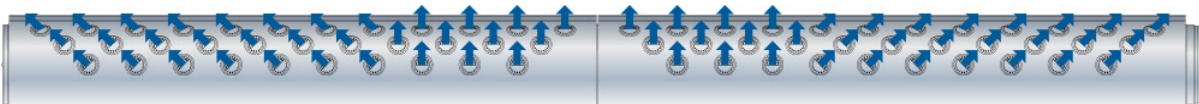

**CLIMECON** 360 asteen levytyshajotuskuvio. Suuttimet suunnattu sekä ylös että 45° asteen kulmaan sivuille. <https://climeconair.com>

## ROX suutinkanava

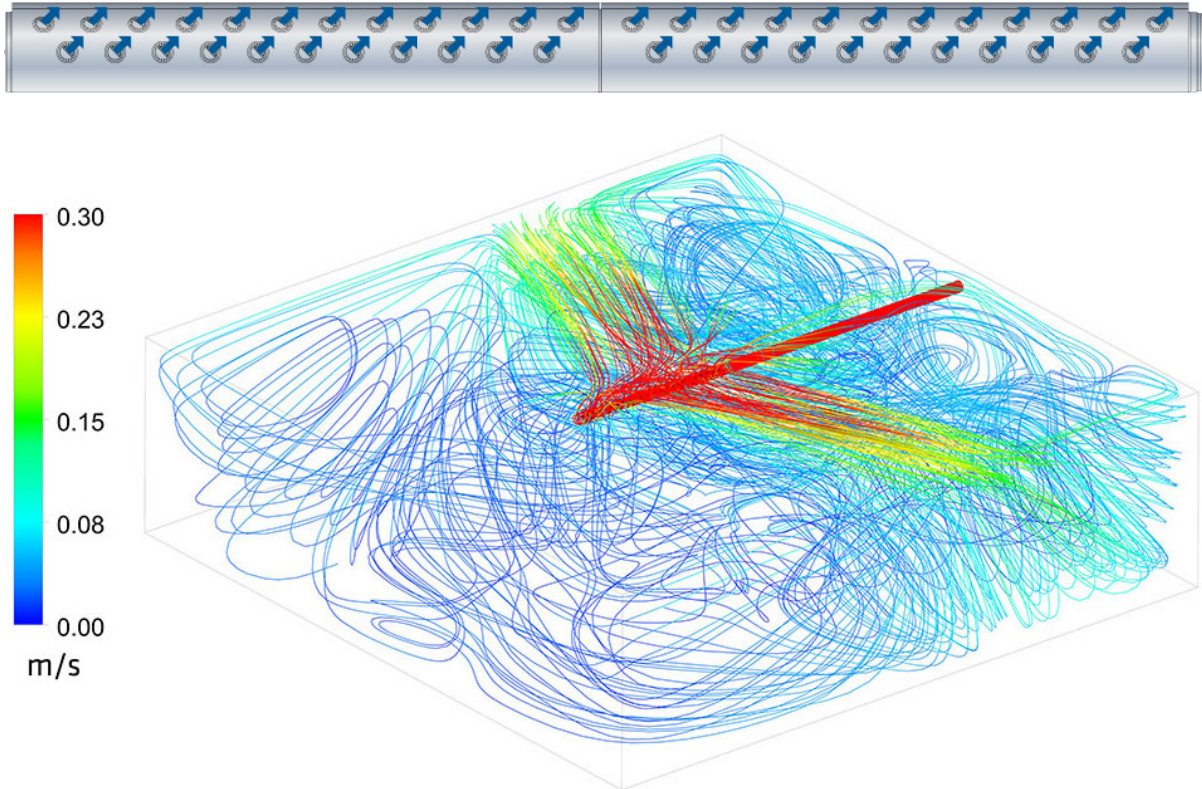

*Viistosti ilman tulosuuntaan suunnattu hajotuskuvio. Suuttimet suunnattu 45° yläviistoon ilman tulosuuntaa kohti.*

# ROX suutinkanava

## Heittopituudet

### ROX 160

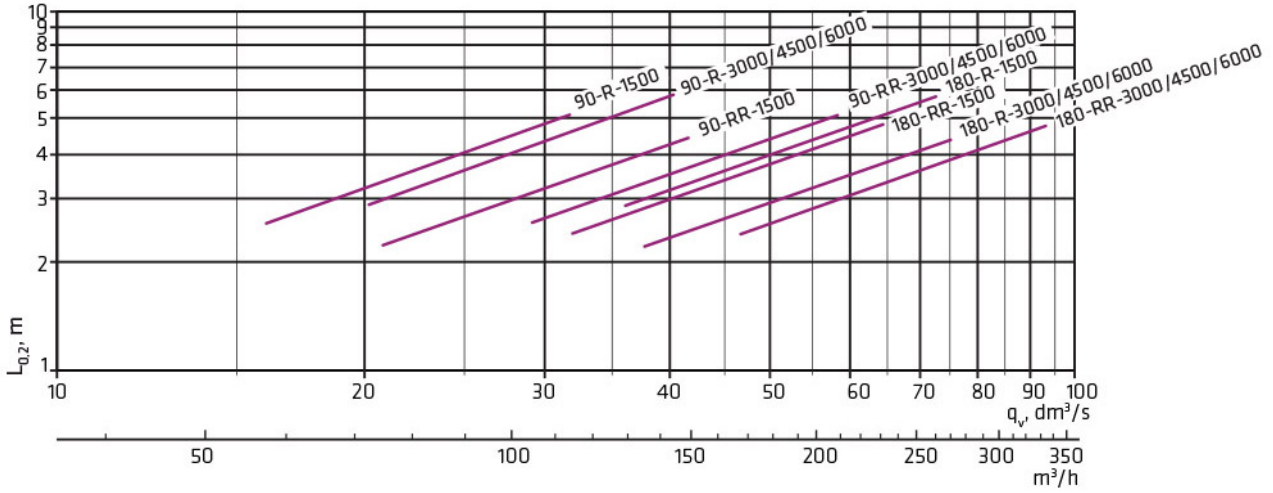

### ROX 200

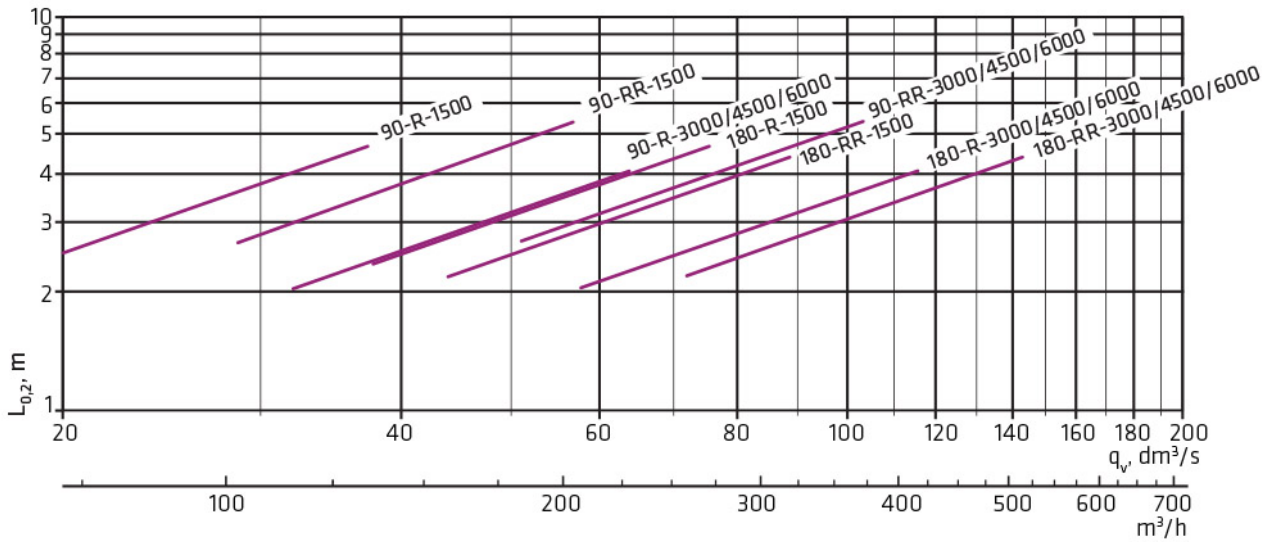

### ROX 250

# ROX suutinkanava

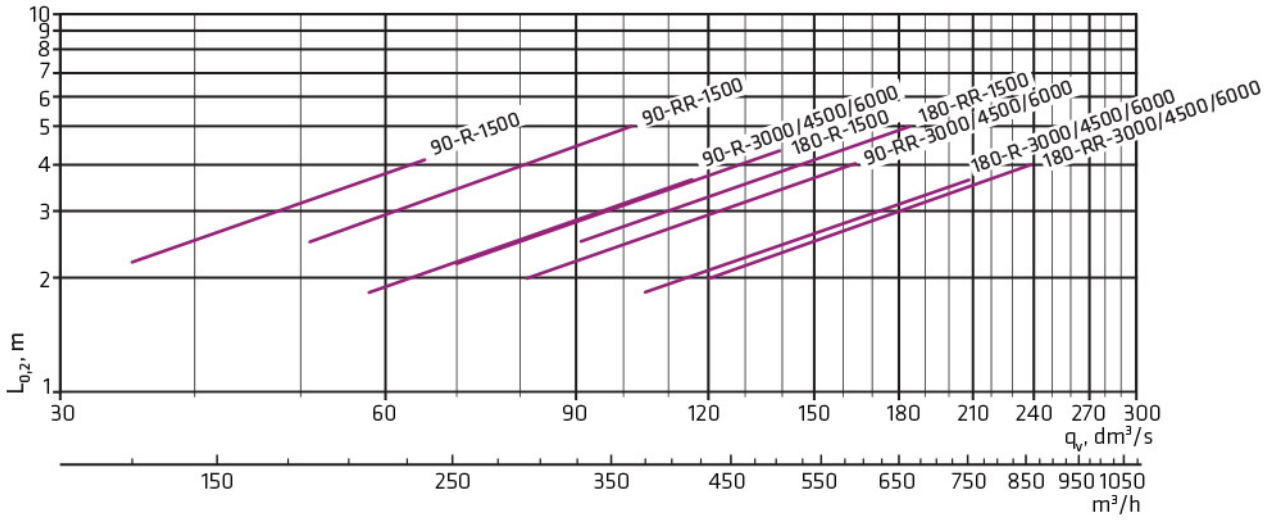

# ROX 315

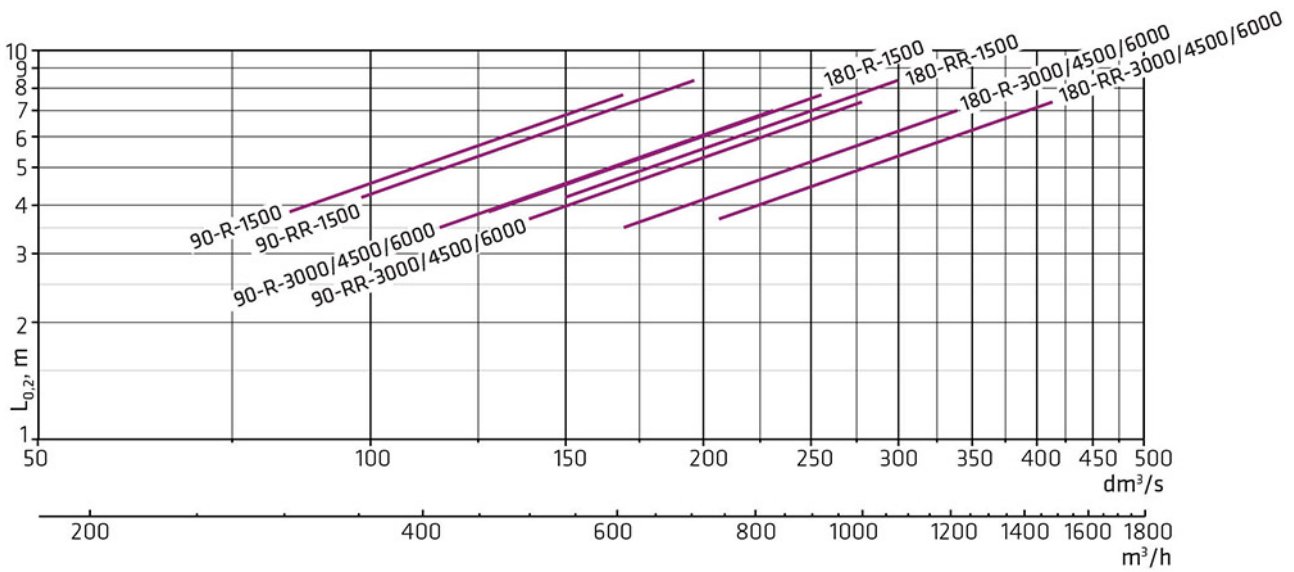

# ROX 400

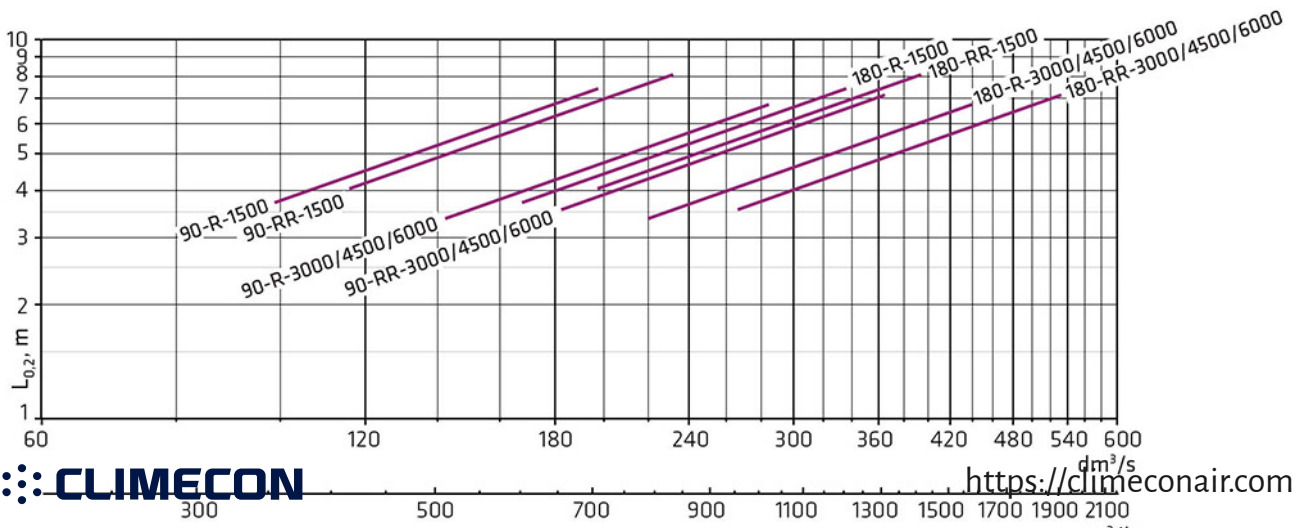

## ROX suutinkanava

### ROX 500

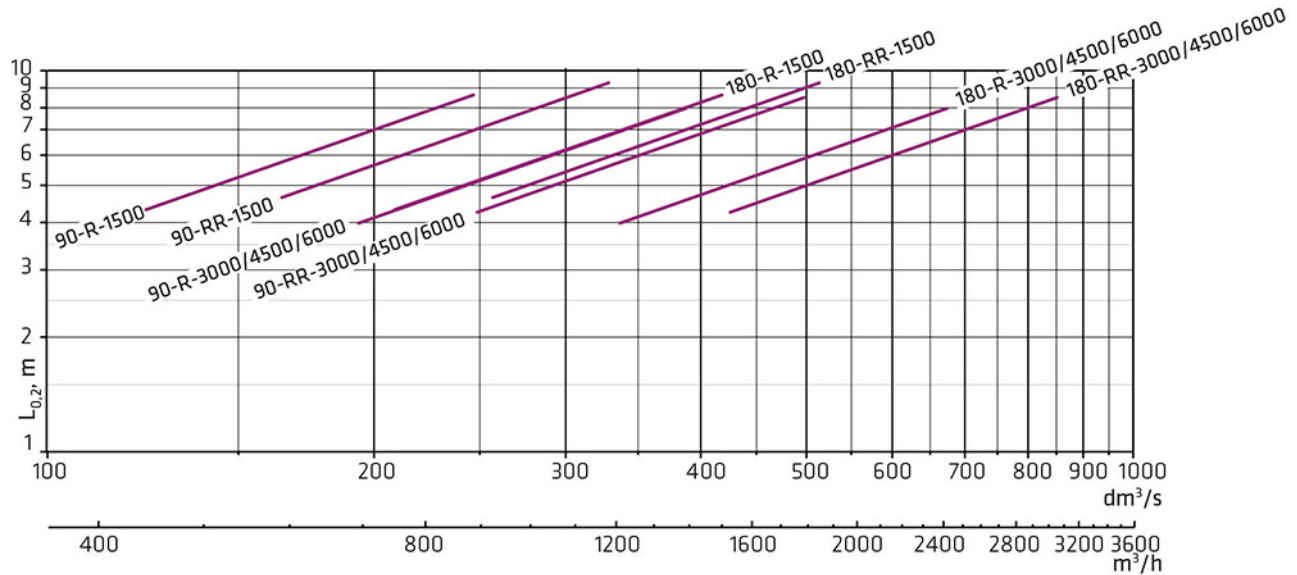

### Hajotuskuviot

#### Vakiohajotuskuvio $L_{0,2}$ (Kaikki suuttimet suunnattu ylös)

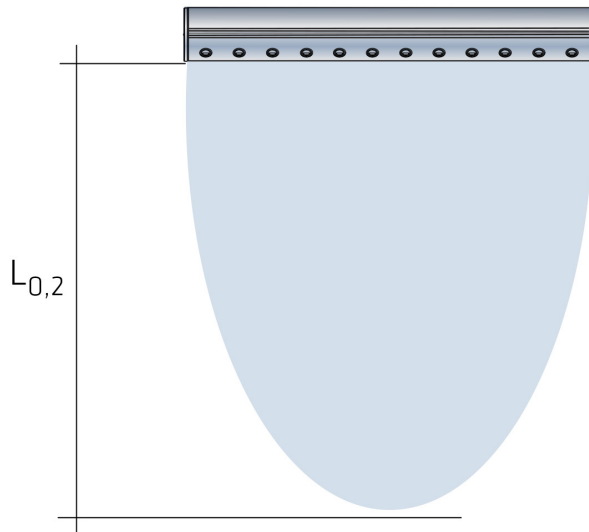

#### Hajotuskuvio, kun suuttimet on suunnattu 45° asteen ja 90° asteen kulmassa

## ROX suutinkanava

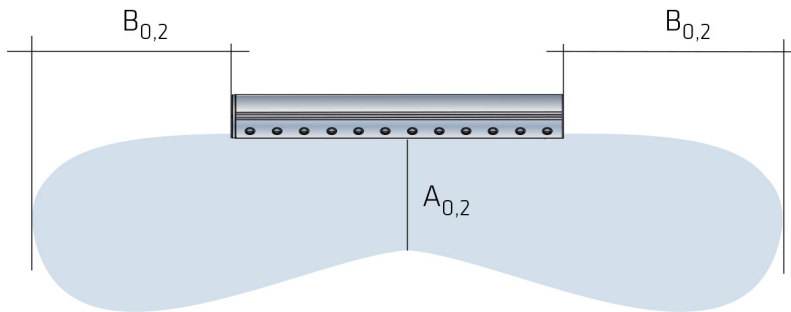

$$A_{0,2} = L_{0,2} \times 0,6$$

$$B_{0,2} = L_{0,2} \times 0,8$$

## Asennuskorkeuden (katosta) vaikutus heittopituuteen

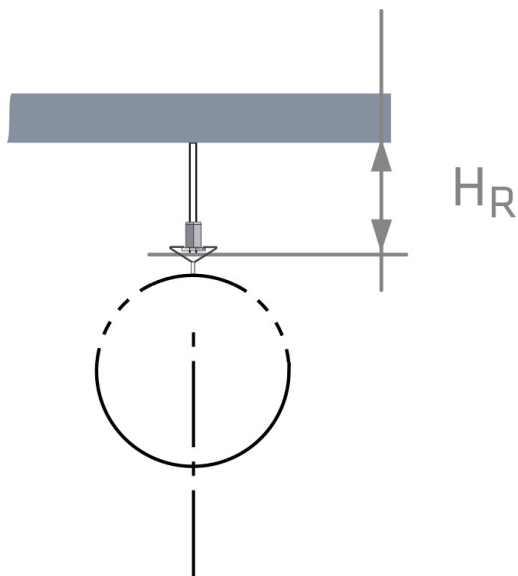

$H_R$	$K_R$
100	1,05
150	1
250	0,95
350	0,9
1000	0,8

$$L_{0,2KR} = L_{0,2} \times K_R$$

## Asennusetäisyydet

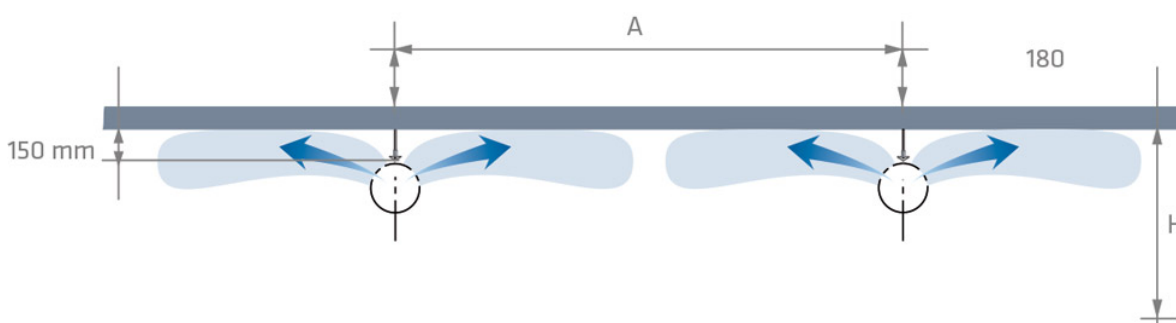

## ROX suutinkanava

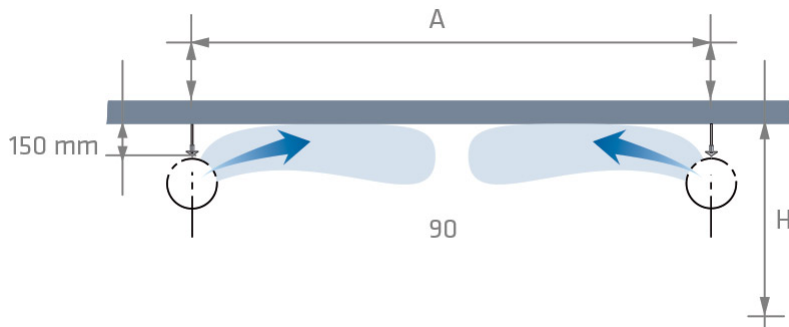

$A = \text{minimiasennusetäisyys}$

$H < 3,5 \text{ m}$

$A = 2 \times (L_{0,2} \times 0,7)$

$H > 3,5 \text{ m}$

$A = 2 \times (L_{0,2} \times 0,6)$

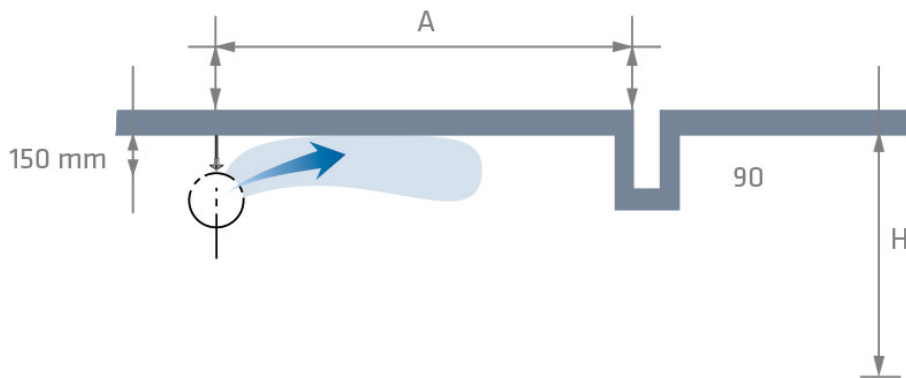
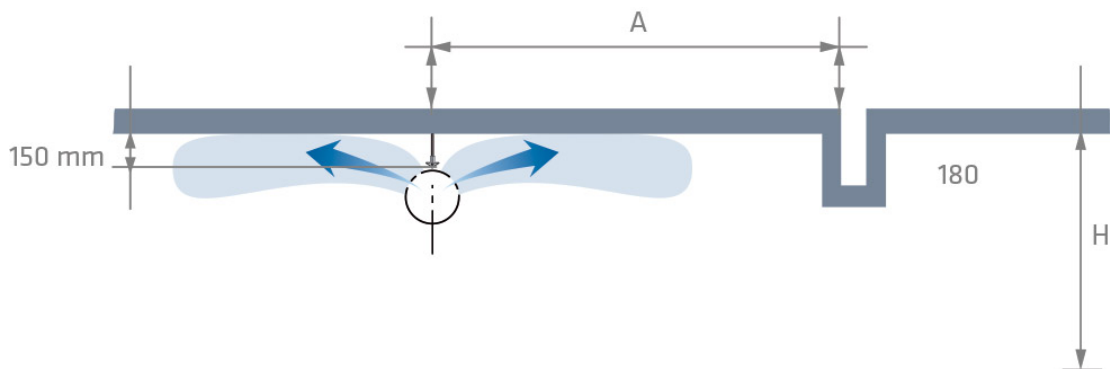

$A = \text{minimiasennusetäisyys}$

$H < 3,5 \text{ m}$

$A = L_{0,2} \times 0,8$

**CLIMECON**

<https://climeconair.com>

## ROX suutinkanava

---

$H > 3,5 \text{ m}$

$A = L_{0,2} \times 0,7$

## ROX suutinkanava

### Suojaetäisyydet

ROX-S toimii tarkasti ja luotettavasti myös lyhyillä suojaetäisyyksillä. Tasaisen painejakauman ansiosta hajotuskuvio on tasainen ja luotettavasti suunnattavissa.

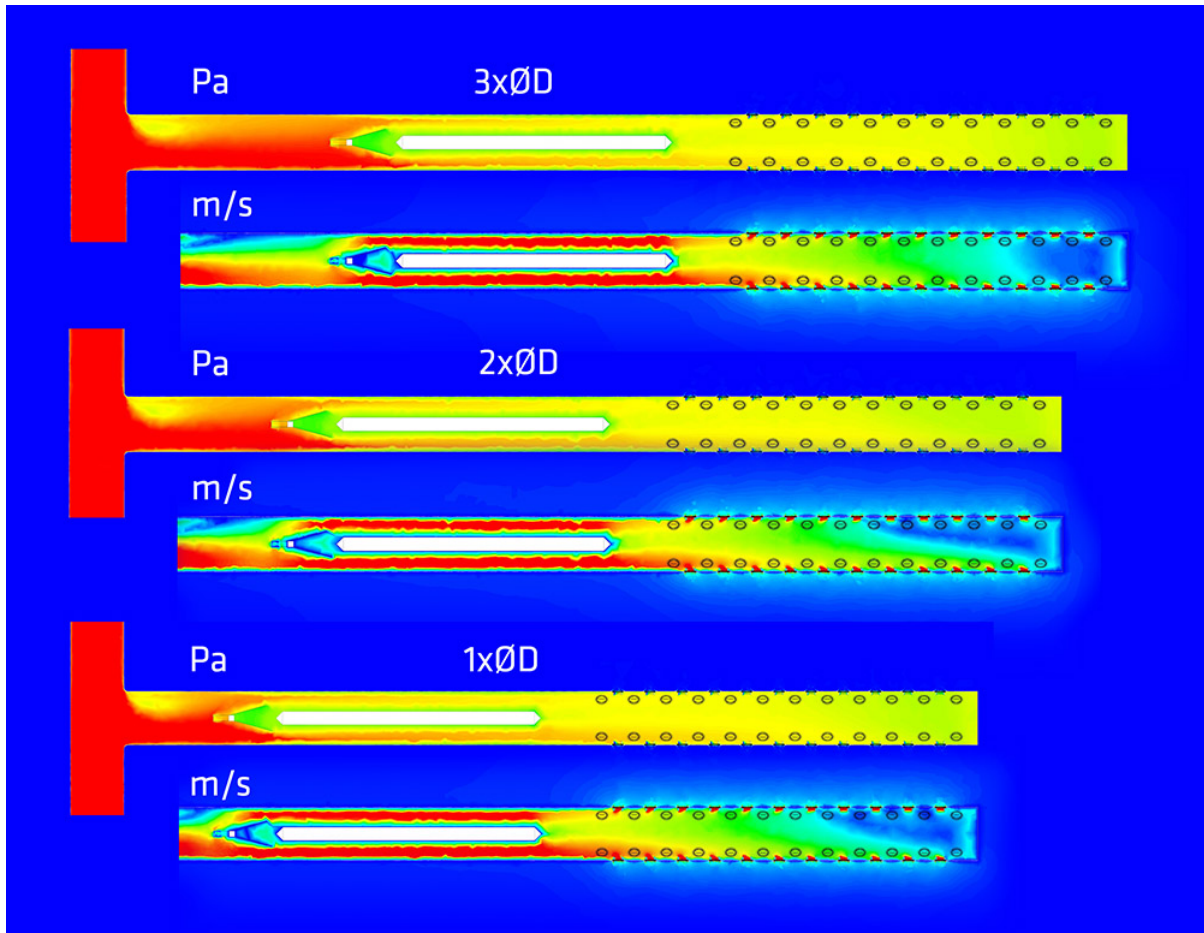

## ROX suutinkanava

### Toimintaperiaate

Tasaisen ilmanjaon saavuttamiseksi ROX on saatavilla neljällä erilaisella tuloilmasektorilla.

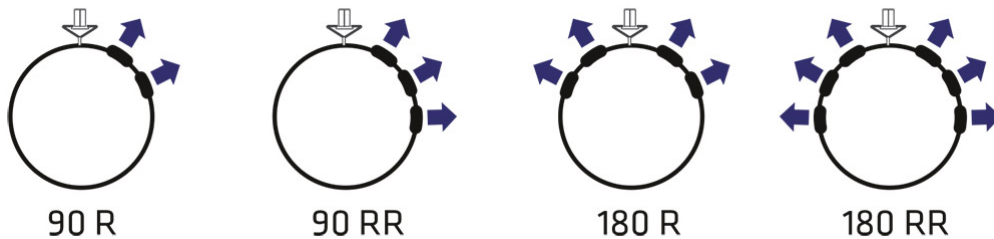

**90 R** = Hajotuskuvio vain yhteen suuntaan. Optimoitu pienemmille ilmavirroille ja kanavanopeuksille.

**90 RR** = Hajotuskuvio vain yhteen suuntaan. Optimoitu suuremmille ilmavirroille ja kanavanopeuksille.

**180 R** = Hajotuskuvio tuotteen molempiin suuntiin. Optimoitu pienemmille ilmavirroille ja kanavanopeuksille.

**180 RR** = Hajotuskuvio tuotteen molempiin suuntiin. Optimoitu suuremmille ilmavirroille ja kanavanopeuksille.

### Kanavanopeudet

ROX toimii erinomaisesti **myös suuremmilla kanavanopeuksilla**. Hajotuskuvio saadaan ohjattua tarkasti haluttuun suuntaan **aina 4 m/s kanavanopeuksiin** asti äänitason pysyessä kuitenkin alhaisena. Ilmateknisesti ROX toimii hyvin myös tätä suuremmilla kanavanopeuksilla.

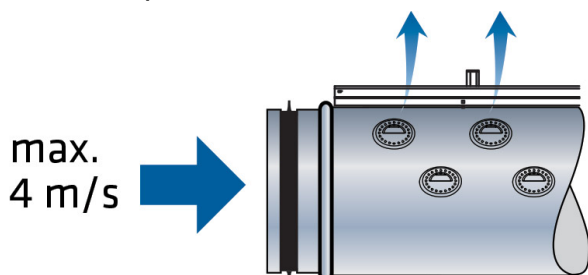

### Coanda-ilmiö

Mitoituksessa on hyvä huomioida myös riittävä painehäviö. Tällä varmistetaan Coanda-ilmiön syntyminen, mikä takaa tasaisesti leviävän ja hyvin sekoittuvan tuloilman. Tällöin

## ROX suutinkanava

---

suutinkanavat toimivat suunnitellusti myös alilämpöisellä tuloilmalla. Suositeltu minimipainehäviö 5 Pa.

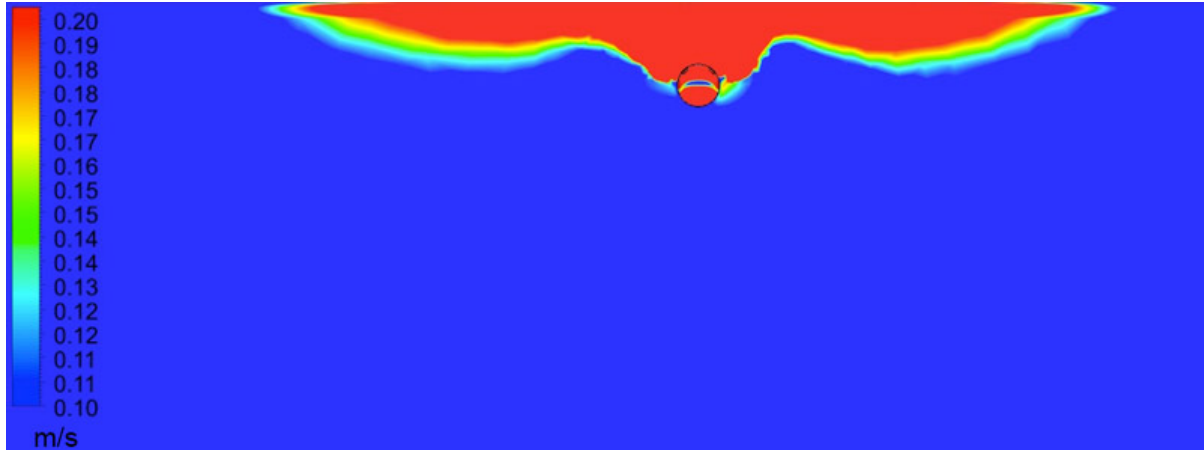

# ROX suutinkanava

## Mittatiedot

### ROX mittatiedot

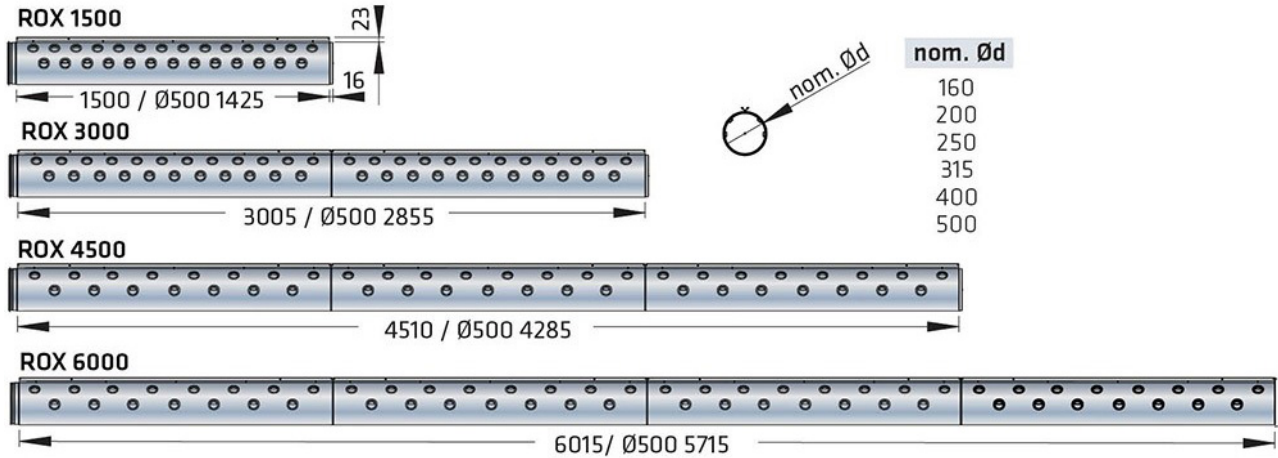

### ROX-S mittatiedot

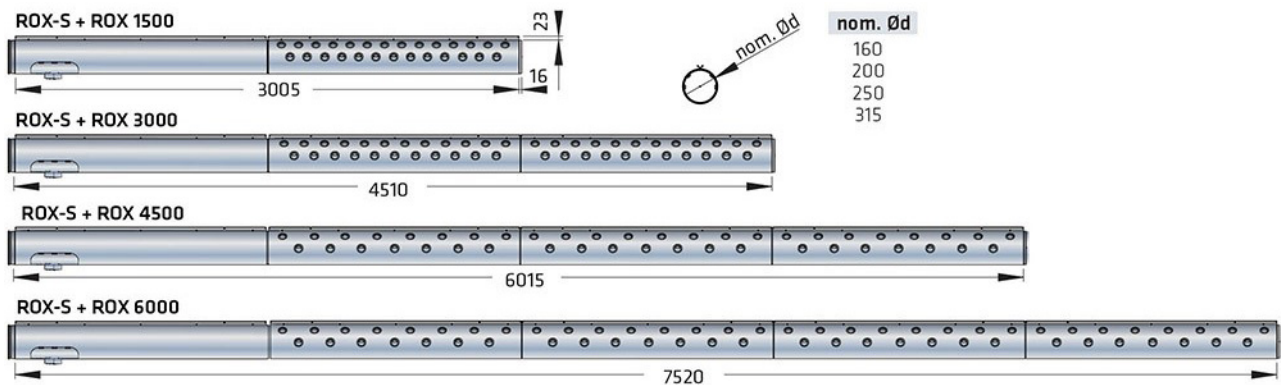

# ROX suutinkanava

## Mitoitus

### ROX 160

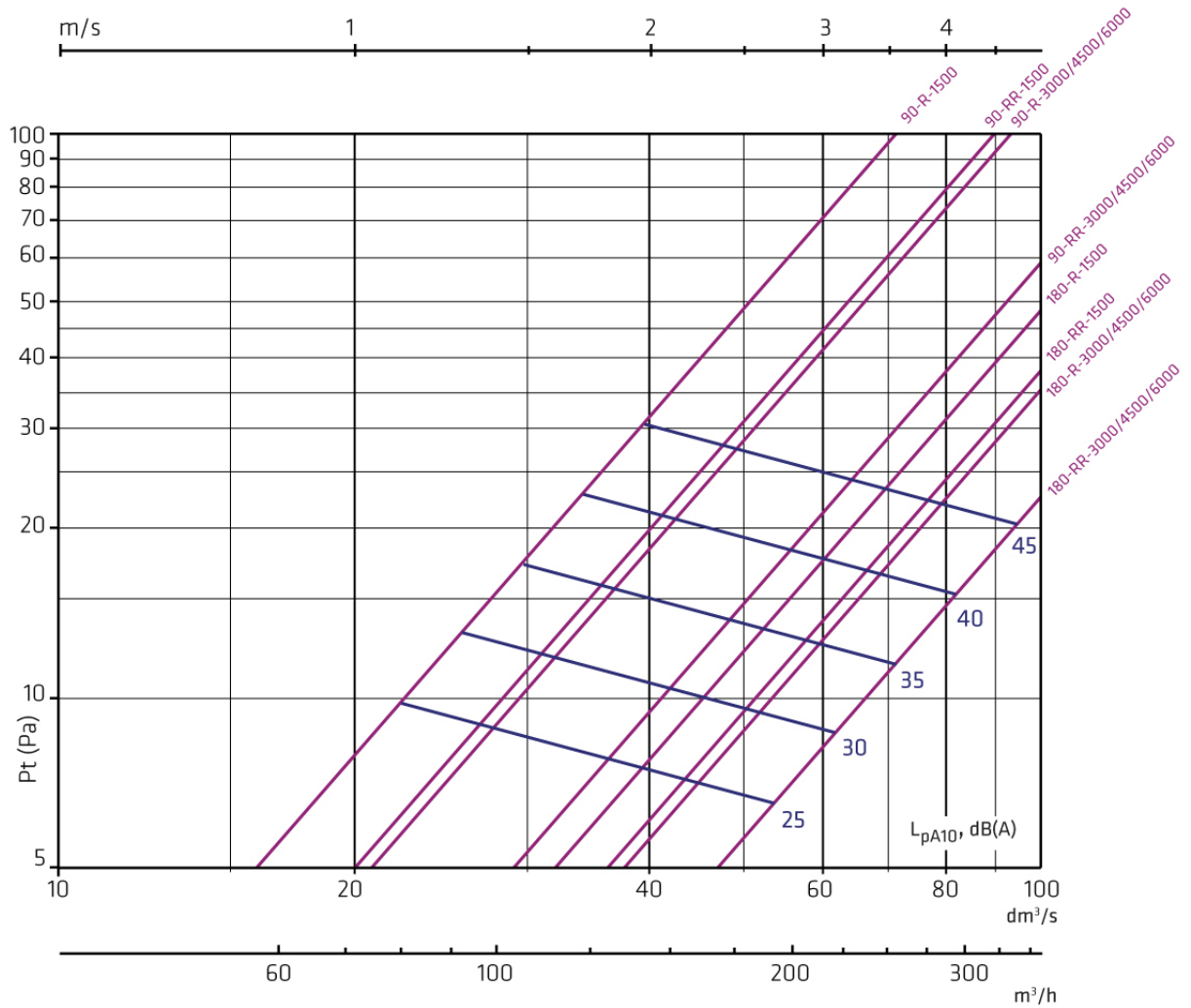

$L_{w\text{okt}} = L_{pA10} + K$								
f, Hz	63	125	250	500	1k	2k	4k	8k
K, dB	-3	-2	5	5	-8	-17	-23	-27
$\Delta L$ (dB)								
Dt, dB	18	11	7	1	3	4	5	6

### ROX-S + ROX 160-90-R-1500

# ROX suutinkanava

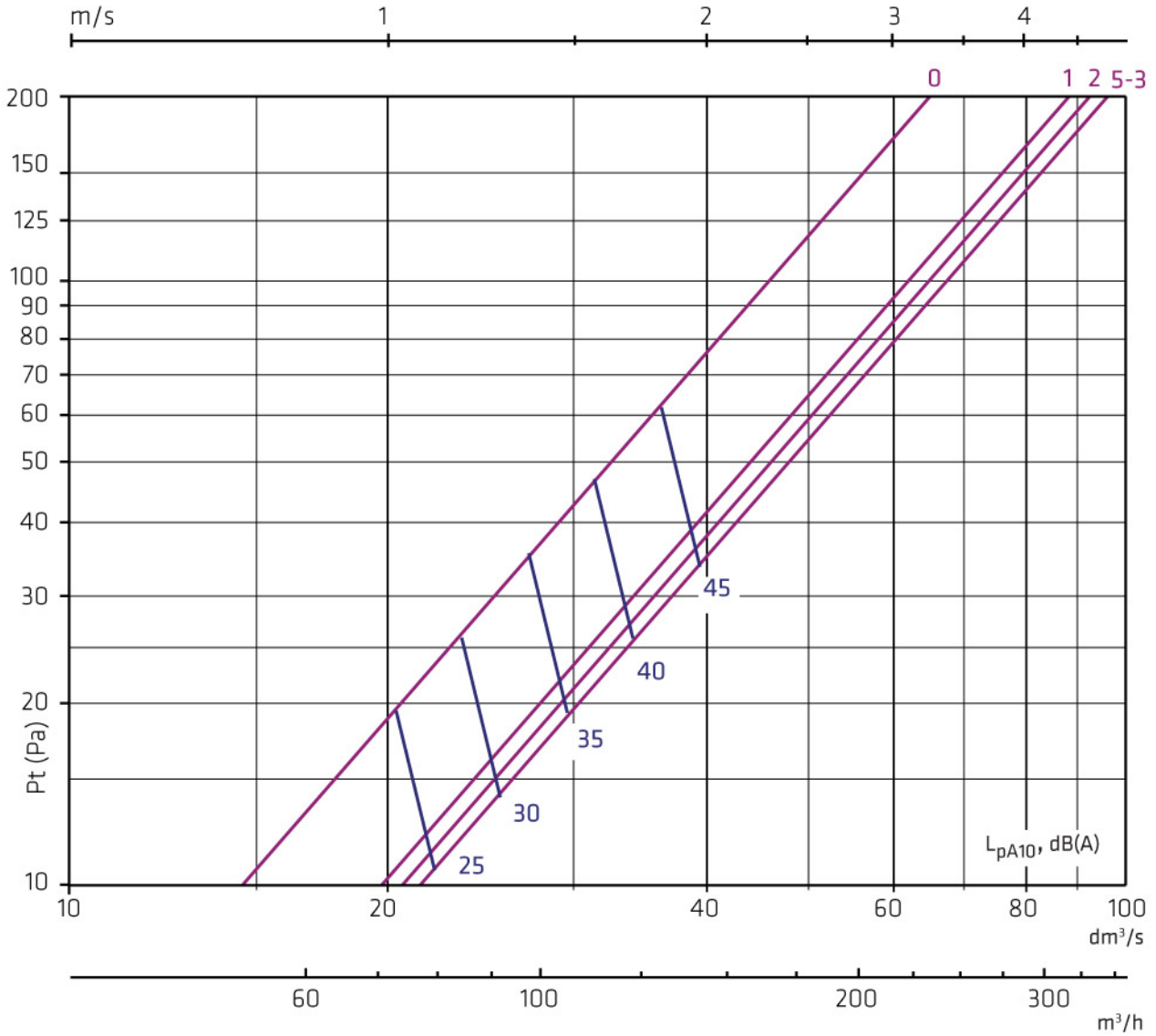

$L_{w_{okt}} = L_{pA10} + K$								
f, Hz	63	125	250	500	1k	2k	4k	8k
K, dB	-1	1	6	5	-8	-17	-23	-27
$\Delta L$ (dB)								
Dt, dB	21	16	12	11	20	29	27	22

## ROX-S + ROX 160-90-RR-1500 ja ROX-S + ROX 160-90-R-3000/4500/6000

# ROX suutinkanava

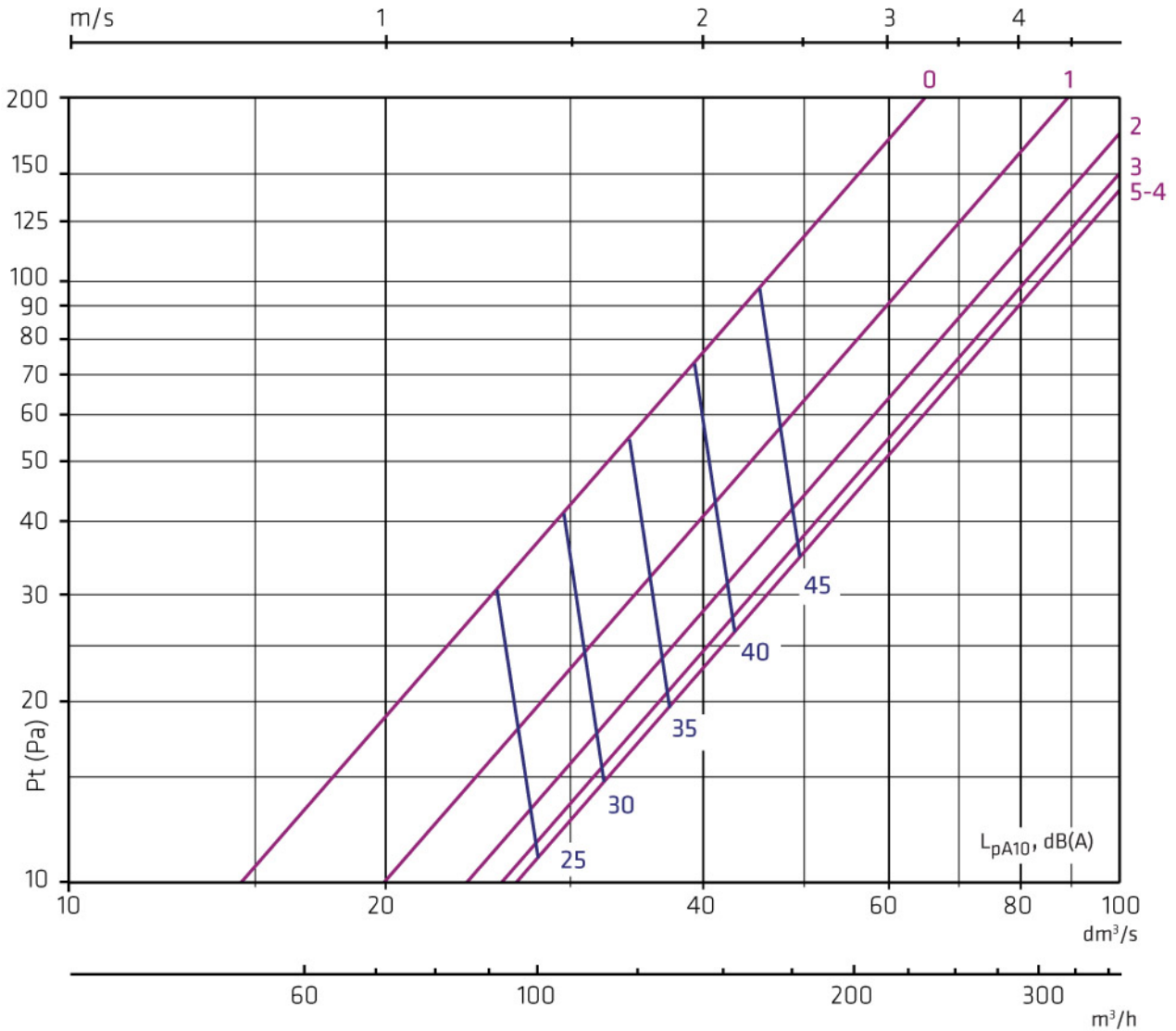

$L_{wokt} = L_{pA10} + K$								
f, Hz	63	125	250	500	1k	2k	4k	8k
K, dB	-1	1	6	5	-8	-17	-23	-27
$\Delta L$ (dB)								
$D_t$ , dB	21	16	12	11	20	29	27	22

## ROX-S + ROX 160-90-RR-3000/4500/6000 ja ROX-S + ROX 160-180-R-1500

# ROX suutinkanava

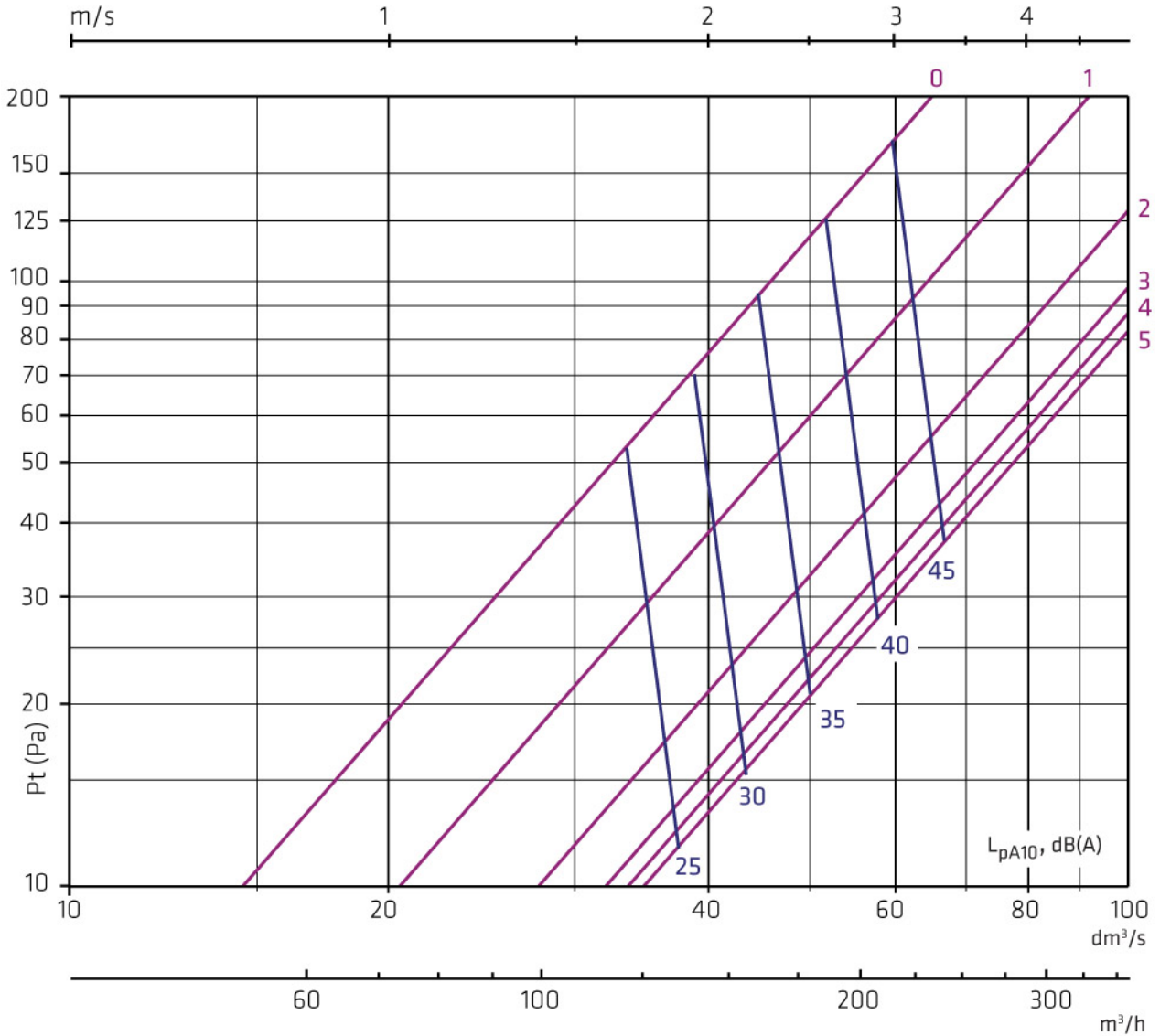

<b><math>L_{w\text{okt}} = L_{pA10} + K</math></b>								
<b>f, Hz</b>	<b>63</b>	<b>125</b>	<b>250</b>	<b>500</b>	<b>1k</b>	<b>2k</b>	<b>4k</b>	<b>8k</b>
<b>K, dB</b>	-1	1	6	5	-8	-17	-23	-27
<b><math>\Delta L</math> (dB)</b>								
<b>Dt, dB</b>	21	16	12	11	20	29	27	22

## ROX-S + ROX 160-180-R-3000/4500/6000 ja ROX-S + ROX 160-180-RR-1500

# ROX suutinkanava

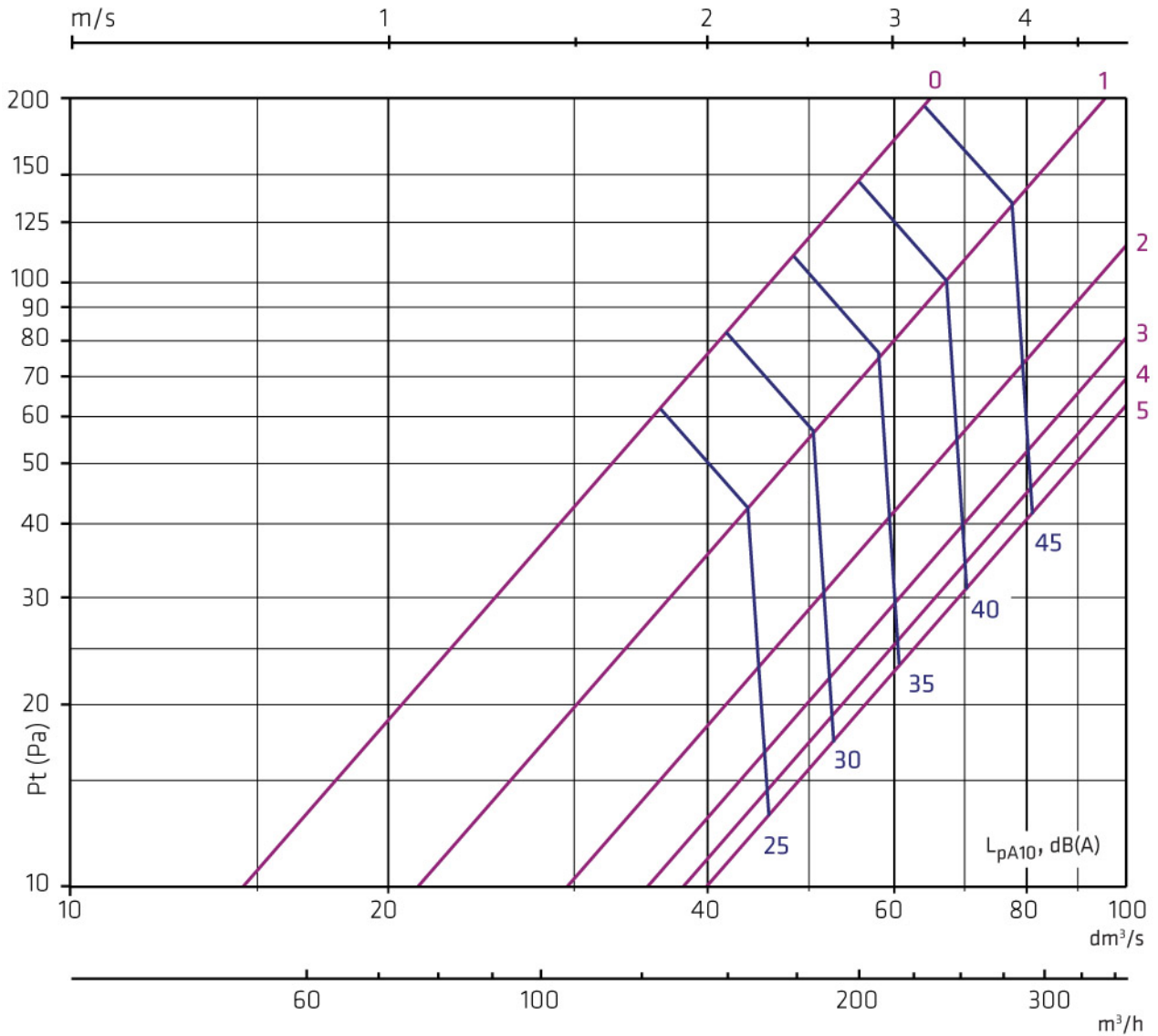

<b><math>L_{wokt} = L_{pA10} + K</math></b>								
<b>f, Hz</b>	<b>63</b>	<b>125</b>	<b>250</b>	<b>500</b>	<b>1k</b>	<b>2k</b>	<b>4k</b>	<b>8k</b>
<b>K, dB</b>	-1	1	6	5	-8	-17	-23	-27
<b><math>\Delta L</math> (dB)</b>								
<b>Dt, dB</b>	21	16	12	11	20	29	27	22

## ROX-S + ROX 160-180-RR-3000/4500/6000

# ROX suutinkanava

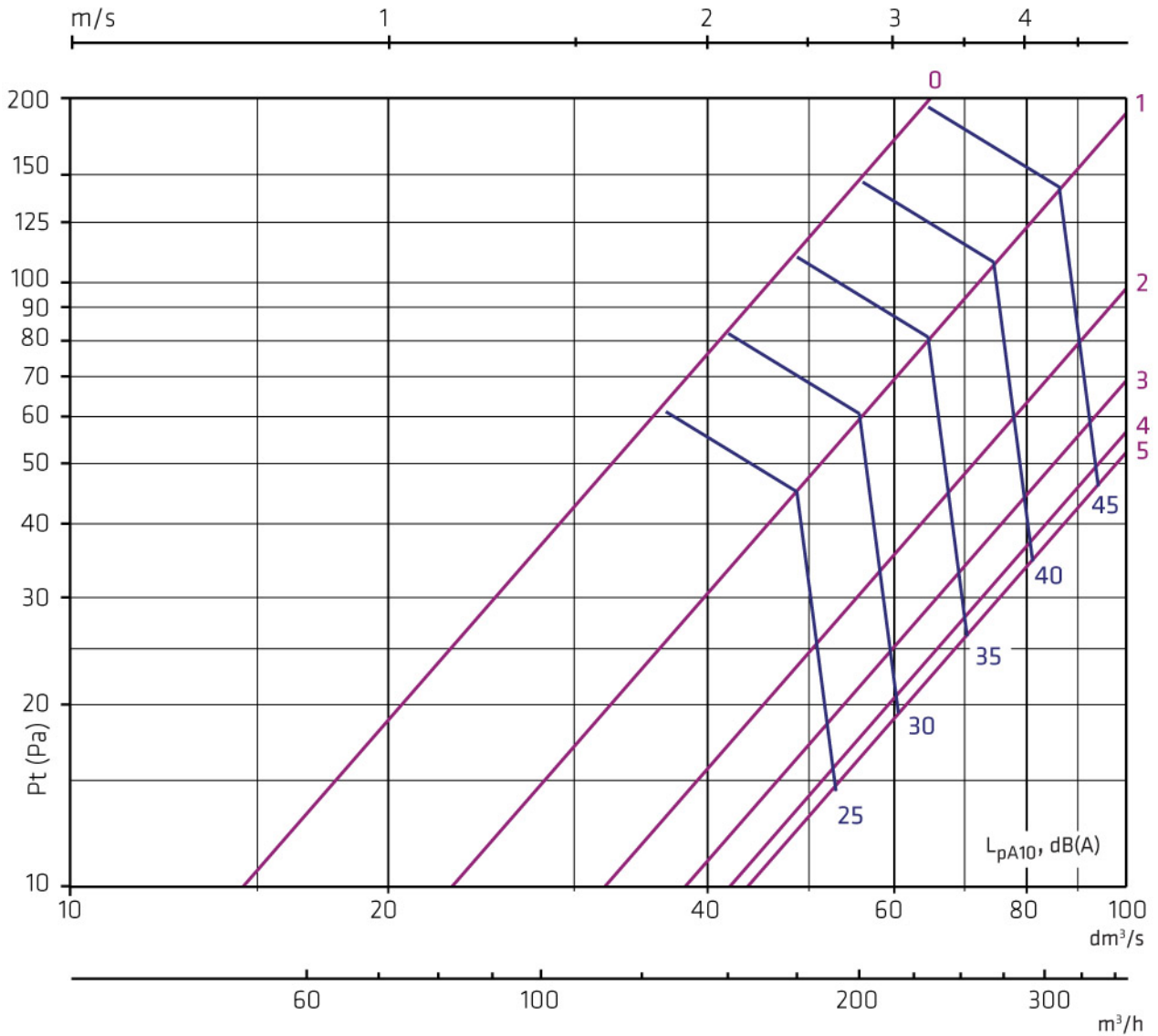

$L_{w_{okt}} = L_{pA10} + K$								
f, Hz	63	125	250	500	1k	2k	4k	8k
K, dB	-1	1	6	5	-8	-17	-23	-27
$\Delta L$ (dB)								
Dt, dB	21	16	12	11	20	29	27	22

## ROX 200

# ROX suutinkanava

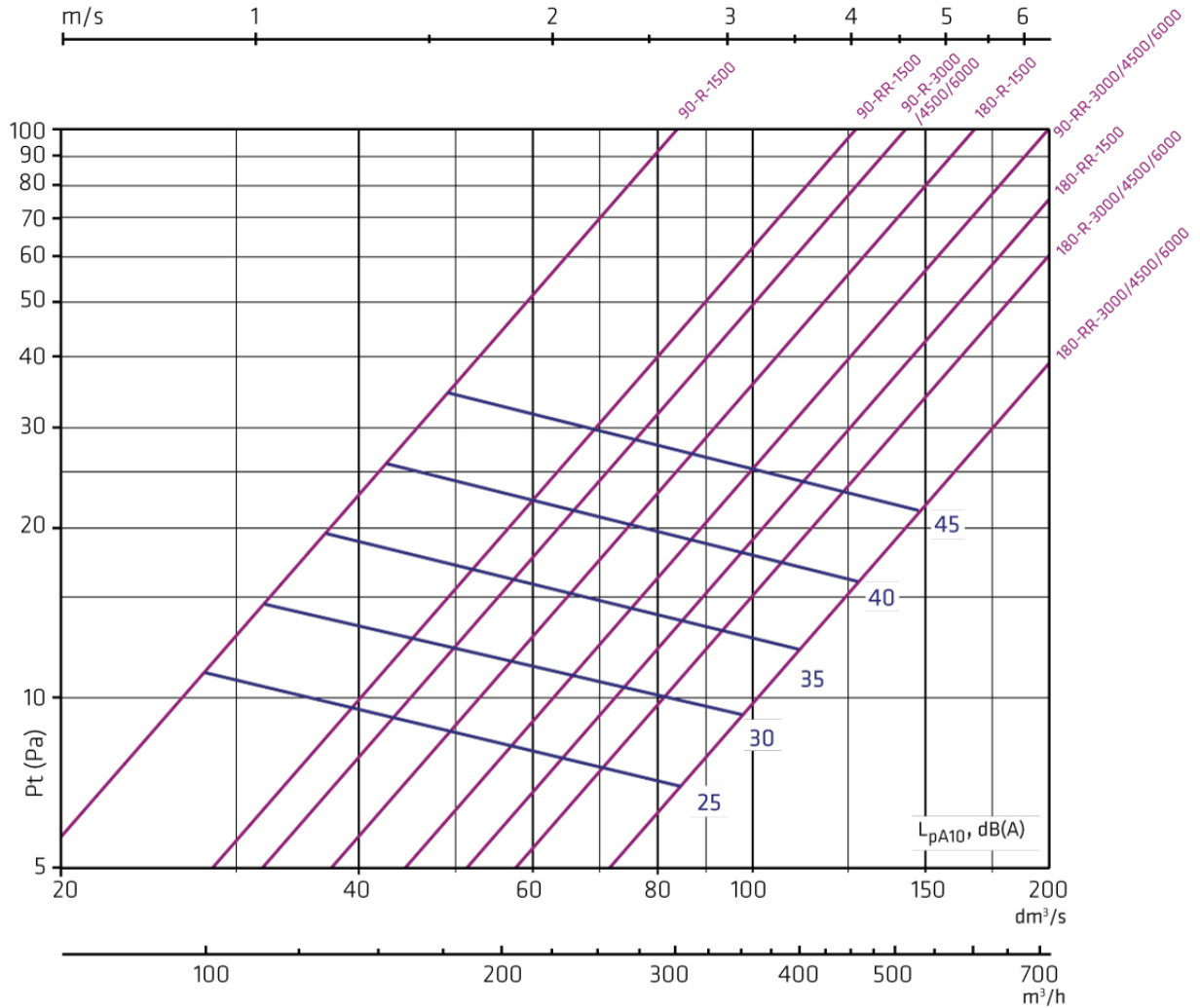

<b>L<sub>wokt</sub> = L<sub>pA10</sub> + K</b>								
<b>f, Hz</b>	<b>63</b>	<b>125</b>	<b>250</b>	<b>500</b>	<b>1k</b>	<b>2k</b>	<b>4k</b>	<b>8k</b>
<b>K, dB</b>	-1	-3	7	4	-8	-19	-27	-30
<b>ΔL (dB)</b>								
<b>Dt, dB</b>	16	11	3	-1	1	3	3	5

## ROX-S + ROX 200-90-R-1500

# ROX suutinkanava

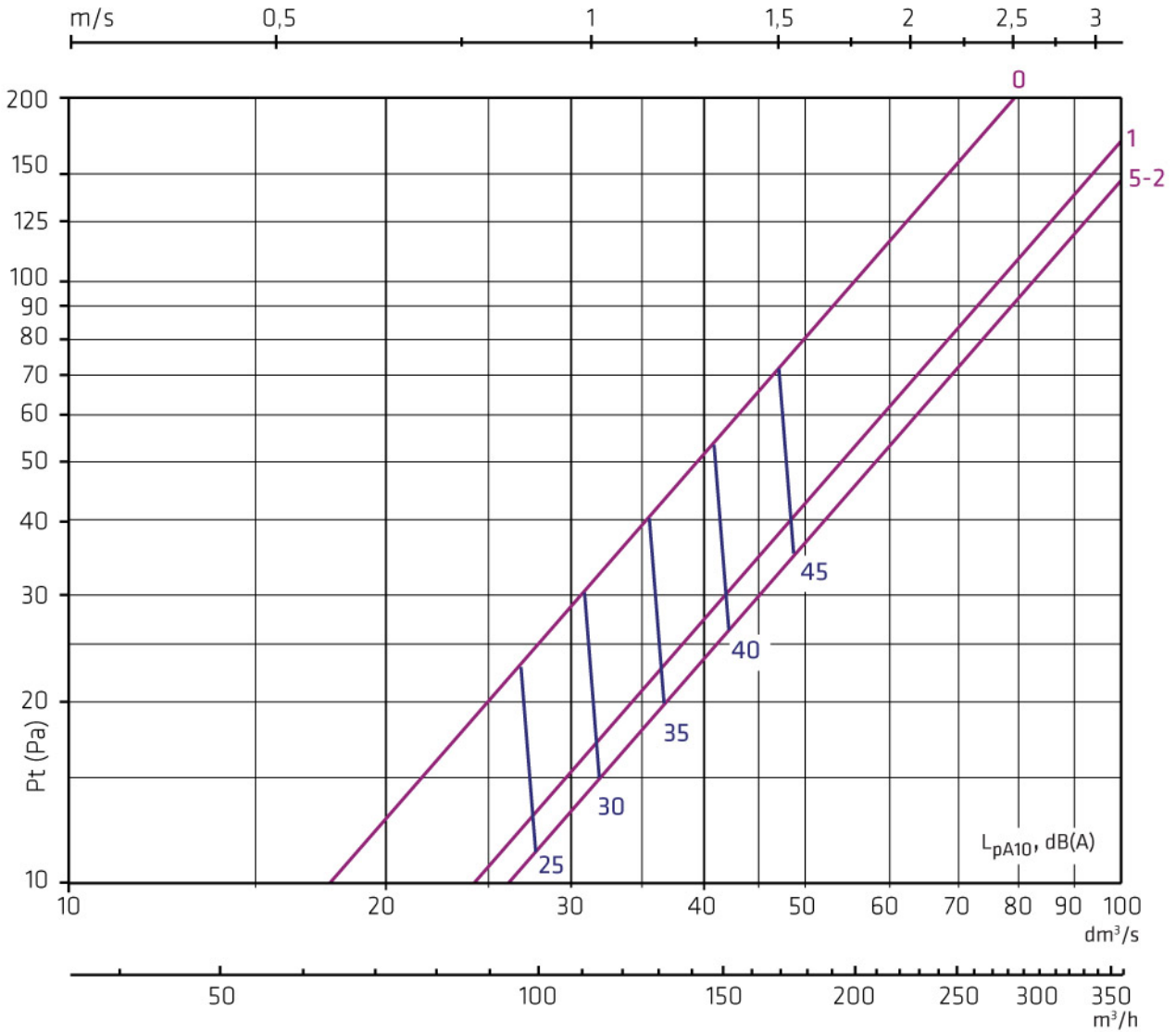

$L_{wokt} = L_{pA10} + K$								
f, Hz	63	125	250	500	1k	2k	4k	8k
K, dB	0	3	8	4	-8	-17	-18	-22
$\Delta L$ (dB)								
Dt, dB	19	14	7	7	18	25	24	17

## ROX-S + ROX 200-90-RR-1500 ja ROX-S + ROX 200-90-R-3000/4500/6000

# ROX suutinkanava

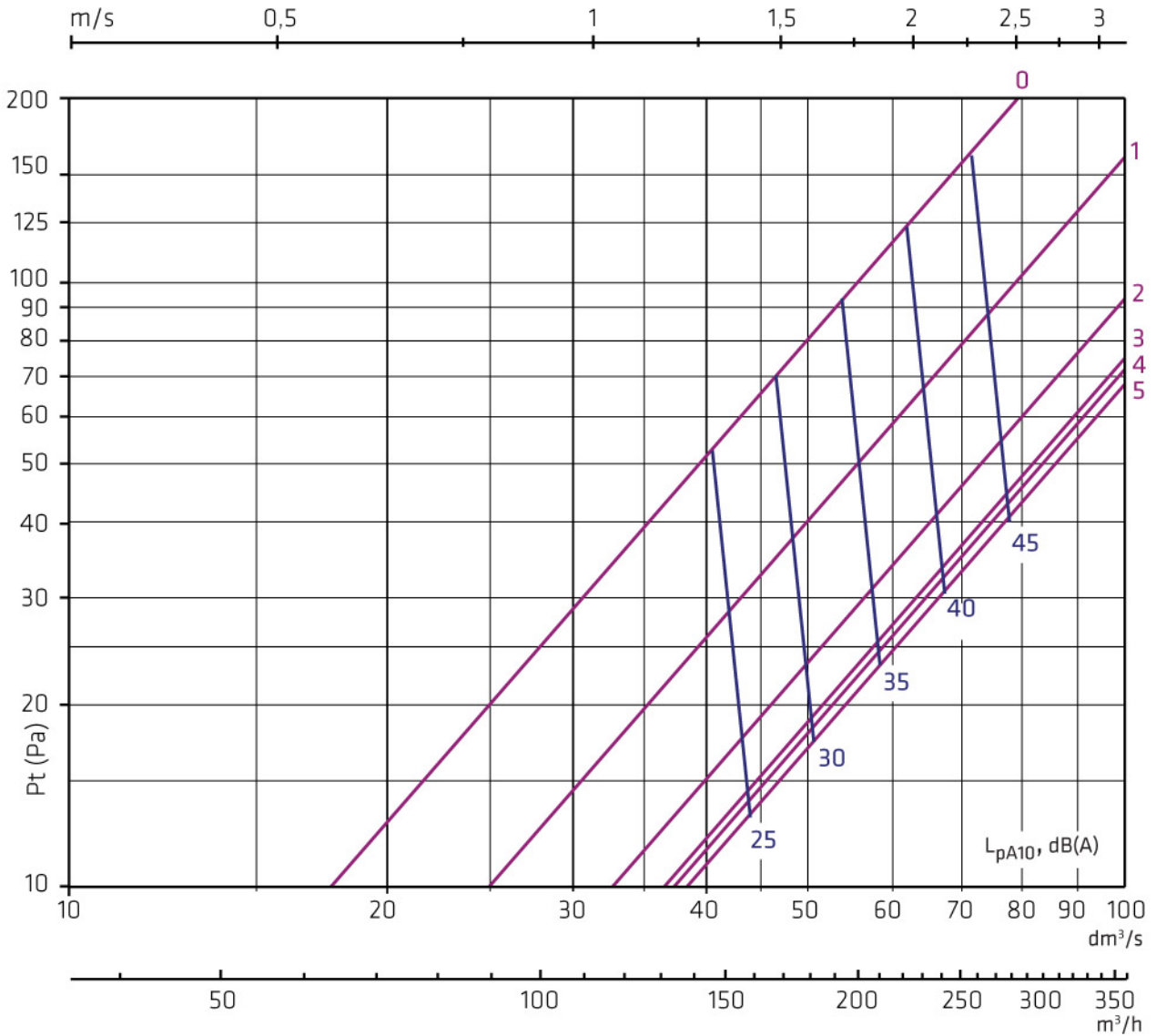

<b><math>L_{w\text{okt}} = L_{pA10} + K</math></b>								
<b>f, Hz</b>	<b>63</b>	<b>125</b>	<b>250</b>	<b>500</b>	<b>1k</b>	<b>2k</b>	<b>4k</b>	<b>8k</b>
<b>K, dB</b>	0	3	8	4	-8	-17	-18	-22
<b><math>\Delta L</math> (dB)</b>								
<b><math>D_t</math>, dB</b>	19	14	7	7	18	25	24	17

## ROX-S + ROX 200-90-RR-3000/4500/6000

# ROX suutinkanava

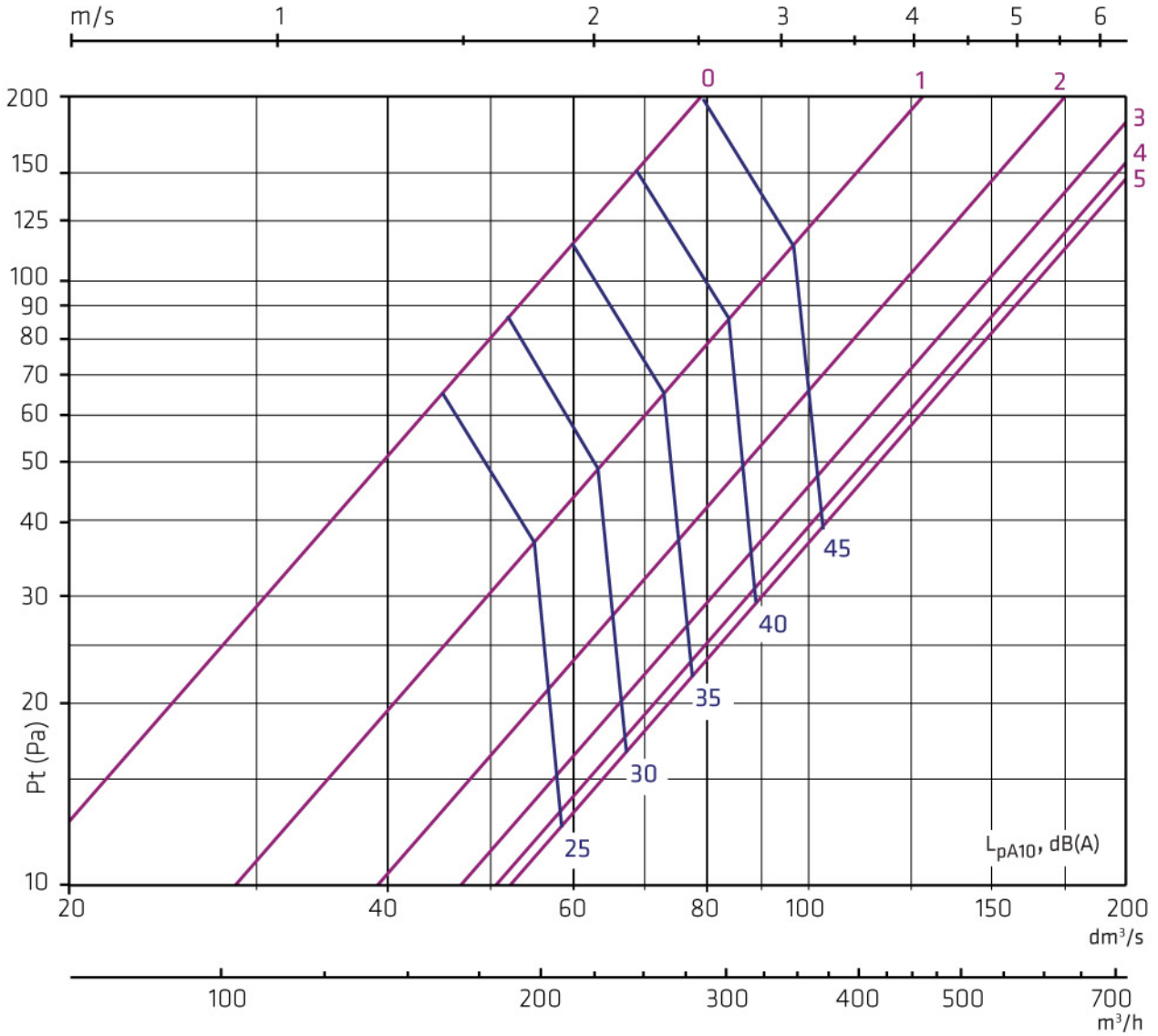

## ROX-S + ROX 200-180-R-1500

# ROX suutinkanava

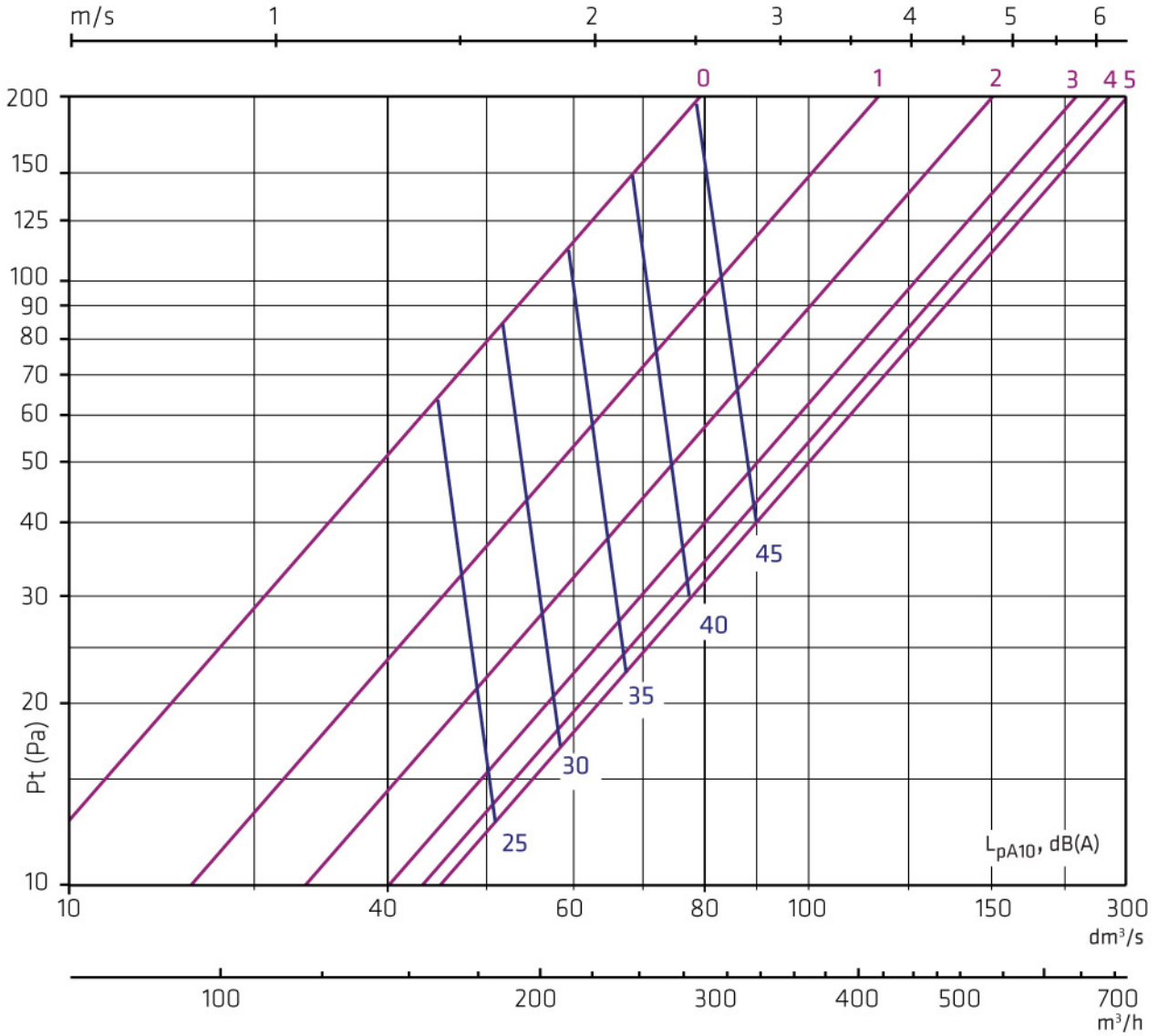

## ROX-S + ROX 200-180-RR-1500 ja ROX-S + ROX 200-180-R-3000/4500/6000

# ROX suutinkanava

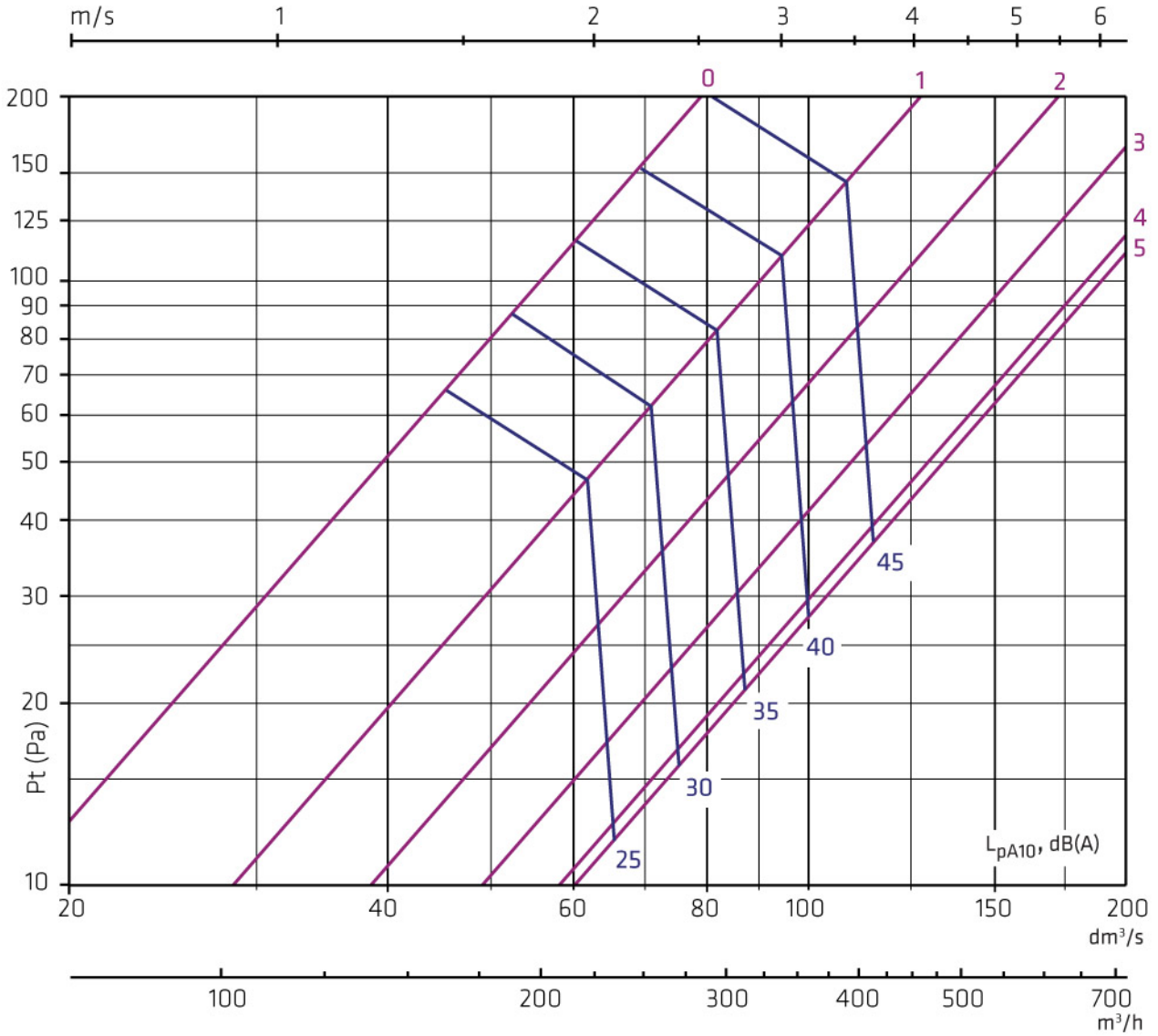

<b><math>L_{w\text{okt}} = L_{pA10} + K</math></b>								
<b>f, Hz</b>	<b>63</b>	<b>125</b>	<b>250</b>	<b>500</b>	<b>1k</b>	<b>2k</b>	<b>4k</b>	<b>8k</b>
<b>K, dB</b>	3	3	6	4	-6	-15	-23	-28
<b><math>\Delta L</math> (dB)</b>								
<b>Dt, dB</b>	17	13	7	6	16	22	20	15

## ROX-S + ROX 200-180-RR-3000/4500/6000

# ROX suutinkanava

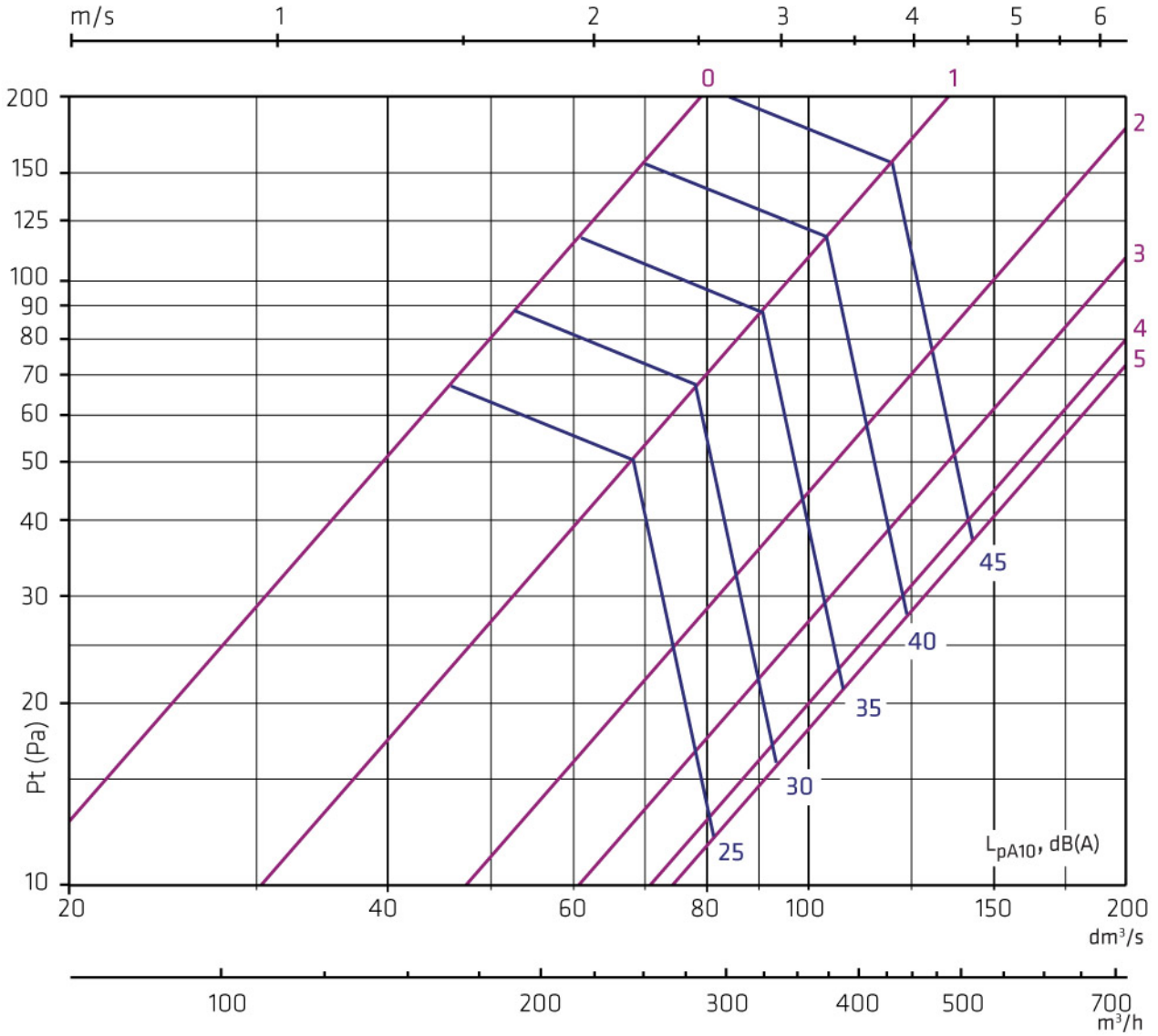

$L_{w\text{okt}} = L_{pA10} + K$								
<b>f, Hz</b>	<b>63</b>	<b>125</b>	<b>250</b>	<b>500</b>	<b>1k</b>	<b>2k</b>	<b>4k</b>	<b>8k</b>
<b>K, dB</b>	0	3	8	4	-8	-17	-18	-22
<b><math>\Delta L</math> (dB)</b>								
<b><math>D_t</math>, dB</b>	19	14	7	7	18	25	24	17

## ROX 250

# ROX suutinkanava

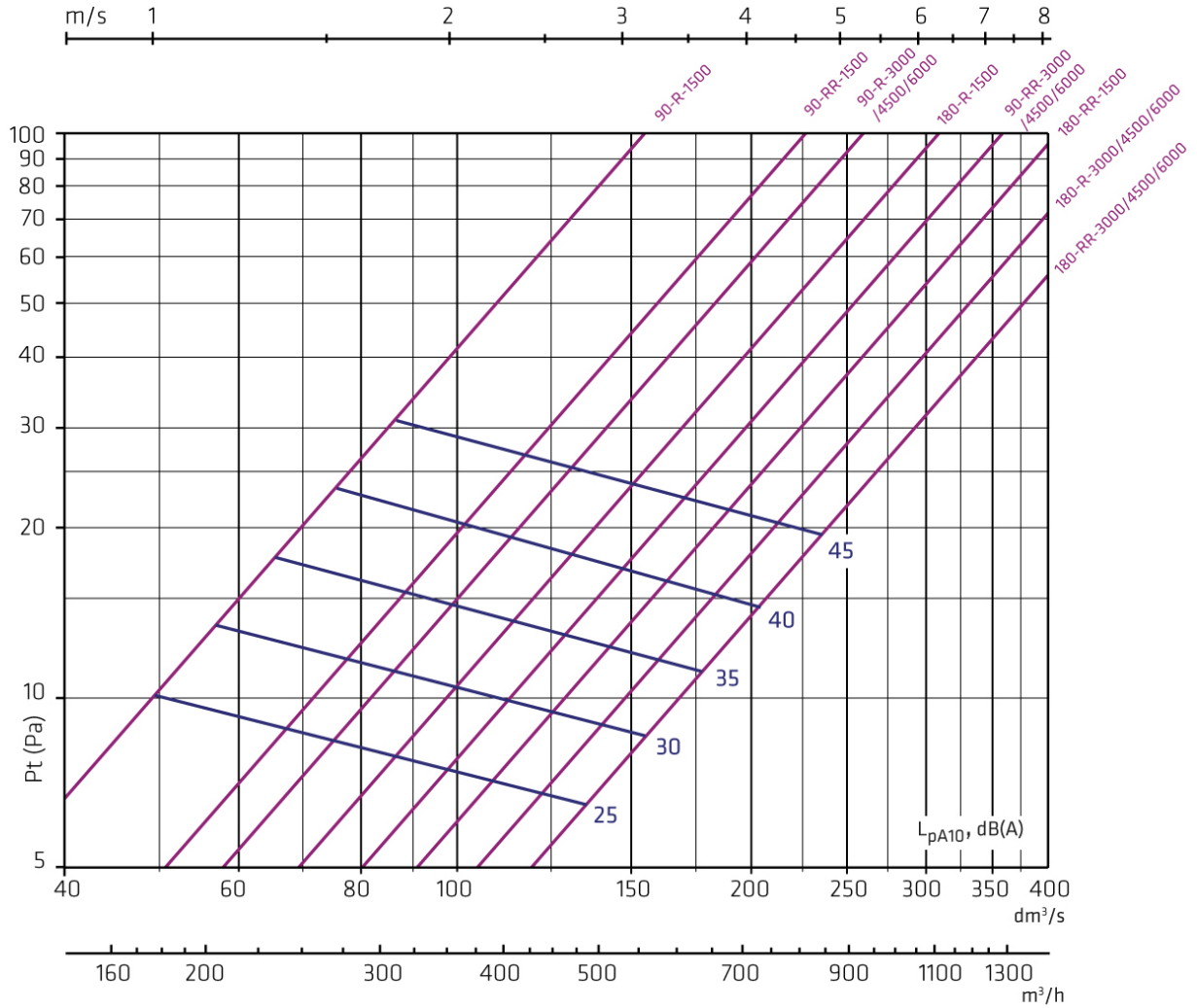

<b><math>L_{w\text{okt}} = L_{pA10} + K</math></b>								
<b>f, Hz</b>	<b>63</b>	<b>125</b>	<b>250</b>	<b>500</b>	<b>1k</b>	<b>2k</b>	<b>4k</b>	<b>8k</b>
<b>K, dB</b>	1	-1	6	5	-7	-17	-27	-32
<b><math>\Delta L</math> (dB)</b>								
<b>Dt, dB</b>	14	9	3	-1	0	2	3	3

## ROX-S + ROX 250-90-R-1500

# ROX suutinkanava

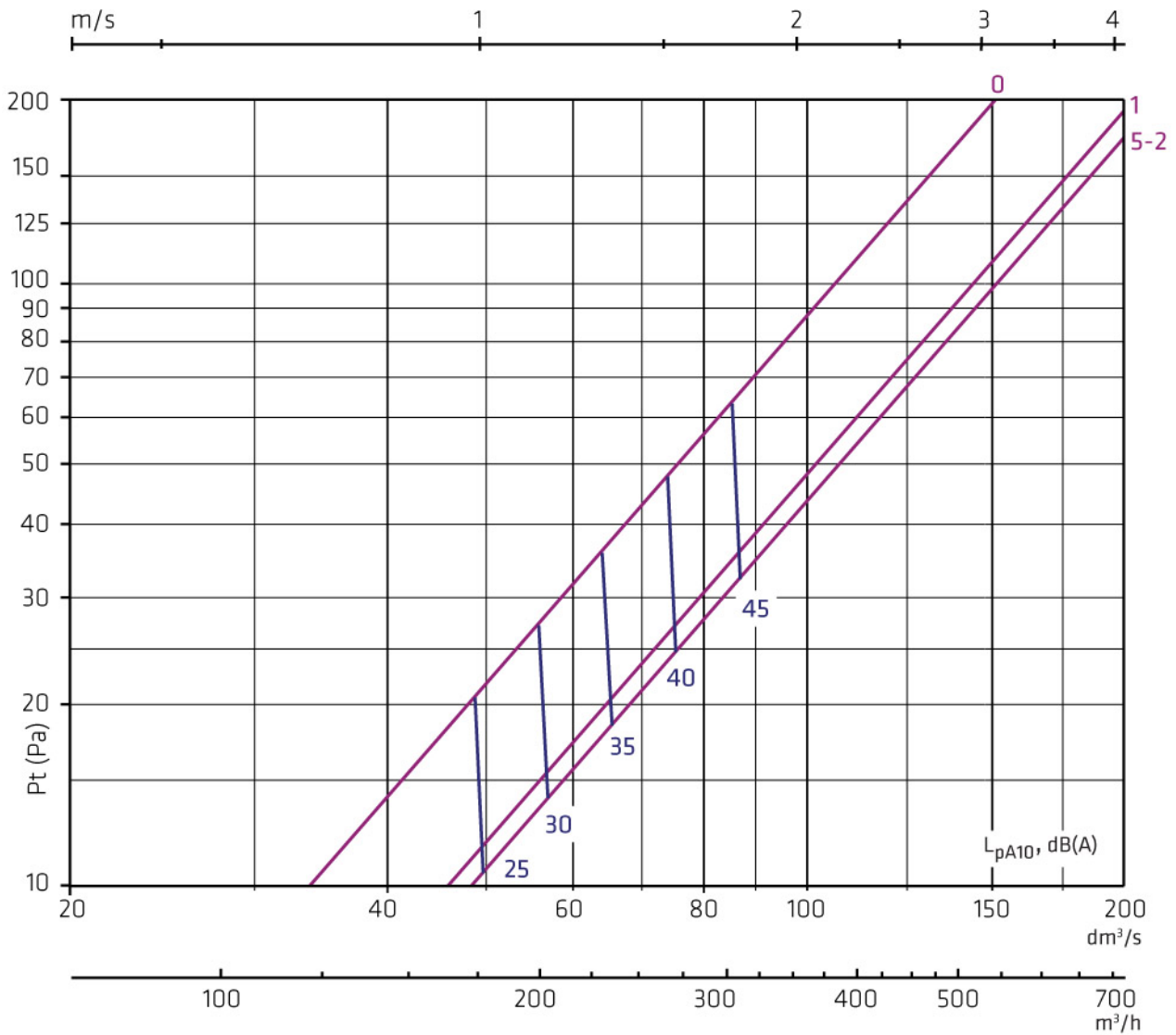

$$L_{w_{okt}} = L_{pA10} + K$$

f, Hz	63	125	250	500	1k	2k	4k	8k
K, dB	3	3	6	4	-6	-15	-23	-28
$\Delta L$ (dB)								
$D_t$ , dB	17	13	7	6	16	22	20	15

## ROX-S + ROX 250-90-RR-1500 ja ROX-S + ROX 250-90-R-3000/4500/6000

# ROX suutinkanava

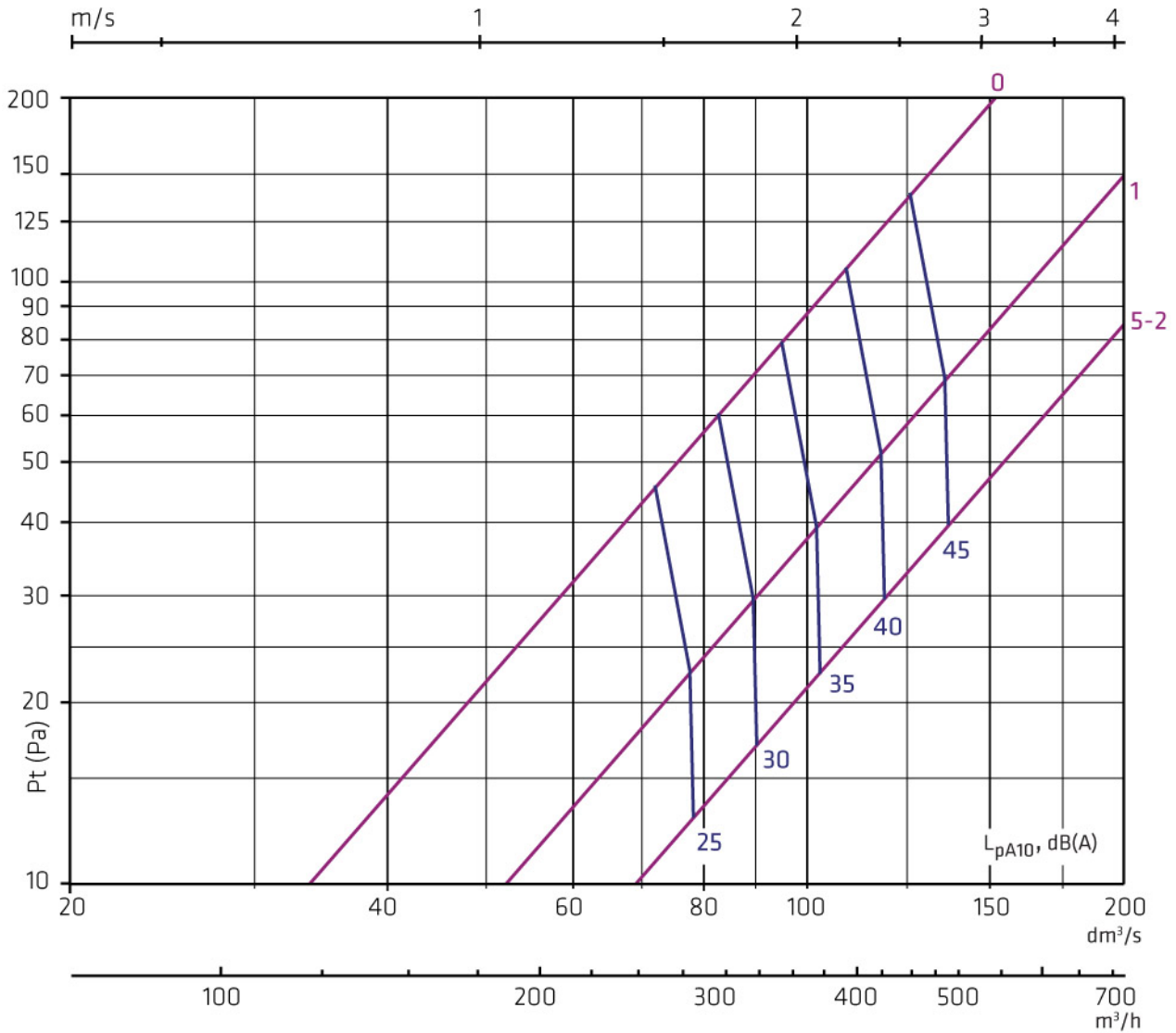

$$L_{w_{okt}} = L_{pA10} + K$$

f, Hz	63	125	250	500	1k	2k	4k	8k
K, dB	3	3	6	4	-6	-15	-23	-28
$\Delta L$ (dB)								
Dt, dB	17	13	7	6	16	22	20	15

## ROX-S + ROX 250-90-RR-3000/4500/6000

# ROX suutinkanava

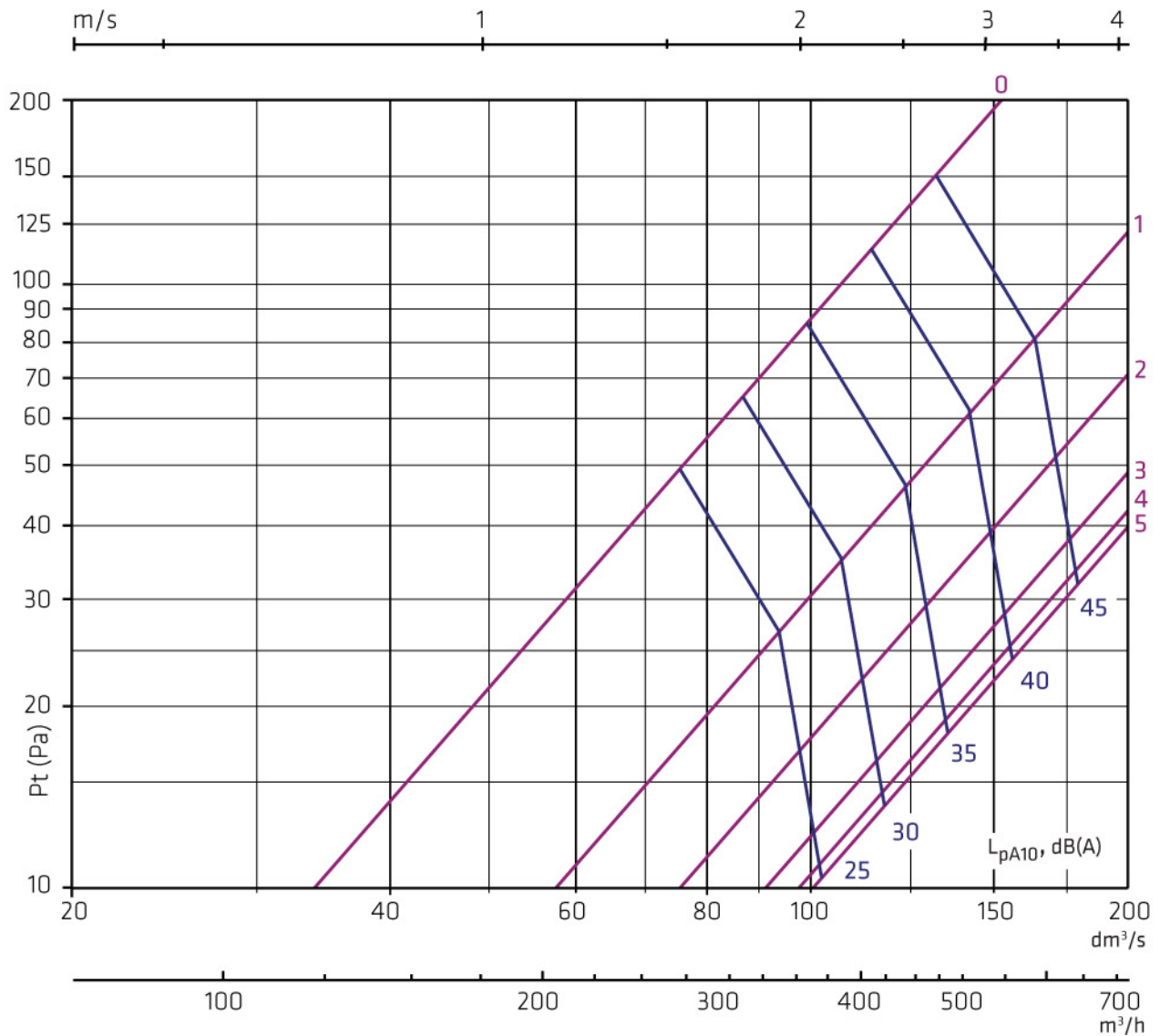

$L_{wokt} = L_{pA10} + K$

f, Hz	63	125	250	500	1k	2k	4k	8k
K, dB	3	3	6	4	-6	-15	-23	-28
$\Delta L$ (dB)								
Dt, dB	17	13	7	6	16	22	20	15

## ROX-S + ROX 250-180-R-1500

# ROX suutinkanava

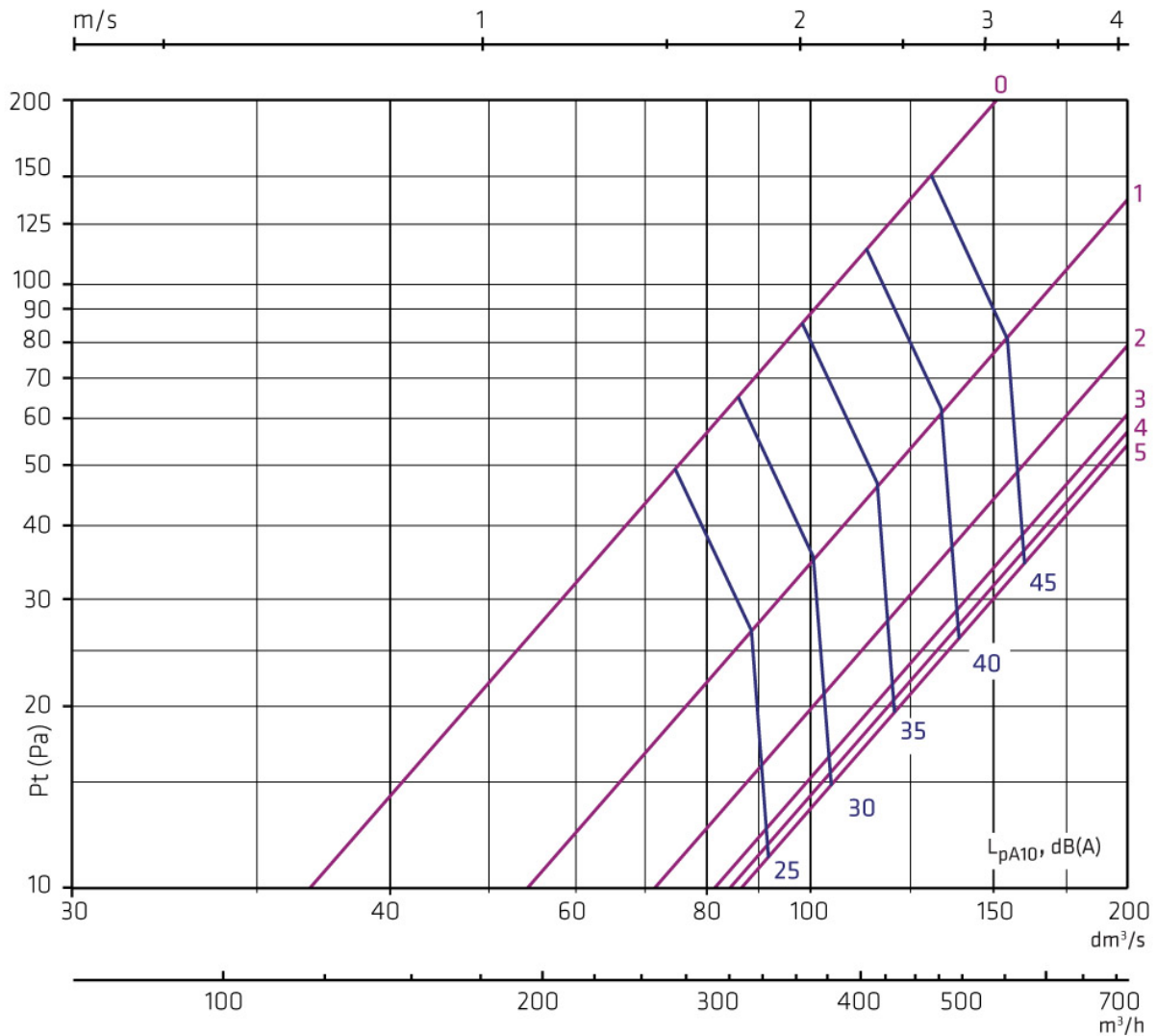

$L_{w\text{okt}} = L_{pA10} + K$									
f, Hz	63	125	250	500	1k	2k	4k	8k	
K, dB	3	3	6	4	-6	-15	-23	-28	
$\Delta L$ (dB)									
Dt, dB	17	13	7	6	16	22	20	15	

## ROX-S + ROX 250-180-RR-1500 ja ROX-S + ROX 250-180-R-3000/4500/6000



<https://climeconair.com>

# ROX suutinkanava

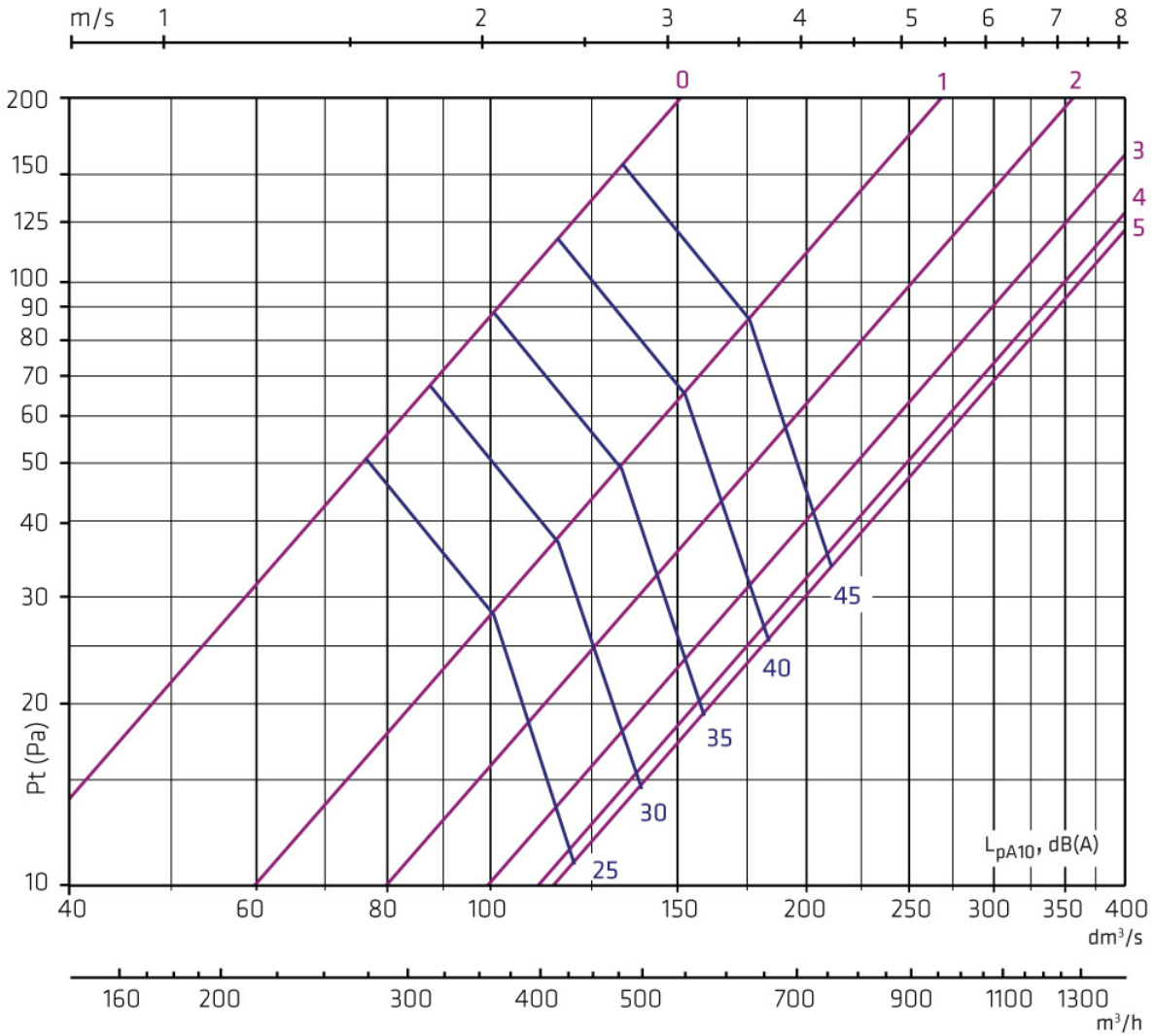

## ROX-S + ROX 250-180-RR-3000/4500/6000

# ROX suutinkanava

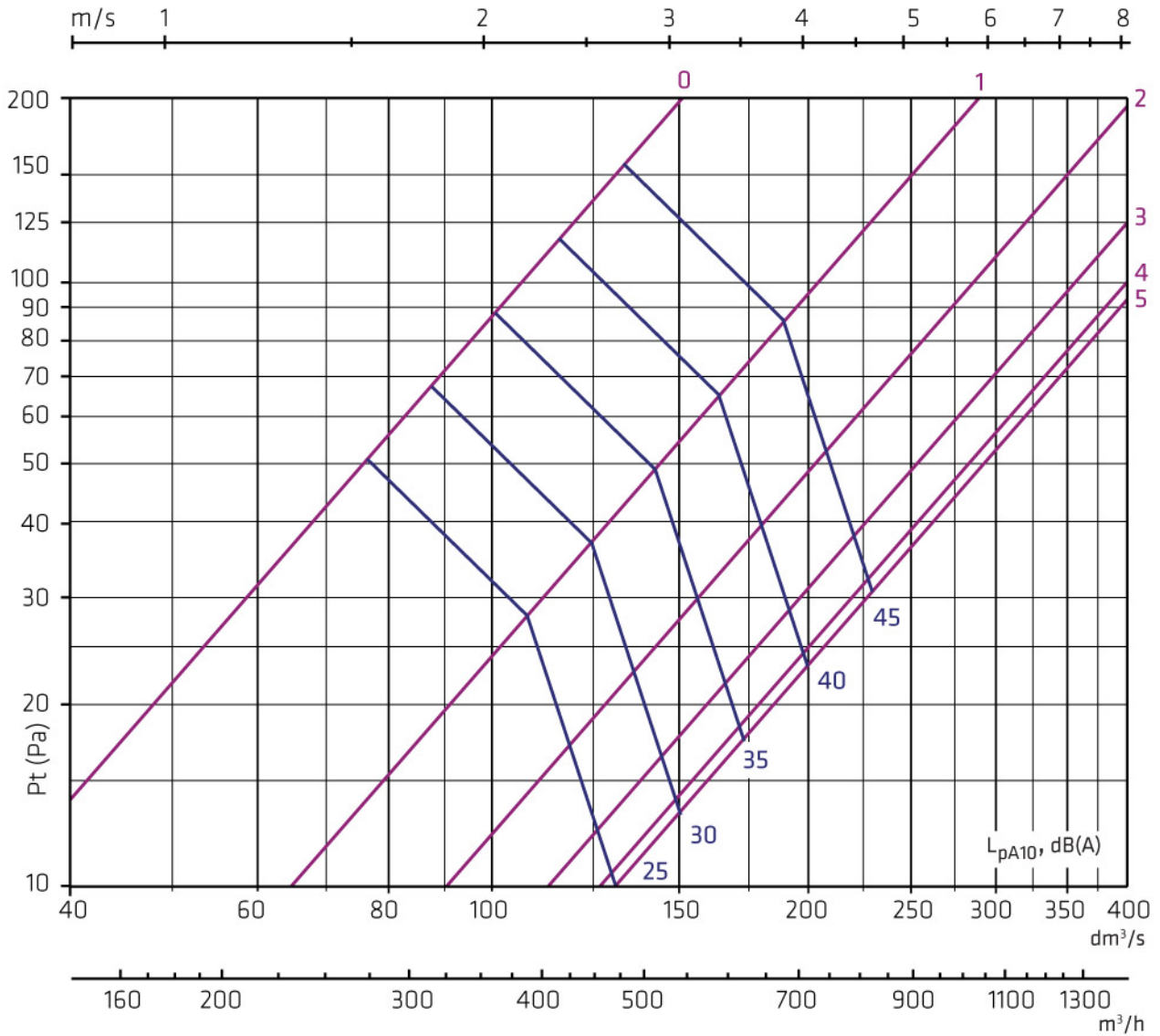

**$L_{w\text{okt}} = L_{pA10} + K$**

f, Hz	63	125	250	500	1k	2k	4k	8k
K, dB	3	3	6	4	-6	-15	-23	-28
<b><math>\Delta L</math> (dB)</b>								
Dt, dB	17	13	7	6	16	22	20	15

## ROX 315

# ROX suutinkanava

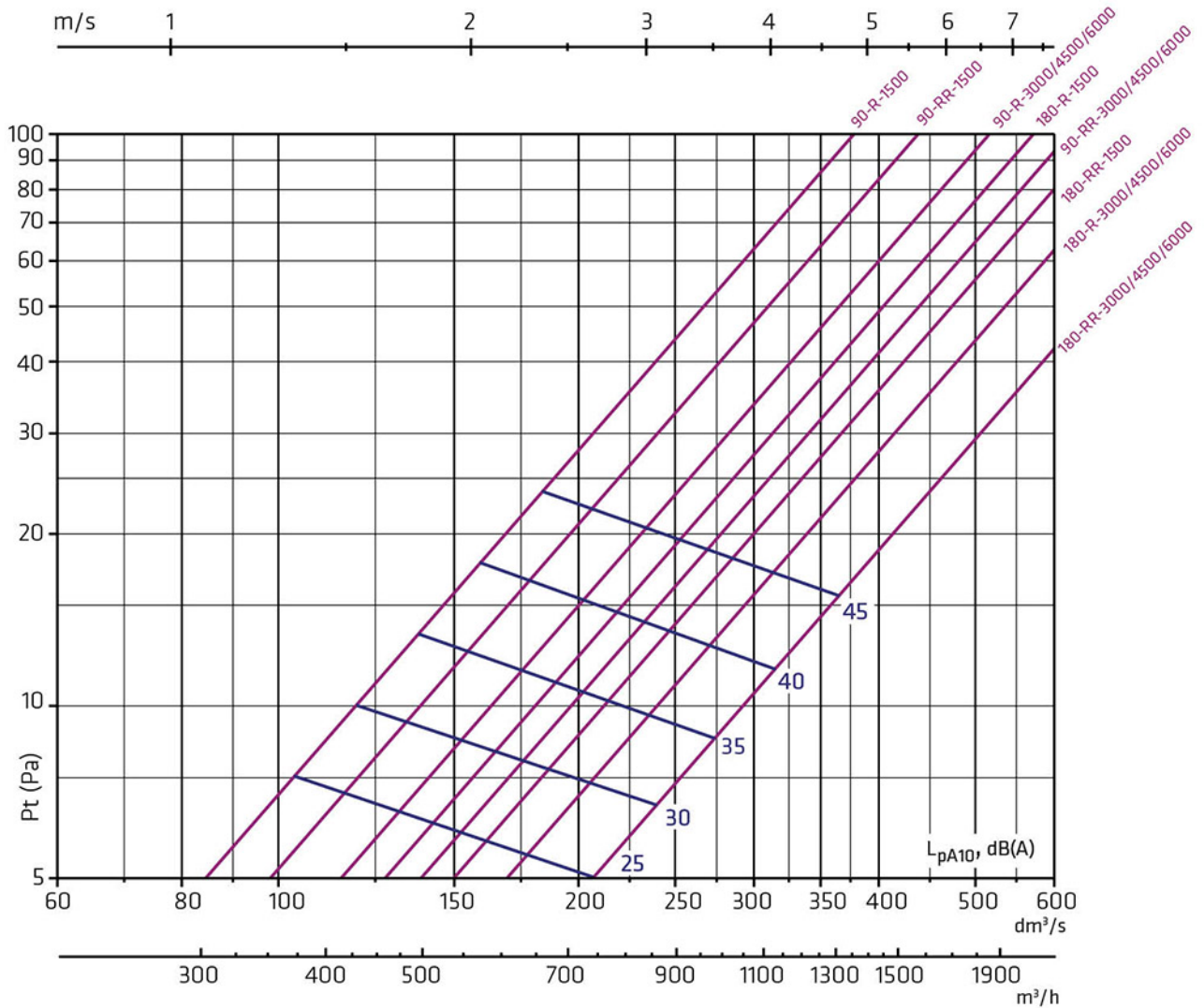

$L_{w\text{okt}} = L_{pA10} + K$

f, Hz	63	125	250	500	1k	2k	4k	8k
K, dB	3	1	9	2	-10	-17	-18	-22
$\Delta L$ (dB)								
Dt, dB	11	7	1	0	0	1	2	2

## ROX-S + ROX 315-90-R-1500

# ROX suutinkanava

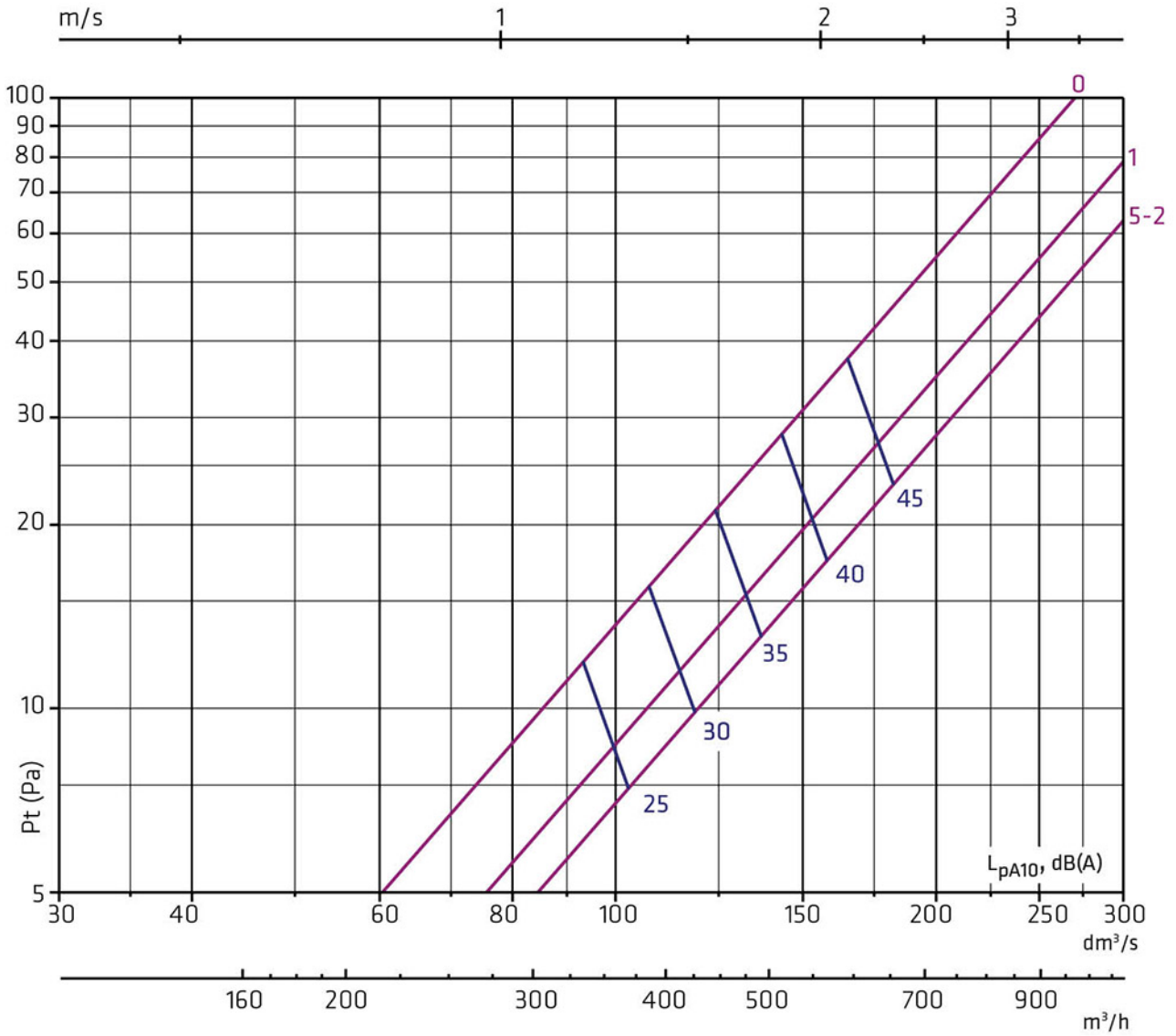

<b><math>L_{w\text{okt}} = L_{pA10} + K</math></b>									
<b>f, Hz</b>	<b>63</b>	<b>125</b>	<b>250</b>	<b>500</b>	<b>1k</b>	<b>2k</b>	<b>4k</b>	<b>8k</b>	
<b>K, dB</b>	4	0	7	3	-8	-15	-17	-21	
<b><math>\Delta L</math> (dB)</b>									
<b>Dt, dB</b>	14	7	4	6	16	19	13	19	

## ROX-S + ROX 315-90-RR-1500

## ROX suutinkanava

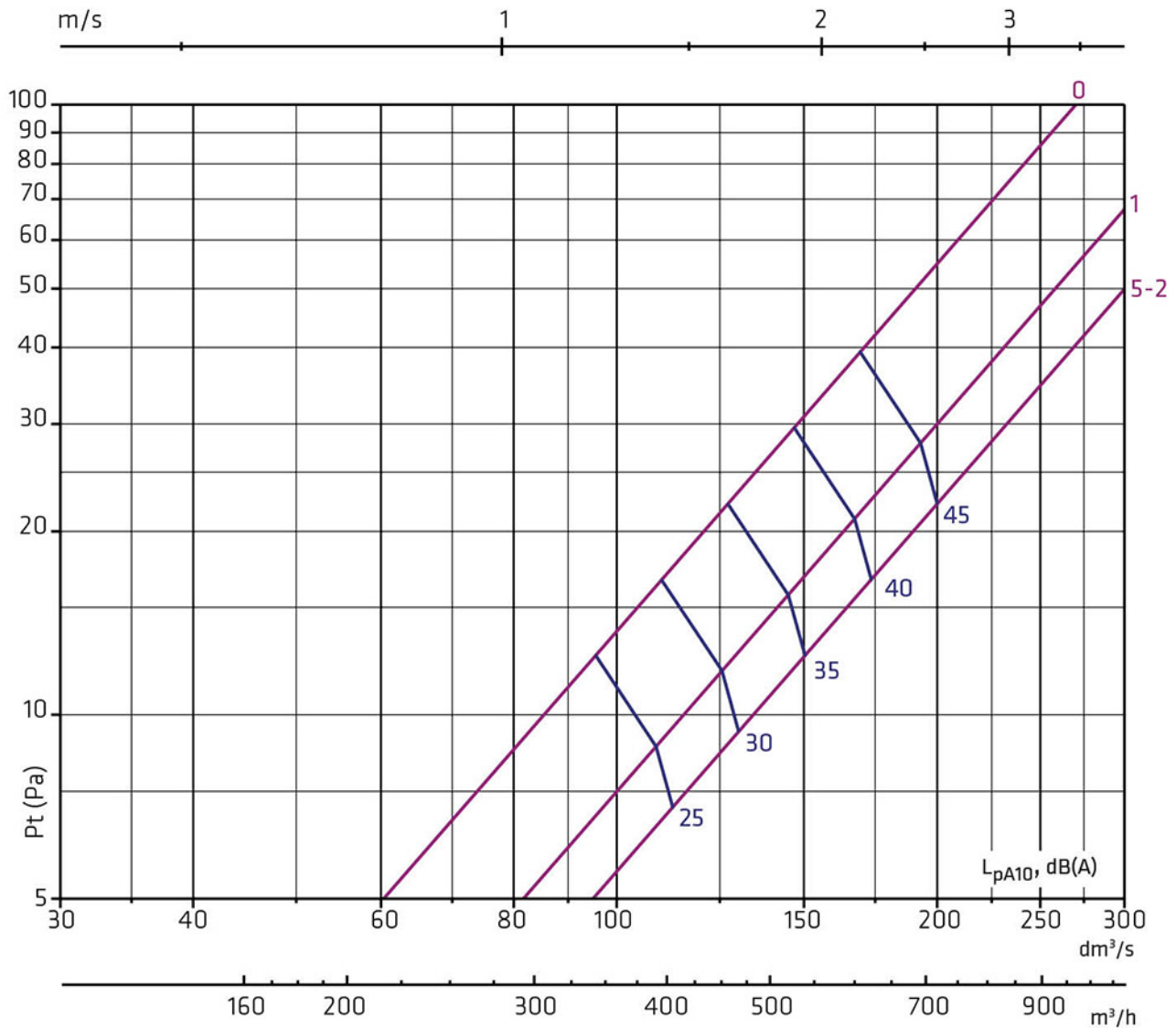

$$L_{w\text{okt}} = L_{pA10} + K$$

f, Hz	63	125	250	500	1k	2k	4k	8k
K, dB	4	0	7	3	-8	-15	-17	-21

$$\Delta L \text{ (dB)}$$

Dt, dB	14	7	4	6	16	19	13	19
--------	----	---	---	---	----	----	----	----

## ROX-S + ROX 315-180-R-1500 ja ROX-S + ROX 315-90-R-3000/4500/6000

# ROX suutinkanava

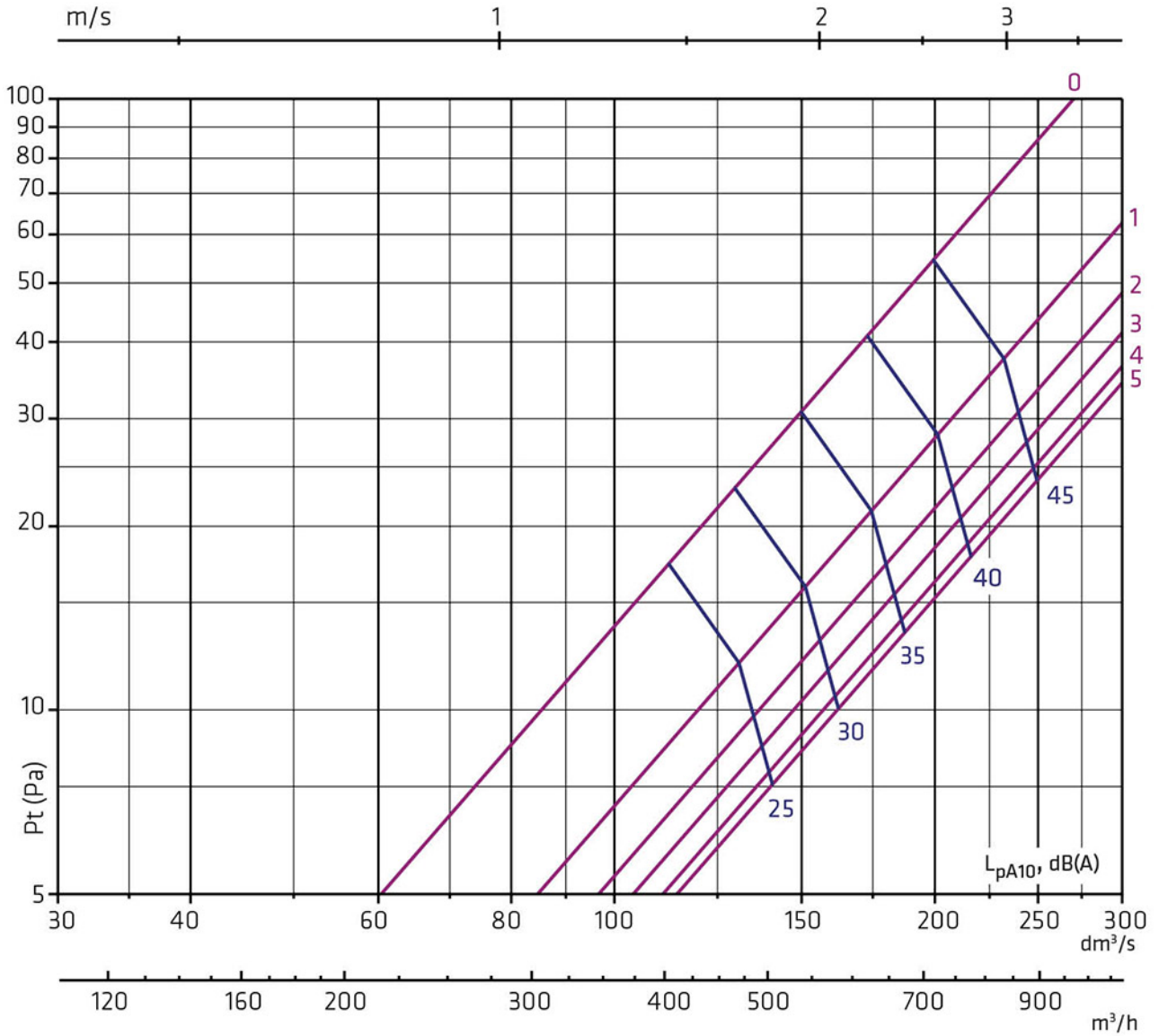

$L_{w\text{okt}} = L_{pA10} + K$								
f, Hz	63	125	250	500	1k	2k	4k	8k
K, dB	4	0	7	3	-8	-15	-17	-21
$\Delta L$ (dB)								
Dt, dB	14	7	4	6	16	19	13	19

## ROX-S + ROX 315-180-R-3000/4500/6000

## ROX suutinkanava

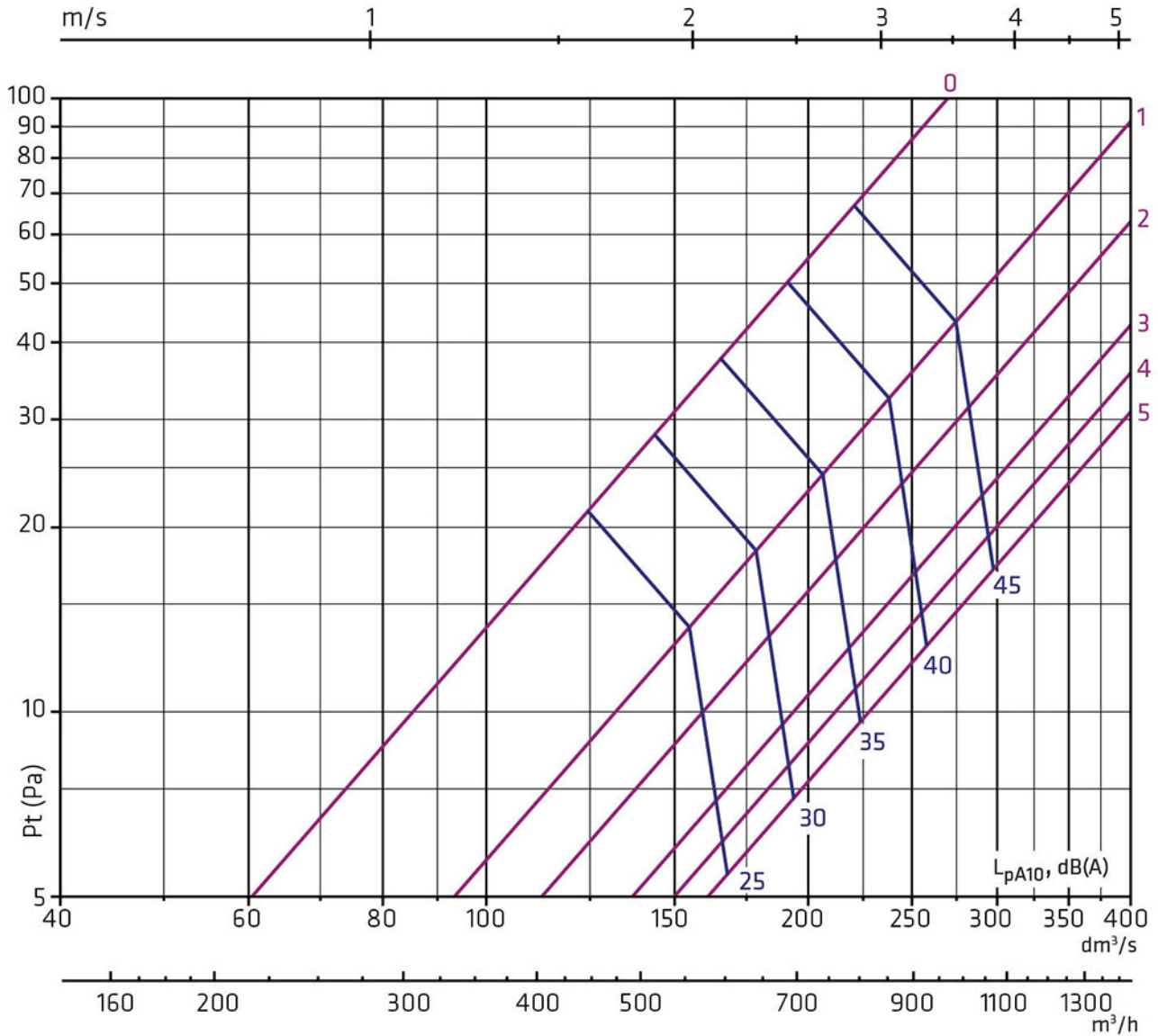

$$L_{w\text{okt}} = L_{pA10} + K$$

f, Hz	63	125	250	500	1k	2k	4k	8k
K, dB	4	0	7	3	-8	-15	-17	-21

$\Delta L$  (dB)

Dt, dB	14	7	4	6	16	19	13	19
--------	----	---	---	---	----	----	----	----

## ROX-S + ROX 315-180-RR-1500 ja ROX-S + ROX 315-90-RR-3000/4500/6000

# ROX suutinkanava

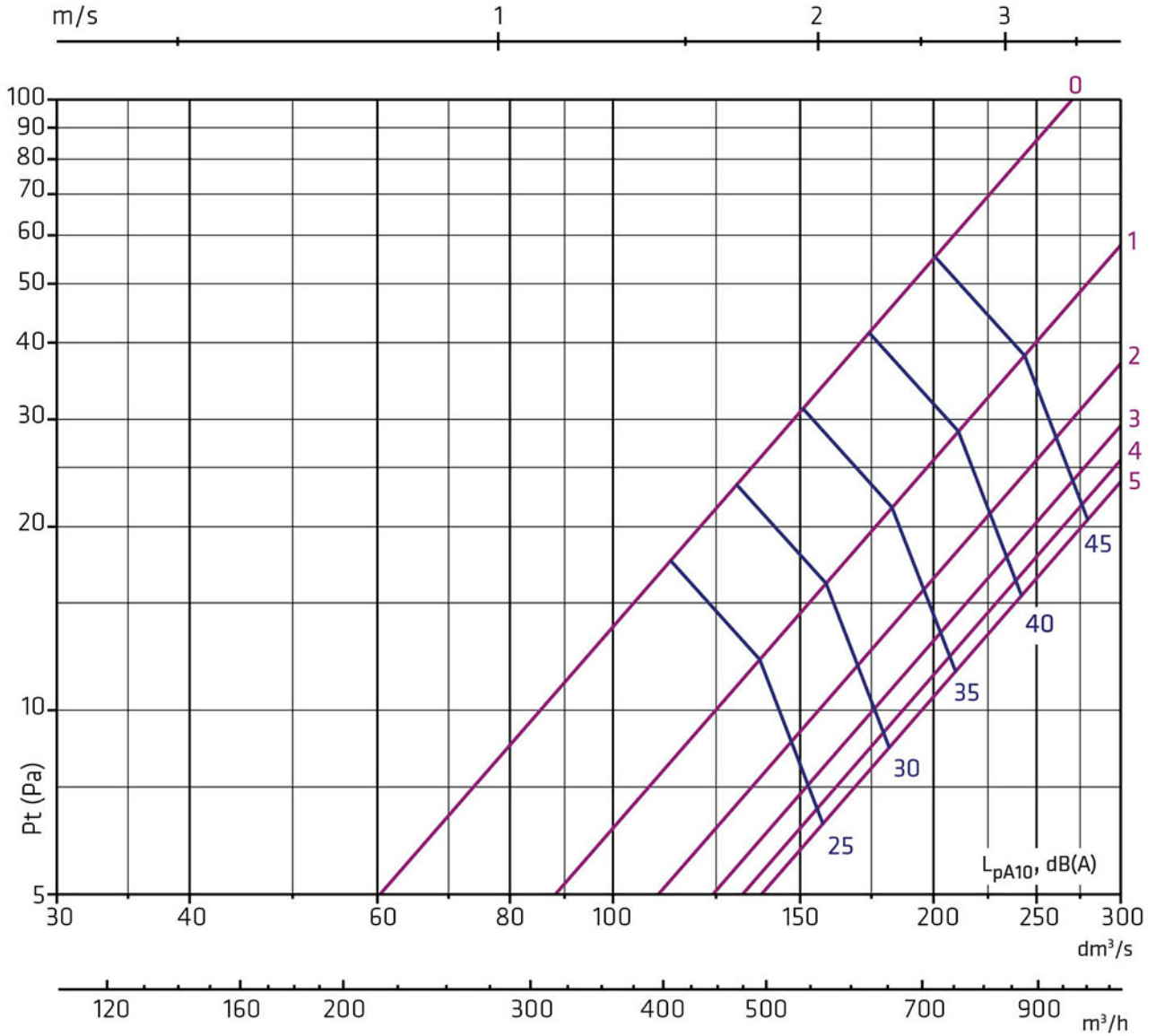

<b>L<sub>wokt</sub> = L<sub>pA10</sub> + K</b>								
<b>f, Hz</b>	<b>63</b>	<b>125</b>	<b>250</b>	<b>500</b>	<b>1k</b>	<b>2k</b>	<b>4k</b>	<b>8k</b>
<b>K, dB</b>	4	0	7	3	-8	-15	-17	-21
<b>ΔL (dB)</b>								
<b>Dt, dB</b>	14	7	4	6	16	19	13	19

## ROX-S + ROX 315-180-RR-3000/4500/6000

# ROX suutinkanava

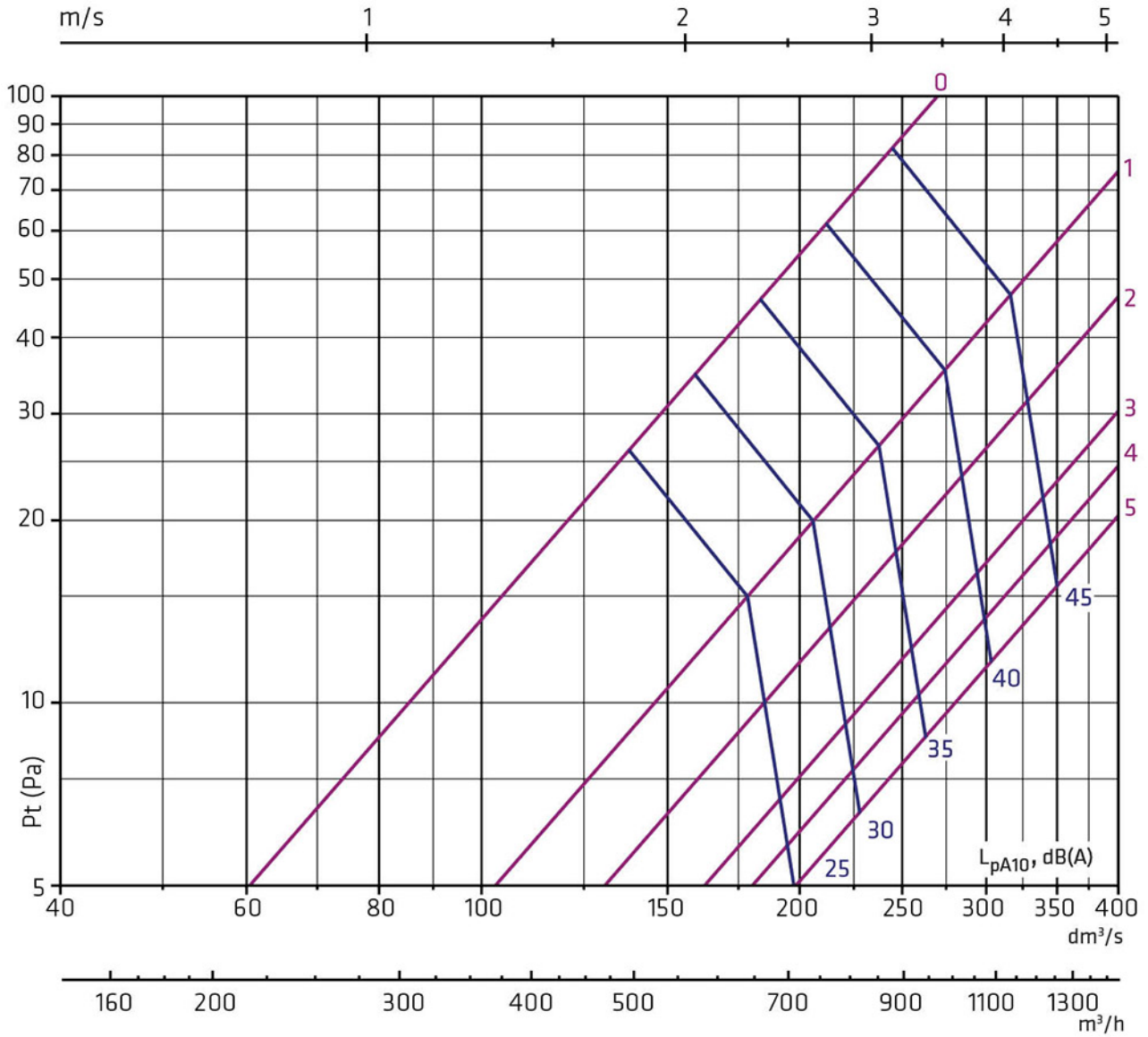

<b><math>L_{w\text{okt}} = L_{pA10} + K</math></b>								
<b>f, Hz</b>	<b>63</b>	<b>125</b>	<b>250</b>	<b>500</b>	<b>1k</b>	<b>2k</b>	<b>4k</b>	<b>8k</b>
<b>K, dB</b>	4	0	7	3	-8	-15	-17	-21
<b><math>\Delta L</math> (dB)</b>								
<b>Dt, dB</b>	14	7	4	6	16	19	13	19

## ROX 400

# ROX suutinkanava

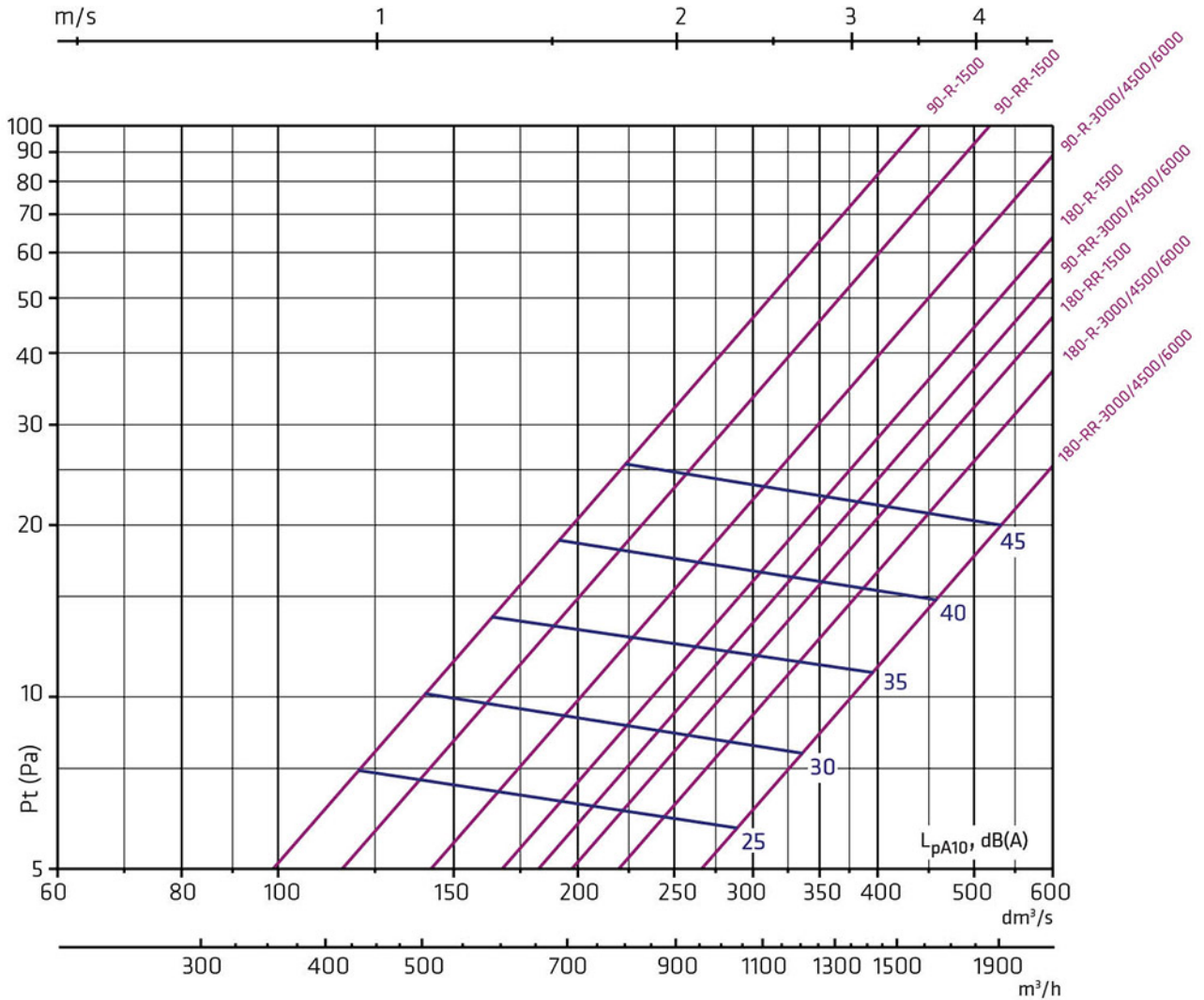

<b>Lw<sub>okt</sub> = L<sub>pA10</sub> + K</b>								
<b>f, Hz</b>	<b>63</b>	<b>125</b>	<b>250</b>	<b>500</b>	<b>1k</b>	<b>2k</b>	<b>4k</b>	<b>8k</b>
<b>K, dB</b>	3	2	9	1	-8	-15	-12	-13
<b>ΔL (dB)</b>								
<b>Dt, dB</b>	8	5	1	1	0	2	2	3

## ROX 500

# ROX suutinkanava

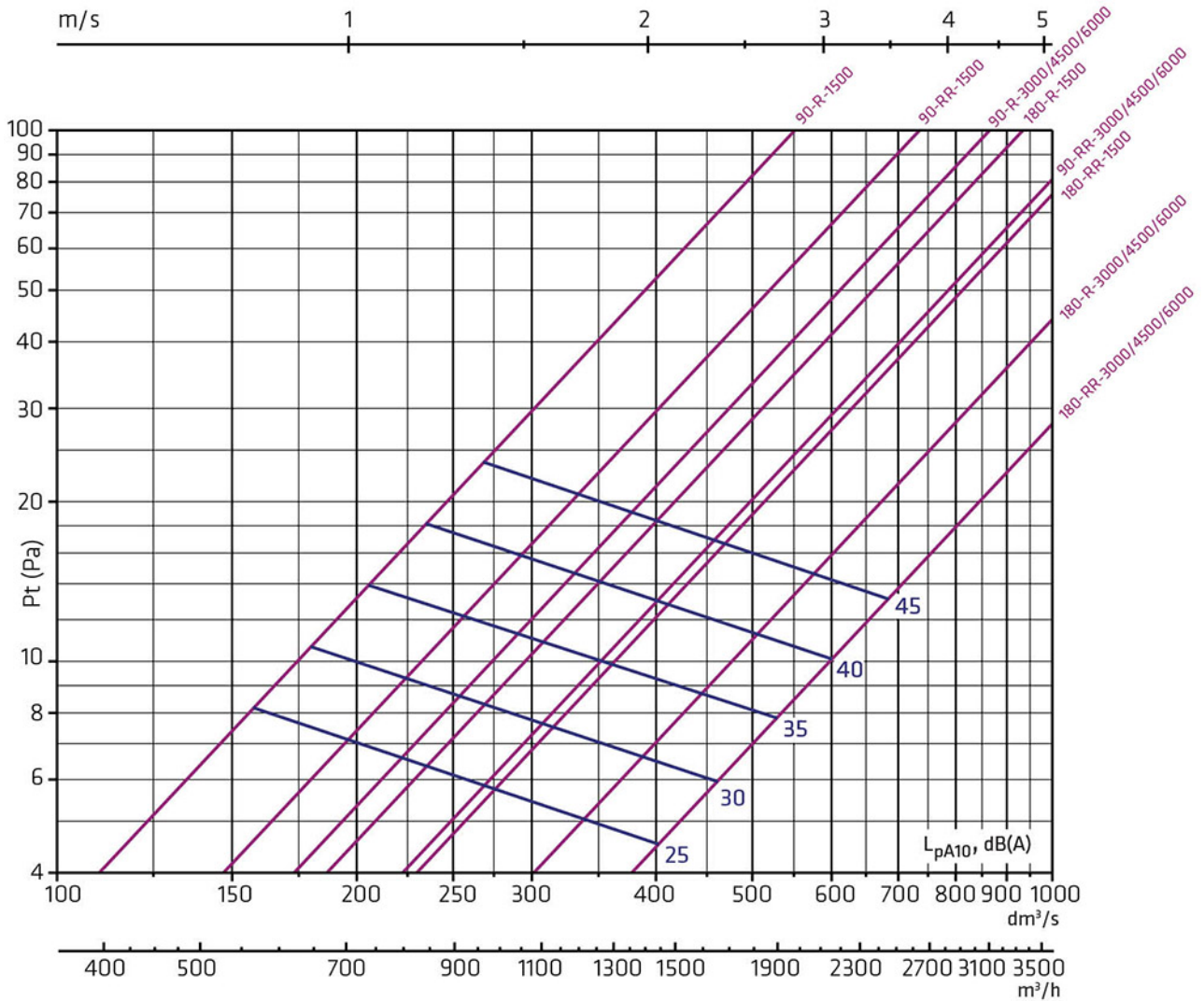

$L_{w okt} = L_{pA10} + K$

f, Hz	63	125	250	500	1k	2k	4k	8k
K, dB	4	4	7	3	-7	-15	-17	-21

$\Delta L$ (dB)								
Dt, dB	9	5	1	0	1	1	2	3

## ROX suutinkanava

### Asennus ja huolto

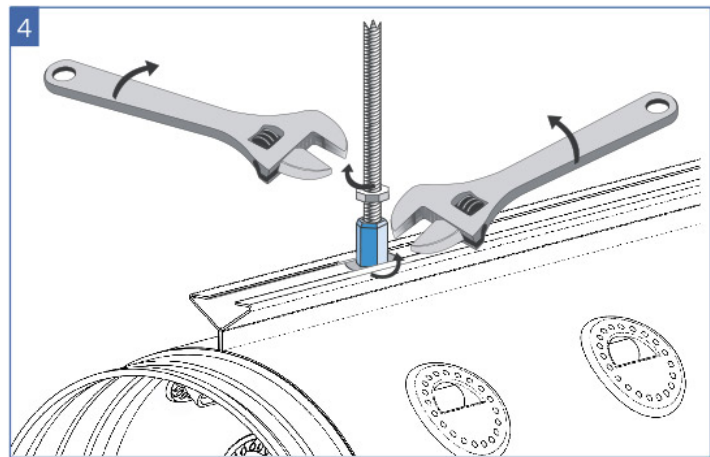
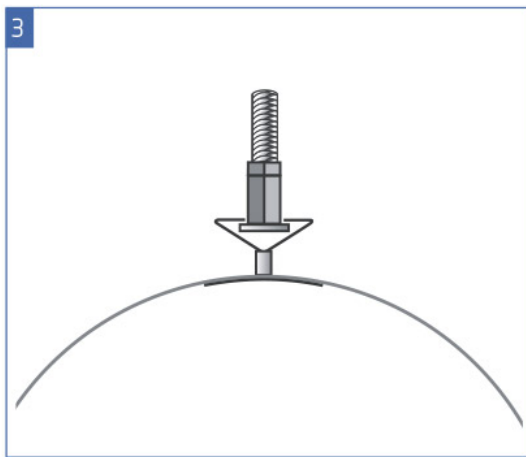
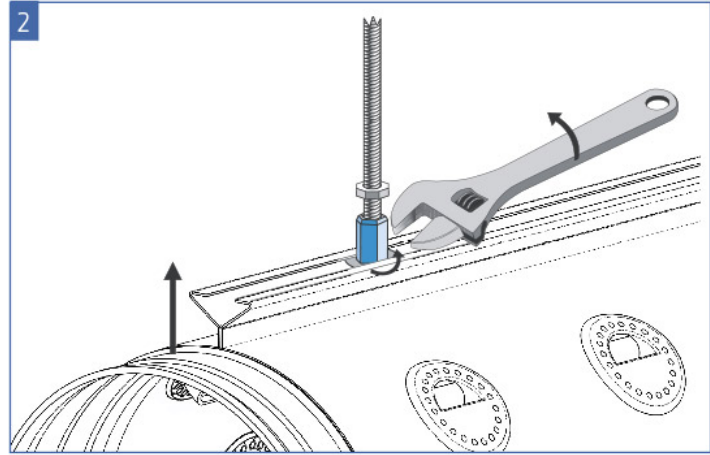
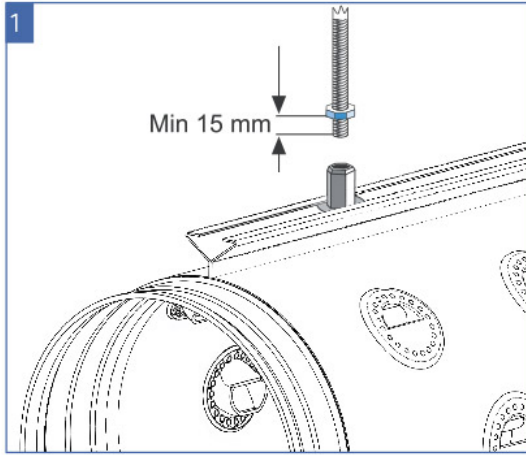

Asennuskiskossa sijaitsevat pyöritettävät vastakierreniitit liikkuvat vapaasti, jolloin pituussuunnan asennuskohta on vapaasti valittavissa. Pyöritettävät vastakierreniitit mahdollistavat erittäin yksinkertaisen ja nopean kiinnityksen sekä korkeuden hienosäädön. Suutinkanava kannakoidaan M8-kierretangolla (ei kuulu toimitukseen).

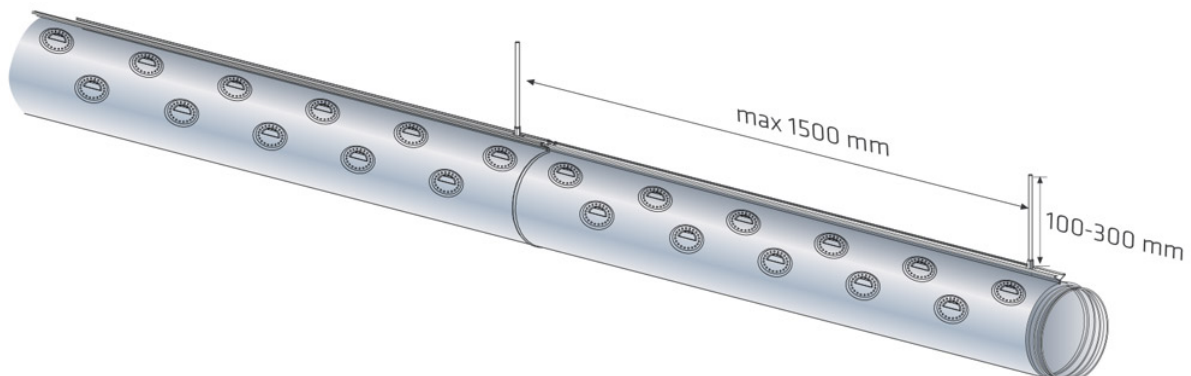

Asennuskiskon ansiosta ROXia on myös helppo kantaa työmaalla.

**CLIMECON**

<https://climeconair.com>

## ROX suutinkanava

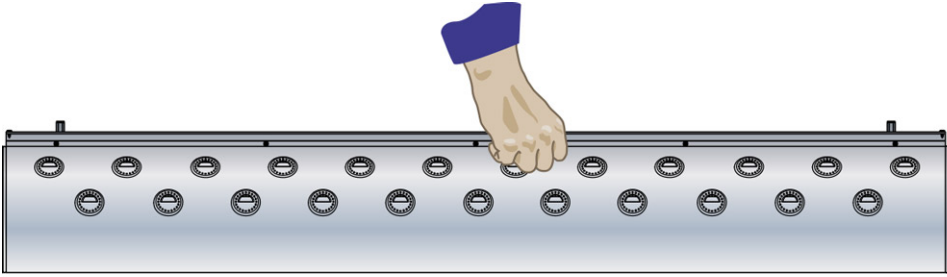

ROXin tasainen ja sileä pinta on nopea ja helppo puhdistaa. Avattavan päätyosan ansiosta, tuote on helppo puhdistaa myös sisältä. ROX-S -säätöosa toimii avattavana puhdistusluukkuna.

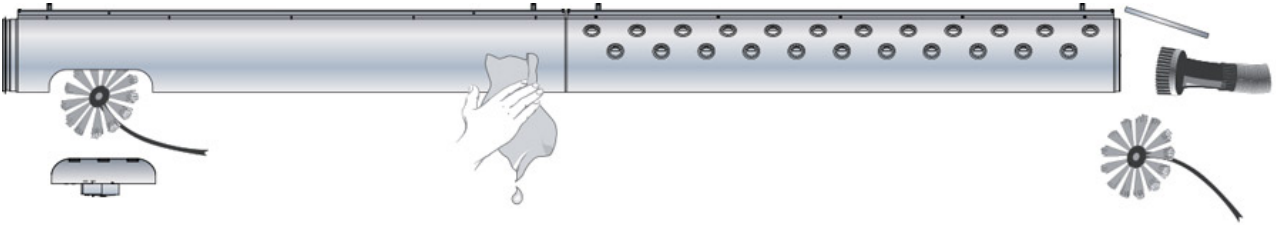

## ROX suutinkanava

### ROX-S -säätö- ja vaimennusosa

Staattiseen paine-eron mittaukseen perustuva ROX-S -säätöosa mahdollistaa erittäin tarkan ilmavirran mittauksen sekä säädön. Säätöosalla päästään tarkkaan ( $\pm 5\%$ ) ilmavirran säätöön myös pienillä ilmavirroilla ja kanavanopeuksilla. ROX-S muodostaa avattavan puhdistusluukun.

### ROX-S on erittäin helppo säätää

1. Paine-ero mitataan säätöyksikön mittayhteistä.



2. Säätö voidaan tehdä ruuvimeisselin avulla. Säätö tapahtuu pyörittämällä työkalulla säätökiekkoa. Säätökiekon lukemat vastaavat erillisiä k-arvoja, jotka löytyvät säätöosan kyljestä.



## ROX suutinkanava

---

3. Säätöasento voidaan halutessa lukita ruuvilla.



## ROX suutinkanava

### Säätöarvot

	k					
ROX	Ø160	Ø200	Ø250	Ø315	Ø400	Ø500
90-R-1500	7,4	8,6	16,0	37,0	45,0	56,0
90-R-3000	9,6	14,7	26,9	52,4	67,2	74,0
90-R-4500	8,7	14,4	28,8	50,8	63,0	89,1
90-R-6000	9,0	14,1	28,2	55,4	67,2	97,2
90-RR-1500	9,3	13,1	23,4	41,0	53,0	23,4
90-RR-3000	13,4	20,5	37,1	63,0	83,0	120,6
90-RR-4500	12,5	19,2	36,5	60,1	81,2	113,2
90-RR-6000	14,0	21,8	35,8	66,0	79,6	115,2
180-R-1500	14,7	17,3	32,0	63,0	75,6	100,8
180-R-3000	17,4	26,7	48,7	72,1	107,2	150,9
180-R-4500	15,7	26,1	52,2	70,0	100,5	152,5
180-R-6000	16,2	25,5	51,0	72,0	107,2	151,2
180-RR-1500	16,8	23,8	42,3	69,0	86,9	114,0
180-RR-3000	21,8	33,3	55,7	84,0	128,6	187,6
180-RR-4500	20,3	31,2	54,7	78,0	132,7	193,2
180-RR-6000	22,9	35,4	53,8	88,0	123,3	179,2