

TULIKIVI TOUCH SCREEN ASENNUS - JA KÄYTTÖOHJE

MONTERINGS- OCH BRUKSANVISNING FÖR TULIKIVI TOUCH SCREEN

ИНСТРУКЦИЯ ПО МОНТАЖУ И ЭКСПЛУАТАЦИИ ПУЛЬТА УПРАВЛЕНИЯ  
TULIKIVI TOUCH SCREEN

 Tulikivi Sauna

TULIKIVI TOUCH SCREEN





## Hyvä asiakas

Olet hankkinut korkealaatuisen kiukaan ohjauskeskuksen, jonka avulla voit nauttia monien vuosien ajan saunomisesta. Onnittelut hyvästä valinnasta. Ohjauskeskus on valmiiksi ohjelmoitu yhteensopivaksi Tulikivi Naava-, Nuoska-, Rae ja E-Sumu-kiukaiden kanssa. Tämä asennus- ja käyttöohje on tarkoitettu ohjauskeskuksen omistajalle tai saunan hoidosta vastaavalle henkilölle sekä ohjauskeskuksen sähköasennuksesta vastaavalle sähköasentajalle. Kun ohjauskeskus on asennettu, luovutetaan nämä asennus- ja käyttöohjeet saunan omistajalle tai saunan hoidosta vastaavalle henkilölle. Lue käyttöohjeet huolellisesti ennen käyttöönottoa.

## Bästa kund

Du har skaffat en högklassig styrcentral för bastuaggregatet som ger dig njutbara bastubad många år framöver. Grattis till ett bra val! Styrcentralen är färdigt programmerad för att vara kompatibel med bastuaggregaten Tulikivi Naava, Nuoska, Rae och E-Sumu. Denna monterings- och bruksanvisning är avsedd för styrcentralens ägare eller den person som ansvarar för underhållet av bastun samt för den elmontör som ansvarar för styrcentralens elinstallationer. Efter monteringen av styrcentralen ska denna monterings- och bruksanvisning lämnas till bastuns ägare eller den person som ansvarar för underhållet av bastun. Läs noga igenom bruksanvisningen innan du börjar använda styrcentralen.

## Уважаемый покупатель!

Вы приобрели высококачественный пульт управления каменки, который позволит Вам в течение долгих лет наслаждаться сауной. Поздравляем Вас с хорошей покупкой. Пульт управления совместим с каменками Tulikivi моделей Naava, Nuoska, Rae и E-Sumu. Настоящее руководство по монтажу и эксплуатации предназначается владельцу пульта управления каменки или лицу, ответственному за обслуживание сауны, а также электромонтеру, осуществляющему его подключение. После подключения пульта управления это руководство по монтажу и эксплуатации следует передать владельцу сауны или лицу, отвечающему за обслуживание сауны. Перед началом эксплуатации необходимо внимательно ознакомиться с руководством.

**IP 54**

**CE**

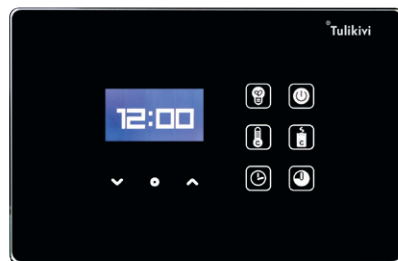

**TULIKIVI TOUCH SCREEN** ohjauskeskus

**TULIKIVI TOUCH SCREEN** styrcentral

**TULIKIVI TOUCH SCREEN** Пульт управления



## Sisältö

Kiuasohjauspaneelin asennus
Kiuasohjauspaneelin käyttöönotto
Ohjauskeskuksen toiminnot
Kytkenäkaava
Takuuehdot

## Innehåll

6	Montering av styrpanelen för bastuaggregatet
8	Ibruktagande av styrpanelen för bastuaggregatet
8	Styrcentral funktioner
15	Kopplingsschema
16-17	Garantivillkor

## Содержание

6	Монтаж пульта управления каменки	6
8	Ввод пульта управления каменки в эксплуатацию	8
8	Функции пульта управления	8
15	Схема подключения	15
18-19		

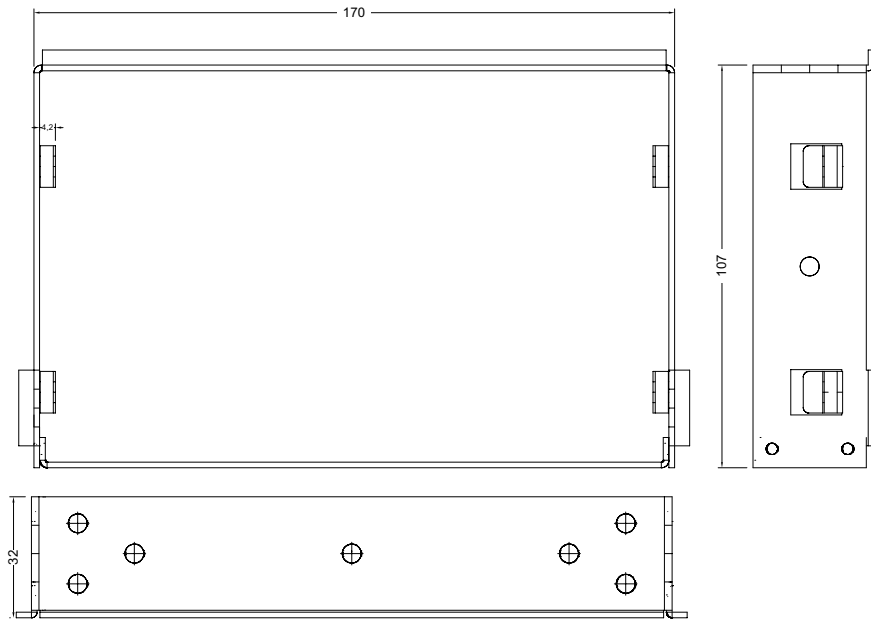

## Kiuasohjauspaneelin asennus

Tulikivi Touch Screen -kiuasohjain voidaan asentaa kuiviin tiloihin, pesutiloihin ja löylyhuoneeseen. Löylyhuoneessa kiuasohjainta ei saa asentaa yli metrin (1 m) korkeuteen ja 20 cm lähemmäksi kiuasta. Muissa tiloissa ei asennuskorkeudessa ole rajoituksia. Jos kiuasohjain asennetaan pesu- ja löylytiloihin on huolehdittava rakenteiden vesieristyksestä noudattaen voimassa olevia rakennusmääräyksiä.

Kiuasohjaimessa on vakiona upotuskaulus. Upoasennuksessa asennusaukon mitat ovat 170 x 107 mm ja syvyys 32 mm. Upotuskaulus kiinnitetään neljällä (4) ruuvilla suoraan upotusaukkonsa paneeliseinään tai lastulevyseinään. Huom. varmista upotuskaulusen asennussuunta. Gyproc seinässä, upotuskaulus kiinnitetään sille tehtyyn koteloon, tukipuihin, rimoihin tai lautoihin. Pinta-asennukseen käytetään sille tarkoitettua pinta-asennuskotelo (SS532B).

Ohjaimen mukana toimitetaan 6 m liitäntäjohto. Johtoa voidaan tarvittaessa jatkaa 4 x 0,7 johdolla (esim. KLMA 4 x 0,7). Yli 40 m jatkoja ei suositella.

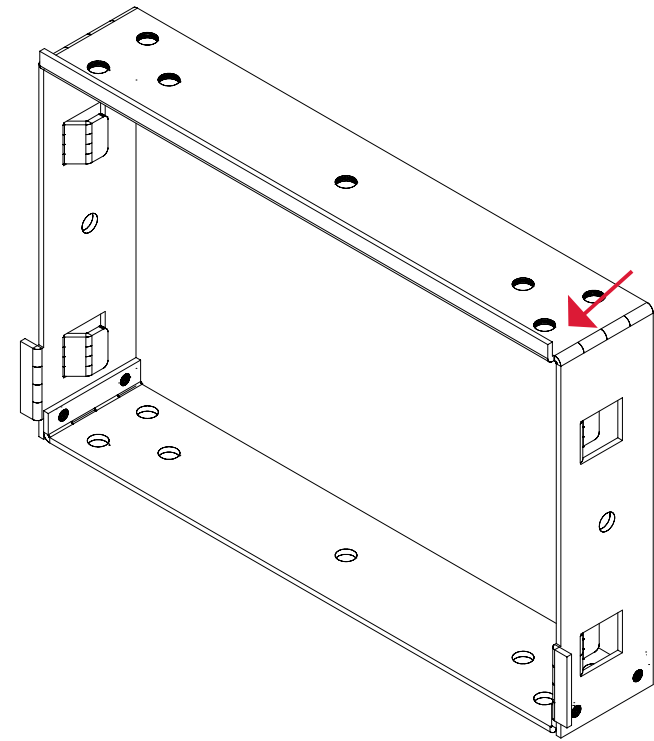

## Montering av styrpanelen för bastuaggregatet

Tulikivi Touch Screen-styrpanelen kan monteras i torra utrymmen, tvätttrum och basturum. I basturummet får styrpanelen inte monteras på över 1 meters höjd eller närmare än 20 cm från bastuaggregatet. I andra utrymmen finns inga begränsningar för monteringshöjden. Om styrpanelen monteras i tvätt- och basturum ska gällande byggnadsbestämmelser avseende konstruktionernas vattenisolering iakttas.

Styrpanelen är försedd med krage för försänkt montering. Monteringsöppningens mått vid försänkt montering är 170 x 107 mm och djup 32 mm. Försänkningskragen fästs med fyra (4) skruvar direkt på försänkningsöppningens panelvägg eller spånskiva. Obs! Kontrollera försänkningskragens monteringsriktning. På en Gyproc-vägg fästs försänkningskragen i en ask eller i stödbjälkar, ribbor eller brädor. Vid ytmontering används ytmonteringsasken (SS532B).

Med styrpanelen följer en 6 m lång anslutningsledning. Ledningen kan vid behov förlängas med en 4 x 0,7 ledning (t.ex. KLMA 4 x 0,7). Förlängning på mer än 40 m rekommenderas inte.

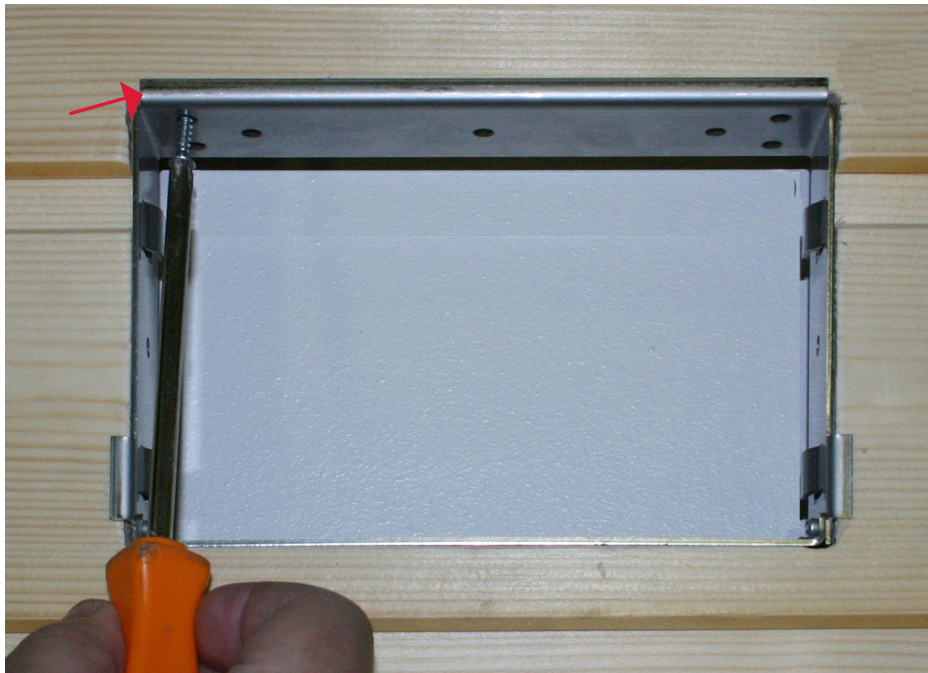

## Монтаж пульта управления каменки

Пульт управления каменки Tulikivi Touch Screen может быть установлен в сухих, душевых и парильных помещениях. При установке пульта управления каменки в парильном помещении следует учесть, что он должен размещаться на высоте не более 1 м и на удалении не менее 20 см от каменки. При установке пульта управления в других помещениях ограничений по высоте нет. Если пульт управления устанавливается в душевом или парильном помещении, следует соблюдать требования к гидроизоляции согласно действующим строительным нормативам.

В стандартный комплект пульта управления входит рамка для установки заподлицо. Если панель планируется утопить в стену при установке заподлицо, то для этого следует подготовить монтажное отверстие размером 170 x 107 мм, глубиной 32 мм. Рамка для установки заподлицо крепится четырьмя (4) шурупами к панели или стене из ДСП, окружающей монтажное отверстие. Внимание! Удостоверьтесь в правильности направления установки рамки. В стене из гипсокартонной плиты рамка крепится к специально изготовленному для нее кожуху, обрешетке, планкам или доскам. Для поверхностного монтажа пульта применяется специальный кожух для поверхностного монтажа (SS532B).

В комплекте с пультом управления поставляется соединительный кабель длиной 6 м. В случае необходимости его можно удлинить кабелем 4 x 0,7 мм (например, KLMA 4 x 0,7). Удлинения свыше 40 м не рекомендуются.

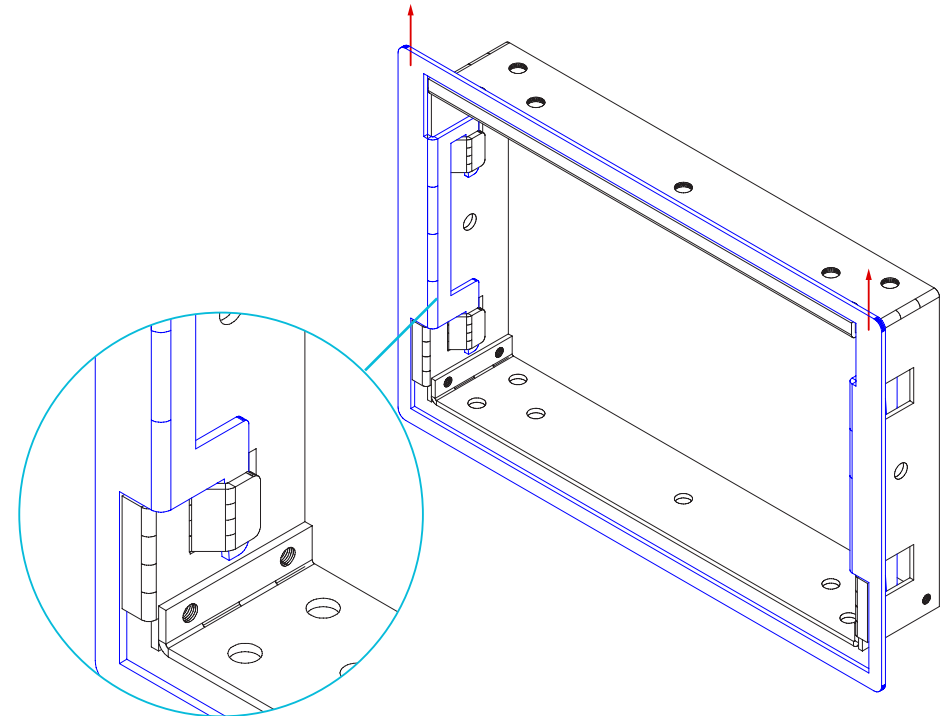

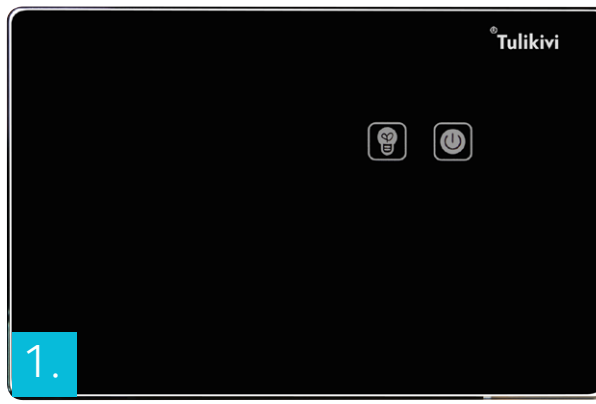

## Kiuasohjauspaneelin käyttöönotto

### Painikkeet

- (K1) = Valaistus päällä/pois  
Ohjataan saunan valaistusta ja lisätietoa löytyy sivulta 15.
- (K2) = Käynnistys
- (K3) = Saunanlämpötilan asetus
- (K4) = Kiukaan kivitilan lämpötilan asetus
- (K5) = Aseta saunan päällä olo aika
- (K6) = Aseta esiajastus
- (K7) = Alas
- (K8) = OK
- (K9) = Ylös

## Ohjauskeskuksen toiminnot

### 1. VALMIUSTILA

Käynnistys (K2) painike ja valaistus (K1) painike palavat himmeästi. Näyttö ja muut toiminnot pimeänä (kuva 1).

Painamalla valaistus (K1) painiketta, katso lisätietoa kohdasta valaistus päällä/pois sivulta 15 (kuva 2).

Painamalla käynnistys (K2) painiketta, järjestelmä menee käynnistystilaan. Huom! Valaistus (K1) painikkeen tila ei muutu (kuva 2).

### 2. KÄYNNISTYS TILA

Näytössä näkyy viimeksi valittu lämmitys aika ja viimeksi valittu lämpötila. Valintapainikkeet Lämpötila (K3), Kiukaan kivitilan lämpötila (K4), Aika (K5) ja Esiajastus (K6) painikkeet välkkyvät 20 sek. odottaen valintaa (kuva 3).

**TÄRKEÄÄ!** Jos termoparia ei ole asennettu, Kiukaan kivitilan lämpötila (K4) painike on pimeänä ja perusasetus tilassa on 0-astetta (kuva 4).

Jos mitään asetusta ei muuteta, voit hyväksyä painamalla OK (K8) painiketta tai odottaa 20 sek. automaattista käynnistystä (kuva 3). Jos kiuas sammutetaan kesken saunomisen, niin odota 2 min. ennen uudelleen käynnistystä.

## Ibrukttagande av styrpanelen för bastuaggregatet

### Knapparna

- (K1) = Belysning på/av  
Styr belysningen i bastun. Ytterligare information finns på sida 15.
- (K2) = Start
- (K3) = Inställning av bastutemperatur
- (K4) = Inställning av bastutemperatur
- (K5) = Inställning av bastuns uppvärmningstid
- (K6) = Inställning av förvalstid
- (K7) = Ner
- (K8) = OK
- (K9) = Upp

## Styrcentralens funktioner

### 1. STANDBY

Startknappen (K2) och belysningsknappen (K1) lyser svagt. Skärmen och de övriga funktionerna är mörka (bild 1).

Ytterligare information om belysningsknappen (K1) finns i belysning av/på på sida 15 (bild 2).

När man trycker på startknappen (K2) aktiveras systemet i startläge. Obs! Belysningsknappens (K1) status ändras inte (bild 2).

### 2. STARTLÄGE

Den senast valda uppvärmningstiden och temperaturen syns på skärmen. Inställningsknapparna för temperatur (K3), temperatur i bastuaggregatets stenutrymme (K4), tid (K5) och förvalstid (K6) blinkar i 20 sek. i väntan på att bli inställda (bild 3).

**VIKTIGT!** Om termopar inte har installerats är displayen för temperaturen i bastuaggregatets stenutrymme (K4) mörk och standardinställningen är 0 grader (bild 4).

Om du inte vill ändra inställningarna kan du godkänna dem genom att trycka på OK (K8) eller vänta i 20 sek. på den automatiska starten (bild 3). Om bastuaggregatet stängs av mitt under bastubadet ska du vänta 2 min. innan du startar det på nytt.

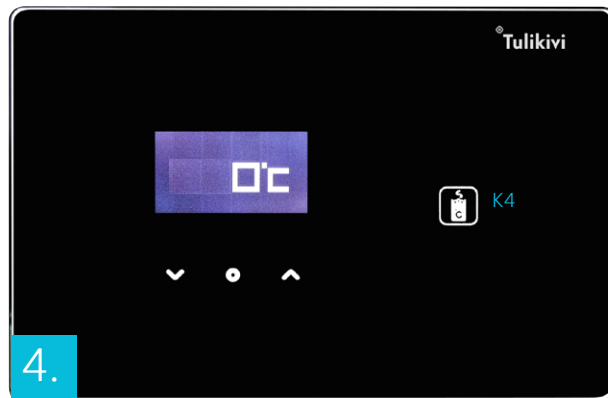
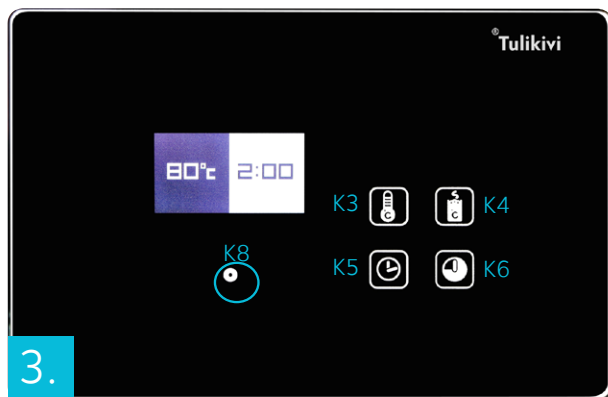

## Ввод пульта управления каменки в эксплуатацию

### Клавиши

- (K1) = Включение/выключение освещения  
Управление освещением сауны. Дополнительная информация на стр. 15.
- (K2) = Включение
- (K3) = Настройка температуры парильного помещения
- (K4) = Настройка температуры емкости для камней каменки
- (K5) = Настройка времени работы каменки
- (K6) = Настройка таймера включения каменки
- (K7) = Вниз
- (K8) = ОК
- (K9) = Вверх

## Функции пульта управления

### 1. РЕЖИМ ОЖИДАНИЯ

Клавиши «Включение» (K2) и «Освещение» (K1) слегка подсвечены. Дисплей и клавиши других функций подсветки не имеют (рис. 1).

Включение/выключение освещения производится клавишей (K1). См. дополнительную информацию на стр. 15 (рис. 2).

Система включается нажатием на клавишу «Включение» (K2). Внимание! Статус клавиши «Освещение (K1) не изменится (рис. 2).

### 2. РЕЖИМ ВКЛЮЧЕНИЯ

На дисплее выведены продолжительность и температура нагрева, установленные во время последнего использования. Клавиши «Температура» (K3), «Температура емкости для камней» (K4), «Время работы» (K5) и «Таймер включения» (K6) мигают в течение 20 сек. в ожидании выбора настроек (рис. 3).

**ВАЖНО!** Если термopара не установлена, то клавиша «Температура емкости для камней» (K4) остается темной, а базовым параметром настройки в этом случае будет «0 градусов» (рис. 4).

Если никаких изменений не вносится, то настройки можно подтвердить нажатием на клавишу «ОК» (K8) или подождать 20 сек. до автоматического включения (рис. 3). Если каменка будет выключена в процессе использования сауны, то следует подождать 2 минуты перед новым включением.

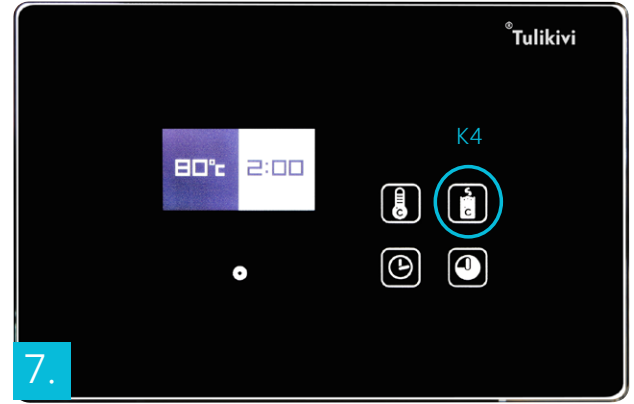

### 3. ASETUSALUEET

#### 3.1 Lämpötilojen ja ajan säädöt

Saunan lämpötilan säätöalue	30 – 110 astetta	
Säätöalue	70 – 90 astetta	1 asteen portaalla
	muut alueet	5 asteen portaalla
Perusasetus	80 astetta	
Kivitalan lämpötilan säätöalue	300 – 450 astetta	10 asteen portaalla
Perusasetus	350 astetta	
Ajansäätö	0 – 6 tuntia	10 min portaalla
Säätöalue	2 tuntia	
Perusasetus		
Esiajastus	0-12 tuntia	30 min portaalla
Säätöalue	0:00	
Perusnäyttötila		

#### Asetusarvojen muuttaminen

Valintapainikkeiden vilkkuessa painetaan säädettävää painiketta. Valittu painike jää valaistuksi ja näyttöön tulee säädettävä arvo. Muut painikkeet ovat pimeänä.

Painikkeet ylös (K9), alas (K7) ja OK (K8) ovat valaistut. Arvoa muutetaan nuoli ylös ja alas -painikkeilla. Hyväksyntä tehdään OK (K8) painikkeella (kuvat 5-10).

Hyväksynnän jälkeen näyttö palautuu käynnistystilaan.

### 3. INSTÄLLNINGSPERIOD

#### 3.1 Inställning av temperatur och tid

Intervall för bastuns temperatur	30–110 grader	
Intervall	mellan 70 och 110 grader	i steg om 1 grad
	övriga intervall	i steg om 5 grader
Standardinställning	i steg om 80 grader	
Intervall för stenutrymmets temperatur	300–450 grader	i steg om 10 grader
Standardinställning	350 grader	
Inställning av tid	0–6 timmar	i steg om 10 min
Intervall	2 timmar	
Standardinställning		
Förvalstid	0–12 timmar	i steg om 30 min
Intervall	0:00	
Standardskärmläge		

#### Ändring av standardvärden

Då inställningsknapparna blinkar trycker man på knappen som ska ställas in. Den valda knappen lyser konstant och på skärmen visas värdet som ska ställas in. De andra knapparna är mörka.

Knapparna upp (K9), ner (K7) och OK (K8) lyser. Värdet ändras med knapparna upp (K9) och ner (K7). Inställningen godkänns med knappen OK (K8) (bild 5-10).

Efter godkännandet återgår skärmen till startläge.

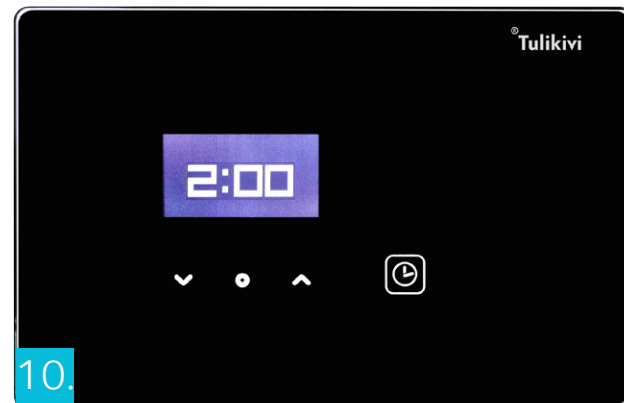
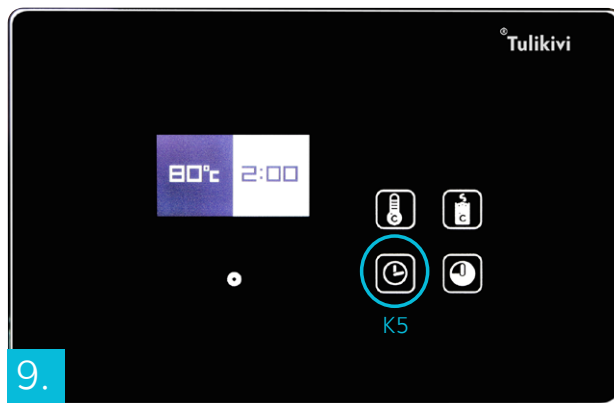
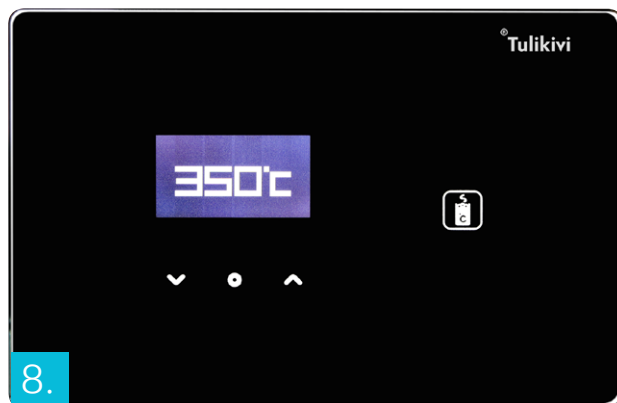

### 3. ДИАПАЗОНЫ НАСТРОЕК

#### 3.1 Регулировка температуры и времени

Диапазон регулировки температуры сауны  
 Диапазон 30 – 110 градусов  
 70 – 90 градусов шаг регулировки 1 градус  
 прочие температурные зоны шаг регулировки 5 градусов  
 Заводская установка 80 градусов

Диапазон регулировки температуры емкости для камней  
 Диапазон 300 – 450 градусов шаг регулировки 10 градусов  
 Заводская установка 350 градусов

Регулировка времени работы каменки  
 Диапазон регулировки 0 – 6 часов шаг регулировки 10 мин.  
 Заводская установка 2 часа

#### Изменение настроек

Желаемую настройку можно изменить, пока мигают клавиши. Выбранная клавиша будет подсвечена, а на дисплее появится регулируемый параметр. Подсветка других клавиш потухнет.

Кроме этого, будут подсвеченными клавиши «Вверх» (K9), «Вниз» (K7) и «ОК» (K8). Изменение параметров производится клавишами «Вверх» и «Вниз». Выбранный параметр вносится в память клавишей «ОК» (K8) (рис. 5–10).

После подтверждения дисплей возвращается в режим включения.

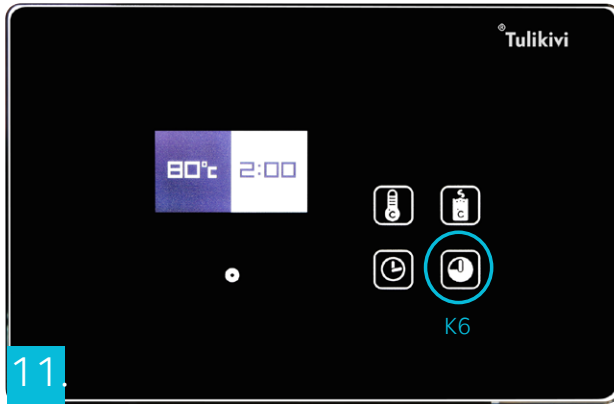

11

### 3.2 Esiajastus

Säätöalue  
Perusnäyttötila on

0-12 tuntia  
0:00

30 min. portaalla

Valintapainikkeiden vilkkuessa painetaan Esiajastus (K6) painiketta (kuva 11).

Valittu painike jää valaistuksi ja näyttöön tulee säädettävä arvo. Muut painikkeet ovat pimeänä. Painikkeet ylös (K9), alas (K7) ja OK (K8) ovat valaistut. Arvoa muutetaan nuoli ylös (K9) ja alas (K7) painikkeilla. Hyväksyntä tehdään OK (K8) painikkeella (kuva 12).

Hyväksynnän jälkeen näyttö palautuu Esiajastustilaan. Tällöin näytöllä jäljellä oleva aika ja valintanäppäimet Esiajastus (K6) ja Käynnistys (K2) ovat valaistut. Kun esiajastus aika saavuttaa 0:00 tilan kiuas siirtyy lämmitystilaan (kuva 13).

Jos esiajastustilan aikana painetaan Käynnistys (K2) painiketta esiajastus nollautuu ja palaa Valmiustilaan (kuva 16).

### 3.3 Lämmitystila

Näytössä on saunan lämpötila ja säädetty lämmitysaika (kuva 14). Käynnistys (K2) painike on valaistu.

Valaistus (K1) painikkeen tila riippuu valinnoista.

himmeä valo painikkeessa      valot poissa  
kirkas valo                              valot päällä

Kun lämmitysaika saavuttaa 0:00 siirtyy ohjain Valmiustilaan (kuvat 15-16).

Lämmitys voidaan aina katkaista painamalla Käynnistys (K2) painiketta.

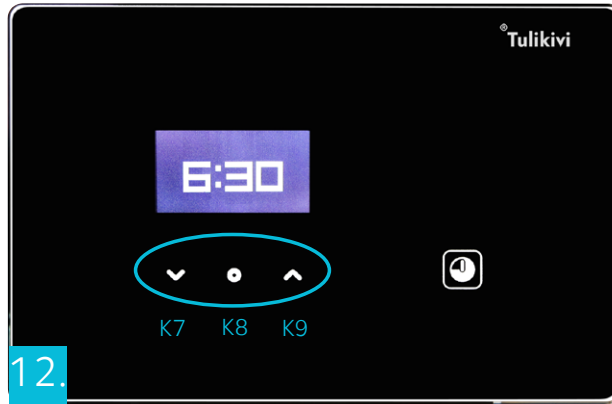

12

### 3.2 Förvalstid

Intervall  
Standardskärmläge är

0-12 timmar  
0:00

i steg om 30 min

Då inställningsknapparna blinkar trycker man på knappen för förhandsinställning av tid (K6) (bild 11).

Den valda knappen lyser konstant och på skärmen visas värdet som ska ställas in. De andra knapparna är mörka. Knapparna upp (K9), ner (K7) och OK (K8) lyser. Värdet ändras med knapparna upp (K9) och ner (K7). Inställningen godkänns med knappen OK (K8) (bild 12).

Efter godkännandet återgår skärmen till läget för förvalstid. Då visas den återstående tiden på skärmen, och inställningsknapparna för förvalstid (K6) och start (K2) lyser. När förvalstiden når 0:00 övergår bastuaggregatet till uppvärmningsläge (bild 13).

Om man medan förvalstiden pågår trycker på startknappen (K2) nollställs förvalstiden och återgår till standbyläge (bild 16).

### 3.3 Uppvärmningsläge

På skärmen visas bastuns temperatur och den inställda uppvärmningstiden. Startknappen (K2) lyser.

Belysningsknappens (K1) status beror på inställningarna.

knappen lyser svagt                      belysningen av  
knappen lyser starkt                      belysningen på

När uppvärmningstiden når 0:00 övergår styrpanelen till standbyläge (bild 15-16).

Uppvärmningen kan alltid stängas av genom att trycka på startknappen (K2).

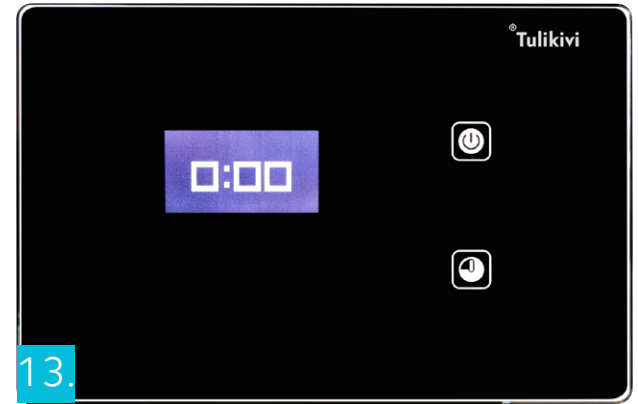

13

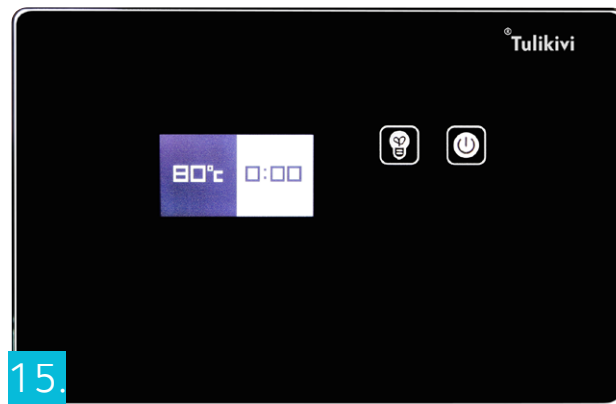
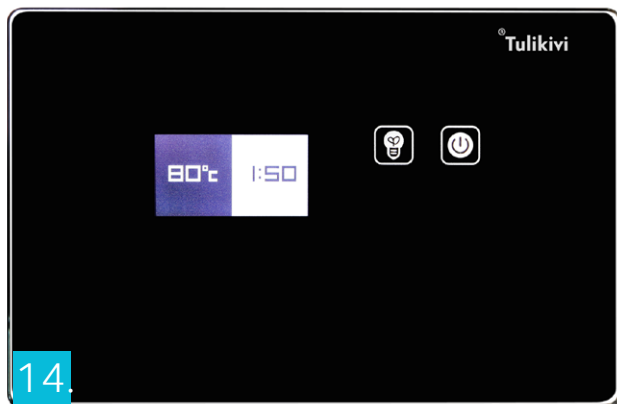

### 3.2 Настройка таймера включения каменки

Диапазон регулировки 0-12 часов ШАГ РЕГУЛИРОВКИ 30 МИН.  
 Заводская установка 0:00

Пока мигают клавиши, следует нажать клавишу «Таймер» (K6) (рис. 11).

- Выбранная клавиша будет подсвечена, а на дисплее появится регулируемый параметр. Подсветка других клавиш потухнет. Кроме этого, будут подсвеченными клавиши «Вверх» (K9), «Вниз» (K7) и «ОК» (K8). Изменение параметров производится клавишами «Вверх» (K9) и «Вниз» (K7). Выбранный параметр вносится в память клавишей «ОК» (K8) (рис. 12).

После подтверждения дисплей возвращается в режим настройки таймера. При этом на дисплее будет указано время, оставшееся до включения каменки. Клавиши «Таймер» (K6) и «Включение» (K2) будут подсвеченными. Когда время таймера достигнет значения 0:00, каменка включится в режим нагрева (рис. 13).

Если в процессе настройки таймера нажать клавишу «Включение» (K2), то настройка таймера будет обнулена, а панель управления вернется в режим ожидания (рис. 16).

### 3.3 Режим нагрева

На дисплее указана температура парильного помещения и установленное время нагрева каменки (рис. 14). Клавиша «Включение» (K2) подсвечена.

Статус клавиши «Освещение» (K1) зависит от выбранного режима.  
 слабая подсветка клавиши освещение выключено  
 яркая подсветка клавиши освещение включено

Когда время нагрева достигнет значения 0:00, пульт управления перейдет в режим ожидания (рис. 15–16).

Нагрев каменки можно прервать в любой момент, нажав на клавишу «Включение» (K2).

### 3.4 Huolto tila

Kun painetaan OK (K8) painiketta ohjaimen ollessa valmiustilassa (Huom. OK (K8) painike ei ole näkyvässä valmiustilassa) siirrytään Contrast setting -tilaan. Contrast setting -tilassa voidaan säätää näytön kirkkautta nuolinäppäimillä.

Kun painetaan OK (K8) painiketta uudelleen tulee näkyviin Ohjelmistojen versionumerot:

"Main B. Software: version: X"

"Panel Software: Version: X.X xxxx"

Kun painetaan OK (K8) painiketta uudelleen tulee näkyviin energialaskurin ja käyttötuntilaskurin näyttö.

Energy counter:  
0 kWh  
Usage time counter:  
0 h

Kiukaan teho on asetettu tehdasasetuksessa nolaksi, joten saadaksesi energialaskurin toimimaan on kiukaan teho annettava.

Paina K5 painiketta. Näyttöön tulee

Power setting menu  
Power 6.8 kW  
Power 9.0 kW  
Power 10,5 kW

Valitse käytössä olevan kiukaan teho nuolipainikkeella ja paina OK (K8) painiketta. Näyttö palaa edelliseen tilaan.

Usage time counter kertoo vastuksien käyttötunnit, ei saunan pääläölotunteja. Huom! Jos laite resetoitaa laskurit nollaan-tuvat.

Kun painetaan vielä kerran OK (K8) painiketta, tulee näkyviin vikailmoitus luettelo sekä nuoli ylös (K9) ja OK (K8) painikkeet ovat näkyvässä.

EVENT LOG:  
Event 1 :0  
Event 2 :0  
Event 3 :0  
Event 4 :0  
Event 5 :0

Reset ?

Virhekoodi lista

- |   |   |
|---|---|
| 1 | Sauna ei lämpene  |
| 2 | Ovi on auki (tällöin ovelle on asennettu erillinen ovikytkin paketti) |
| 3 | Ylikuumenemissuoja lauennut   |
| 4 | Anturivika  |
| 5 | Ilmoitus, että ovikuittauspainike painettu                            |

Tässä vaiheessa laitteisto voidaan palauttaa tehdasasetus tilaan painamalla nuoli ylös (K9) painiketta, jolloin näyttöön tulee

EVENT LOG RESET CONFIRM?

Yes No

Valitaan haluttu toiminto nuolinäppäimellä ja palataan valmiustilaan OK (K8) painikkeella. Tehdasasetusten palautus nollaa myös vikailman. Resetoinnin jälkeen odota 2 min. ennen uudelleenkäynnistystä.

### 3.4 Serviceläge

När man trycker på OK (K8) när styrpanelen är i standbyläge (Obs. OK (K8) syns inte i standbyläge) övergår enheten till contrast setting-läge. I contrast setting-läget kan skärmens klarhet justeras med pilknapparna.

Om man trycker på OK (K8) på nytt visas programvarans versionsnummer:

"Main B. Software: version: X"

"Panel Software: version: X.X xxxx"

När man trycker på OK (K8) på nytt visas energikalkylatorn och kalkylatorn för driftstimmar.

Energy counter:  
0 kWh  
Usage time counter:  
0 h

Bastuaggregatets effekt är noll enligt fabriksinställningen, så för att få energikalkylatorn att visa rätt ska du ange bastuaggregatets effekt.

Tryck på knappen K5. På displayen visas

Power setting menu  
Power 6.8 kW  
Power 9.0 kW  
Power 10.5 kW

Välj bastuaggregatets effekt med pilknapparna och tryck på knappen OK (K8). Displayen visar föregående vy.

Usage time counter anger driftstimmarerna för elmotståndet, inte hur länge bastun varit på. Obs! Om du återställer fabriksinställningarna nollställs kalkylatorerna.

Om man trycker ännu en gång på OK (K8) visas en förteckning över felmeddelanden, och knapparna upp (K9) och OK (K8) lyser.

EVENT LOG:  
Event 1 :0  
Event 2 :0  
Event 3 :0  
Event 4 :0  
Event 5 :0

Reset ?

Förteckning över felkoder

- |   |   |
|---|---|
| 1 | Bastun blir inte varm   |
| 2 | Dörren är öppen (om ett separat dörrkopplingspaket installerats i dörren) |
| 3 | Överhettningsskyddet har utlöst   |
| 4 | Sensorfel   |
| 5 | Meddelande om att dörrkvittringsknappen aktiverats                        |

I detta skede kan fabriksinställningarna återställas genom att trycka på pilknappen upp (K9) varefter följande meddelande visas på skärmen

EVENT LOG RESET CONFIRM?

Yes No

Välj den önskade funktionen med pilknappen och återvänd till standbyläge med knappen OK (K8). Återställningen av fabriksinställningarna nollställer även förteckningen över fel. Efter nollställningen, vänta 2 min. innan du startar på nytt.

### 3.4 Режим сервиса

Нажатие на клавишу «OK» (K8) в режиме ожидания (Внимание! Клавиша «OK» (K8) не подсвечена в режиме ожидания) позволит перейти в режим регулировки контрастности Contrast setting. В режиме регулировки контрастности Contrast setting можно отрегулировать яркость дисплея клавишами «Вверх» и «Вниз».

После нового нажатия на клавишу «OK» (K8), на экране появятся данные о версии программного обеспечения:

"Main B. Software: version: X"

"Panel Software: Version: X.X xxxx"

Если нажать на клавишу «OK» (K8) еще раз на дисплее появится счетчик потребляемой энергии и время работы каменки в часах.

Energy counter :  
0 kWh  
Usage time counter:  
0 h

Базовый параметр мощности каменки установлен нулевой, поэтому для того чтобы заработал счетчик потребляемой энергии необходимо ввести данные о мощности Вашей каменки.

Нажмите на клавишу «Вверх» (K5). На дисплее появится

Power setting menu  
Power 6.8 kW  
Power 9.0 kW  
Power 10,5 kW

Выберите мощность Вашей каменки с помощью клавиш «Вверх» «Вниз» и подтвердите введенные данные клавишей ОК. Программа вернется к предыдущим данным.

Время работы каменки в часах означает чистое время работы электротэнов, а не общее время в течение которого каменка была включена. Внимание! Если произошло отключение пульта управления от питания счетчик потребляемой энергии обнуляется.

Если еще раз нажать на клавишу «OK» (K8), то на дисплее появится перечень ошибок. Также будут подсвечены клавиши «Вверх» (K9) и «OK» (K8).

EVENT LOG:  
Event 1 :0  
Event 2 :0  
Event 3 :0  
Event 4 :0  
Event 5 :0

Reset ?

Перечень ошибок

- |   |   |
|---|---|
| 1 | Сауна не нагревается  |
| 2 | Дверь сауны открыта (в этом случае на двери установлен комплект дверного выключателя) |
| 3 | Срабатывание защиты от перегрева  |
| 4 | Дефект термостата   |
| 5 | Сообщение о нажатии кнопки сброса выключателя двери                                   |

На этом этапе можно вернуть заводские настройки устройства, нажав клавишу «Вверх» (K9). На экране появится запрос о перезагрузке журнала событий

EVENT LOG RESET CONFIRM?

Yes No

Выберите желаемое действие (ДА/НЕТ) клавишей со стрелкой. Вернуться в режим ожидания можно нажатием на клавишу «OK» (K8). Возврат заводских установок приводит также к сбросу перечня сбоев. После сброса подождите 2 минуты прежде чем начать перезагрузку.

### 3.5 Valo päällä/pois

Perusasetuksessa Valaistus (K1) painike on himmeästi valaistu, kun valaistus ei ole päällä.

Painettaessa Valaistus (K1) painiketta. Valaistus kytkeytyy päälle. Valaistus (K1) painike valaistu kirkkaasti.

Valaistus (K1) painiketta on aina painettava kun valaistus halutaan kytkeä pois. Valaistus ei kytkeydy pois vaikka Käynnistys (K2) painikkeesta kiuas kytetään pois toiminnasta.

### 3.5 Belysning på/av

I standardinställningen lyser belysningsknappen (K1) svagt när belysningen inte är på.

Genom att trycka på belysningsknappen (K1) kopplas belysningen på. Belysningsknappen (K1) lyser då klart.

Man måste alltid trycka på belysningsknappen (K1) då man vill släcka belysningen. Belysningen släcks inte fastän bastuaggregatet kopplas av med startknappen (K2).

### 3.5 Включение/выключение освещения

В базовой настройке клавиша «Освещение» (K1) слабо подсвечена, когда освещение выключено.

При нажатии на клавишу «Освещение» (K1): включается освещение. Ярко подсвечивается клавиша «Освещение» (K1).

Освещение отключается только нажатием на клавишу «Освещение» (K1). Освещение не выключается даже в том случае, если каменка отключается нажатием на клавишу «Включение» (K2).

## Kytkentäkaava • Kopplingschema • Схема подключения

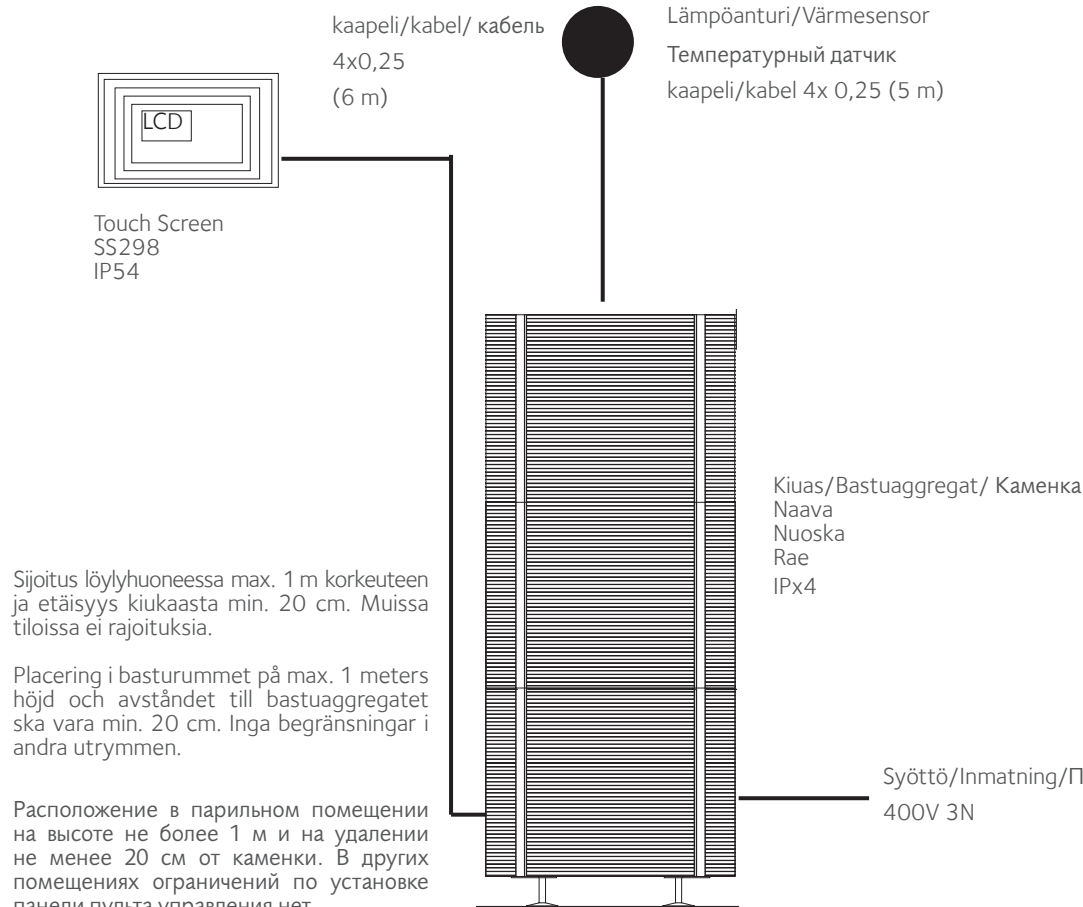

Sijoitus löylyhuoneessa max. 1 m korkeuteen ja etäisyys kiukaasta min. 20 cm. Muissa tiloissa ei rajoituksia.

Placering i basturummet på max. 1 meters höjd och avståndet till bastuaggregatet ska vara min. 20 cm. Inga begränsningar i andra utrymmen.

Расположение в парильном помещении на высоте не более 1 м и на удалении не менее 20 см от каменки. В других помещениях ограничений по установке панели пульта управления нет.

Ohjain kytketään kiuaskortille  
Styrenheten kopplas till bastuaggregatkortet  
Подключение пульта управления к плате каменки

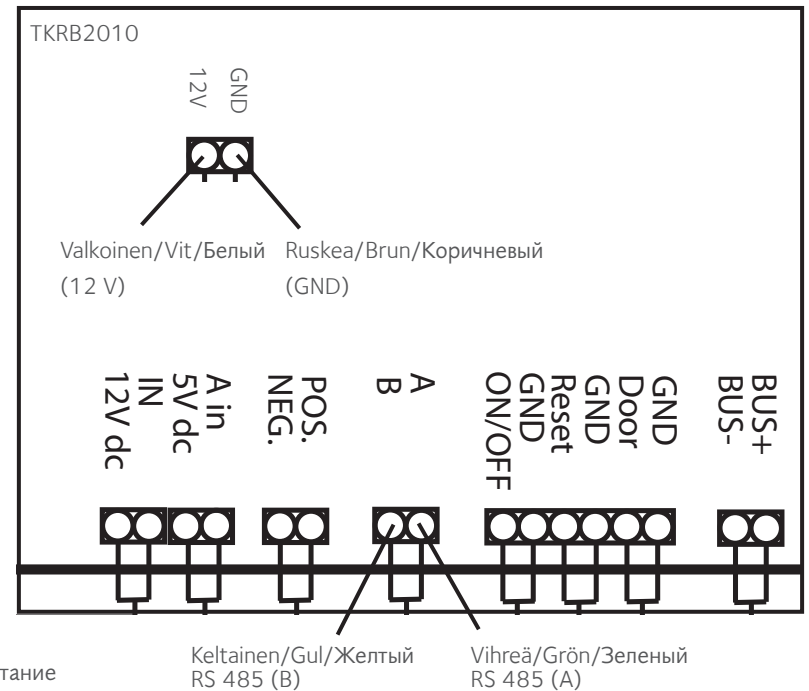

# Takuuehdot

Tulikivi Oyj (valmistaja) antaa valmistamilleen ja valmistuttamilleen tuotteille näiden ehtojen mukaisen takuun. Valmistaja takaa tuotteidensa laadun ja toiminnan takuuajana.

Takuu edellyttää, että ostaja noudattaa tuotteiden sijoituspaikkaa, asennusta, käyttöä ja huoltoa sekä kiuaskiven käyttöä koskevia valmistajan ohjeita.

Takuu koskee vain Suomessa myytyjä ja käyttöön otettavia tuotteita.

## 1. SÄHKÖKIUKAIDEN JA OHJAUSKESKUSTEN TAKUU

Takuu on voimassa 24 kuukautta tuotteen ostopäivästä tai tuotteen sijoituspaikkana olevan rakennuskohteen vastaanottopäivästä lukien riippuen siitä, kumpi on myöhäisempi. Yhteisösaunoissa takuu on voimassa 12 kuukautta. Yksityissaunoissa viikko-ohjelman käyttö on kielletty.

Sähkökiukaan takuu edellyttää, että

1. Huoneistokäytössä olevan kiukaan kivitila ladotaan takuuajana uudelleen vähintään kerran vuodessa ja rapautuneet kivet uusitaan.
2. Laitos- / ammattikäytössä olevan kiukaan kivet ladotaan takuuajana uudelleen vähintään kolme kertaa vuosittain. Lisäksi kiuaskivet on vaihdettava vähintään kerran vuodessa. Vaihdoista on tarvittaessa esitettävä selvitys.
3. Jos kiukaassa on höyrystin, on höyrystin aina käytön jälkeen tyhjennettävä. Veden pehmennyksestä ja kalkinpoistosta on huolehdittava ohjeiden mukaisesti. Edellä sanottu koskee kaikkia höyrystimä.
4. Jos kiuas integroidaan lauteisiin, on ehdottomasti käytettävä laudemallistoja joissa alalaude ja sen runko voidaan nostaa pois ilman työkaluja. Takuu ei kata lauteen purkua ja uudeleen asennusta.

Takuutositteena on tuotteen ostokuitti ja rakennuskohteen vastaanottopöytäkirja tai vastaava selvitys.

Keraamisten kiuaskivien käyttö on kielletty! Jos niitä on käytetty, takuu ei sido valmistajaa.

## 2. PUULÄMMITTEISTEN KIUKAIDEN, PATOJEN JA HORMIEN TAKUU

Takuu on voimassa 24 kuukautta tuotteen ostopäivästä lukien. Takuutositteena on myyjäliikkeen kuitti. Polttoaineena tulee käyttää puuta. Yhteisösaunoissa takuu on voimassa 12 kuukautta.

## 3. VARAOSATAKUU

Erikseen myydyin varaosan takuu on voimassa 12 kuukautta ostopäivästä lukien. Rikkoutuneen osan korvaava osa toimitetaan maksutta tuotteen myyjälle. Valmistaja ei vastaa rikkoutuneen osan irrottamisen ja uuden osan asentamisen aiheuttamista kuluista. Rikkoutunut osa on valmistajan pyynnöstä ja kustannuksella palautettava.

Takuutositteena on myyjäliikkeen kuitti ja valtuutetun asentajan antama todistus.

## 4. TAKUUVASTUUN RAJOITUKSET

Ostajan on hoidettava tuotetta huolellisesti. Ostajan on tuotteen vastaanottaessaan tarkastettava, ettei siinä ole kuljetus- tai varastointivaurioita. Havaituista vaurioista on heti ilmoitettava tuotteen myyjälle tai kuljetusliikkeelle.

Valmistaja ei ole vastuussa tuotteen virheistä, toiminnan häiriöistä tai puutteista, jotka aiheutuvat kuljetuksesta tai virheellisestä varastoinnista, valmistajan ohjeiden vastaisesta asennuksesta tai käytöstä, huollon laiminlyönnistä tai tuotteen sijoittamisesta sellaiseen tilaan, jossa olosuhteet eivät vastaa valmistajan suositusta.

Takuu ei kata luonnonkivelle ominaisia väri vaihteluita, lustoisuutta ja vähäisiä hiushalkeamia, jotka eivät vaikuta kiukaan turvallisuuteen tai toimintaan.

Takuu ei kata myöskään normaalista kulumisesta tai käyttövirheistä aiheutuneita vahinkoja. Takuu ei kata kermaaamisen kiukaan laastipinnoissa, kaakelisaumoissa tai sisäosissa esiintyviä

vähäisiä halkeamia, jotka eivät vaikuta kiukaan turvallisuuteen tai toimintaan. Edellä mainittuja haittoja saattaa syntyä, jos kiuasta lämmitetään liikaa. Kermansaven korkeapolttoisen uunikaakelin hyväksyttävät mittatoleranssit ovat  $+ - 4$  mm. Erot kaakeleiden mitoissa ja pienet värierot kaakeleiden lasiteissa ovat ominaisia korkeapolttoiselle keramiikalle. Kaakelit valikoidaan aina luonnonvalossa.

## 5. VIRHEESTÄ ILMOITTAMINEN

Ostajan on ilmoitettava tuotteen virheestä tai häiriöstä hetken ilmaannuttua ja viimeistään 14 päivän kuluessa. Ilmoitus voidaan tehdä valmistajalle, tuotteen myyjälle tai valmistajan valtuuttamalle asennusliikkeelle.

Takuuta koskevat vaatimukset on tehtävä viimeistään 14 päivän kuluessa kyseistä tuotetta koskevan takuuajan umpeutumisesta.

## 6. VALMISTAJAN TOIMENPITEET TAKUUN YHTEYDESSÄ

Aiheelliseksi todetun takuuilmoituksen perusteella valmistaja korjaa tai vaihtaa virheellisen tuotteen. Korjaus tai vaihto tapahtuu valmistajan kustannuksella. Valmistaja on oikeutettu käyttämään itselleen edullisinta vaihtoehtoa.

Vaihdetulle osalle annetaan kohdan 3. mukainen varaosatakuu. Korjatun tuotteen takuu säilyy muilta osin ennallaan.

Valmistaja ei korvaa tuotteen virheen tai häiriön ostajalle aiheuttamia kuluja, liiketoiminnan estymisen aiheuttamaa tappiota eikä muutakaan välitöntä tai välillistä vahinkoa.

EU:n kuluttajansuojadirektiivin ja Suomen kuluttajansuojalain mukaan kuluttajalla on oikeus vedota tavaraa ostohetkellä olleeseen virheeseen kohtuullisen ajan kuluessa ostohetkestä lukien (kuluttajansuojalaki 5L 16§).

## Ympäristön suojeluun liittyviä ohjeita

Tämän tuotteen käyttöön päätyttyä, tuotetta ei saa hävittää normaalin talusjätteen mukana, vaan se on toimitettava sähkö- ja elektroniikkalaitteiden kierrätykseen tarkoitettuun keräyspisteeseen. Tuote palautetaan ilman kiuaskiviä ja verhoukiviä.

Tuotteen kierrätyksessä on noudatettava sähkö- ja elektroniikkajätteen paikallisia lajittelumääräyksiä.

Tietoa paikkakuntasi kierrätyspaikoista saat kuntasi palvelupisteestä.

Tulikivi Oyj kuuluu Sähkö -ja elektroniikkalaitteiden tuottajayhteisöön ja maksaa kierrätysmaksun puolestasi, käytetty tuote voidaan palauttaa lähimpään SER -jätteen vastaanottopaikkaan ilmaiseksi. Lähimmän SER -jätteen vastaanottopaikan löydät osoitteesta: [www.kierratys.info](http://www.kierratys.info)

Palauttamalla käytetyn tuotteen kierrätyspisteeseen voit edistää sähkö- ja elektroniikkalaitteiden uusiokäyttöä ja asianmukaista jätteiden käsittelyä, joka vaikuttaa ympäristön ja ihmisten hyvinvointiin.

Käytettyjen laitteiden uudelleenkäytöllä, materiaalien hyödyntämisellä tai muulla uudelleenkäytöllä teet arvokkaan teon ympäristömme hyväksi.

### TUOTTEESSA, KÄYTTÖOHJEESSA TAI PAKKAUKSESSA ESIINTYVIEN MERKKIEN SELITYKSET



Roskakori, jonka päällä on rasti: tuotetta ei saa hävittää talusjätteen mukana, vaan se on kierrätettävä asianmukaisesti.



Tuotteen pakkauksesta on maksettu kierrätysmaksu asianmukaiselle kansalliselle järjestölle tuotteen valmistuksessa.

# Garantivillkor

Tulikivi Oyj (tillverkaren) beviljar de produkter som tillverkaren tillverkat en garanti enligt dessa villkor. Tillverkaren garanterar produkternas kvalitet och funktion under garantitiden.

Garantin förutsätter att köparen iakttar tillverkarens anvisningar gällande produkternas placering, montering, användning och service samt bastuugnsstenarnas egenskaper.

## 1. GARANTI FÖR ELEKTRISKA BASTUAGGREGAT OCH STYRCENTRALER

Garantin gäller i 24 månader från den dag då produkten köptes eller mottogs på produktens placeringsplats i byggobjektet beroende på vilken dag som infaller senare. I allmänna bastu är garantitiden 12 månader. I privata bastu är det förbjudet att använda veckoklocka.

Garantin för det elektriska bastuaggregatet förutsätter att

1. Stenarna i stenutrymmet i en bastuugn som används i en lägenhet ska radas om minst en gång om året och slitna stenar ska förnyas.
2. Stenarna i en bastuugn som används på anstalter/professionellt ska radas om minst tre gånger om året under garantitiden. Dessutom ska bastuugnsstenarna bytas minst en gång om året. En utredning om bytet ska företes vid behov.
3. Om bastuugnen är försedd med en förångare ska förångaren alltid tömmas efter användningen. Vattnet ska avhärdas och kalk avlägsnas enligt anvisningarna. Det som nämns ovan gäller alla förångare.
4. Om bastuugnen integreras i bastulaven ska man ovillkorligen använda lavmodeller där den nedre laven och dess stomme kan lyftas bort utan verktyg. Garantin täcker inte rivning och ny montering av laven.

Inköpskvittot för produkten, byggobjektets mottagningsprotokoll eller motsvarande redogörelse fungerar som garantiintyg.

Det är förbjudet att använda keramiska bastuugnsstenar! Om keramiska stenar använts förbinder garantin inte tillverkaren.

## 2. GARANTI FÖR VEDELDADE BASTUUGNAR, VARMVATTENBEREDARE OCH SKORSTENAR

Garantin gäller i 24 månader från inköpsdagen. Kvittot från den säljande butiken fungerar som garantiintyg. Bränslet ska vara ved. I allmänna bastu är garantitiden 12 månader.

## 3. GARANTI FÖR RESERVDELAR

Garantin för reservdelar gäller i 12 månader från inköpsdagen. Delen som ersätter en söndrig del levereras avgiftsfritt till säljaren av produkten. Tillverkaren ansvarar inte för kostnader för lösgörandet av den söndriga delen och monteringen av den nya delen. Den söndriga delen ska returneras på tillverkarens begäran och kostnad.

Garantiintyget är kvitto från den säljande butiken och intyg av den auktoriserade montören.

## 4. BEGRÄNSNINGAR AV GARANTIANSVAR

Köparen ska vårda produkten omsorgsfullt. När produkten tas emot ska köparen kontrollera att den inte har transport- eller lagringskadorna. Säljaren eller transportföretaget ska omedelbart underrättas om observerade skador på produkten.

Tillverkaren ansvarar inte för produktfel, funktionsstörningar eller brister som förorsakats av transporten eller felaktig lagring, montering eller användning som strider mot tillverkarens anvisningar, försummelse i servicen eller placering av produkten i ett sådant utrymme där förhållandena inte motsvarar tillverkarens rekommendationer.

Garantin omfattar inte färgvariationer, varv och små hårsprickor som är typiska för naturstenar och som inte inverkar på bastuaggregatets säkerhet eller funktion.

Garantin omfattar inte heller skador som orsakats av normalt slitage eller felaktig användning. Garantin omfattar inte sådana små sprickor i ett keramiskt bastuaggregats murade ytor, kakelfogar och inre delar som inte inverkar på bastuaggregatets säkerhet eller funktion. Ovan nämnda skador kan uppstå

om bastuaggregatet värms för mycket. De godtagbara måttoleranserna för Kermansavis högbrända ugnskakel är + - 4 mm. Skillnader i kakelmåtten och små färgskillnader i kakelglasyren är typiska för högbränd keramik. Kaklen väljs alltid i naturligt ljus.

## 5. FELANMÄLAN

Köparen ska anmäla fel eller störningar i produkten omedelbart efter att de upptäckts och senast inom 14 dagar. Anmälan kan göras till tillverkaren, säljaren av produkten eller ett monteringsföretag som tillverkaren auktoriserat.

Kraven gällande garantin ska framställas senast inom 14 dagar från utgången av garantitiden för ifrågavarande produkt.

## 6. TILLVERKARENS ÅTGÄRDER I ANSLUTNING TILL GARANTIN – FORTSÄTTNING AV GARANTIN

På basis av en motiverad garantianmälan reparerar eller byter tillverkaren en felaktig produkt. Reparationen eller bytet sker på tillverkarens bekostnad. Tillverkaren har rätt att använda det alternativ som är förmånligast för tillverkaren.

Garantin för reservdelar fastställs ovan i punkt 3. En utbytt del beviljas reservdelsgaranti enligt punkt 3. I övrigt fortsätter garantin för den reparerade produkten normalt.

Tillverkaren ersätter inte köparen för kostnader, affärsförluster eller andra direkta eller indirekta skador på grund av fel eller störningar i produkten.

Enligt EU:s konsumentsskyddsdirektiv och den finska konsumentsskyddslagen har konsumenten rätt att åberopa ett fel i varan vid inköpstidpunkten inom en rimlig tid från inköpstidpunkten (5 kap. 16 § i konsumentsskyddslagen).

## Instruktioner i anslutning till miljöskydd

När denna produkt kommit till slutet av sin livscykel får den inte slängas med normalt hushållsavfall utan föras till en insamlingsplats för återvinning av elektriska apparater och elektronik. Produkten returneras till en återvinningscentral utan bastuugnsstenar och dekorationsstenar.

I återvinningen av produkten ska lokala sorteringsbestämmelser för el- och elektronikavfall iakttas.

Information om återvinningsställen på din hemort får du på kommunens serviceställe.

Tulikivi Oyj hör till producentorganisationen för el- och elektronikapparater och har betalat återvinningsavgiften för dig. Produkten kan lämnas till närmaste SER-avfallshanteringsställe avgiftsfritt. Du hittar närmaste SER-avfallshanteringsställe på adressen: [www.kierratys.info](http://www.kierratys.info)

Genom att lämna en begagnad produkt till ett återvinningsställe kan du främja återvinningen och en ändamålsenlig hantering av el- och elektronikapparater som inverkar på miljön och människornas välbefinnande.

Att återanvända begagnade apparater, återvinna material eller återanvända dem på annat sätt är en värdefull miljögörning.

### FÖRKLARINGAR TILL MÄRKNINGAR AV PRODUKTER, BRUKSANVISNINGAR OCH FÖRPACKNINGAR



Soptunna med ett kryss: produkten får inte slängas bland hushållsavfall utan den ska återvinnas ändamålsenligt.



Återvinningsavgift för produktens förpackning har betalats till en nationell organisation i tillverkningslandet.

Säilytä tuotteen ostokuitti yhdessä tämän asennus- ja käyttöohjeen kanssa. Asennus- ja käyttöohje sisältää tärkeitä valmistustietoja.  
Monterings och bruksanvisningar innehåller viktiga information om produkten. Vänligen förvara kvittot tillsammans med monterings- och bruksanvisningar.  
Храните кассовый чек о покупке данного изделия вместе с этой инструкцией по установке и эксплуатации.  
Инструкция по установке и эксплуатации содержит важную технологическую информацию.



Sauna

Tulikivi Oyj, FI-83900 Juuka, Finland, Tel. +358 (0)403 063 100, [www.tulikivi.com](http://www.tulikivi.com)