

Technibel

Climatisation

**INSTRUCTION MANUAL
MODE D'EMPLOI
BEDIENUNGSANLEITUNGEN
ISTRUZIONI PER L'USO**

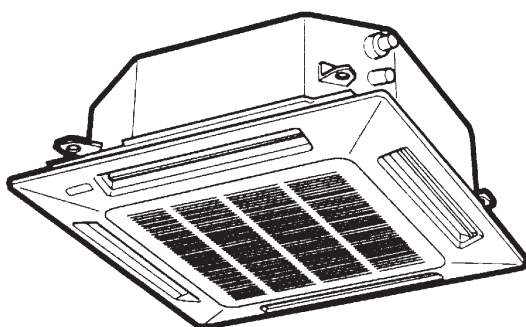

**CAF75R5IA-
CAF95R5IA-
CAF125R5IA-
CAF165R5IA-
CAF185R5IA-
CAF255R5IA-
CAF365R5IA-
CAF485R5IA-**

**CAFP125R5IA-
CAFP165R5IA-
CAFP185R5IA-
CAFP255R5IA-
CAFP365R5IA-
CAFP485R5IA-**

EG

F

D

I

**Split system air conditioner
Climatiseurs split system
Split-System-Klimagerät
Condizionatore d'aria split system**

Contents

	Page
Product Information.....	2
Alert Symbols.....	2
Installation Location	3
Electrical Requirements	3
Safety Instructions.....	3
Names of Parts	4
Wireless Remote Control Unit (Optional parts).....	5
Parts Name and Functions	5
Receiver	8
Operation	9
Using the Wireless Remote Control Unit	11
Address Settings.....	13
Emergency Operation	15
Troubleshooting.....	16
Wired Remote Control Unit (Optional parts)	17
Parts Name and Functions	17
Display	20
Operation	21
Adjusting the Airflow Direction	23
Adjusting the Airflow Direction for Multiple Indoor Units Using a Single Remote Control Unit.....	24
Special Remarks.....	25
Setting the Timer.....	26
Care and Cleaning	28
Troubleshooting.....	29
Tips for Energy Saving.....	29

Product Information

If you have problems or questions concerning your Air Conditioner, you will need the following information. Model and serial numbers are on the nameplate on the bottom of the cabinet.

Model No. _____ Serial No. _____

Date of purchase _____

Dealer's address _____

Phone number _____

DECLARATION OF CONFORMITY

This product is marked « **CE** » as it satisfies EEC Directive No. 89/336/EEC, 73/23/EEC and 93/68/EEC, and conforms with following standards.

This declaration will become void in case of misuse and/or from non observance though partial of Manufacturer's installation and/or operating instructions.

Note: This air conditioner uses the new refrigerant R410A.

This product is intended for professional use.

Permission from the power supplier is required when installing an outdoor unit that is connected to a 16 A distribution network.

Alert Symbols

The following symbols used in this manual, alert you to potentially dangerous conditions to users, service personnel or the appliance:



WARNING

This symbol refers to a hazard or unsafe practice which can result in severe personal injury or death.



CAUTION

This symbol refers to a hazard or unsafe practice which can result in personal injury or product or property damage.

Installation Location

- We recommend that this air conditioner be installed properly by qualified installation technicians in accordance with the Installation Instructions provided with the unit.
- Before installation, check that the voltage of the electric supply in your home or office is the same as the voltage shown on the nameplate.



WARNING

- Do not install this air conditioner where there are fumes or flammable gases, or in an extremely humid space such as a greenhouse.
- Do not install the air conditioner where excessively high heat-generating objects are placed.

Avoid: To protect the air conditioner from heavy corrosion, avoid installing the outdoor unit where salty sea water can splash directly onto it or in sulphurous air near a spa.

Electrical Requirements

1. All wiring must conform to the local electrical codes. Consult your dealer or a qualified electrician for details.
2. Each unit must be properly grounded with a ground (or earth) wire or through the supply wiring.
3. Wiring must be done by a qualified electrician.



CAUTION

To warm up the system, the power mains must be turned on at least five (5) hours before operation. Leave the power mains ON unless you will not be using this appliance for an extended period.

Power mains

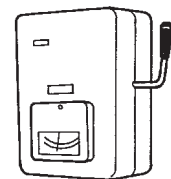

ON

Safety Instructions

- Read this Instruction Manual carefully before using this air conditioner. If you still have any difficulties or problems, consult your dealer for help.
- This air conditioner is designed to give you comfortable room conditions. Use this only for its intended purpose as described in this Instruction Manual.



WARNING

- Never touch the unit with wet hands.
- Never use or store gasoline or other flammable vapor or liquid near the air conditioner — it is very dangerous.
- This air conditioner has no ventilator for intaking fresh air from outdoors. You must open doors or windows frequently when you use gas or oil heating appliances in the same room, which consume a lot of oxygen from the air. Otherwise there is a risk of suffocation in an extreme case.



CAUTION

- Do not turn the air conditioner on and off from the power mains switch. Use the ON/OFF operation button.
- Do not stick anything into the air outlet of the outdoor unit. This is dangerous because the fan is rotating at high speed.
- Do not let children play with the air conditioner.
- Do not cool or heat the room too much if babies or invalids are present.

Names of Parts

REMOTE CONTROL UNITS

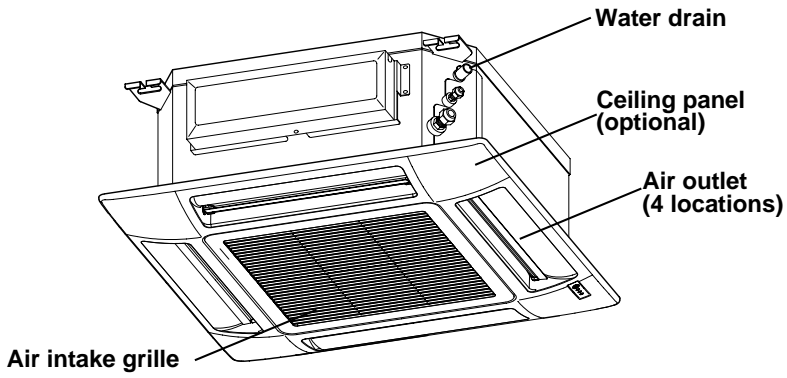

Wired type

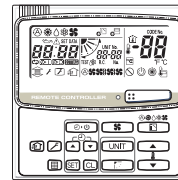

Wireless type

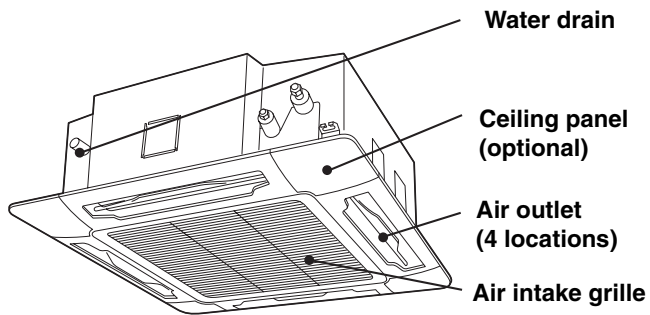





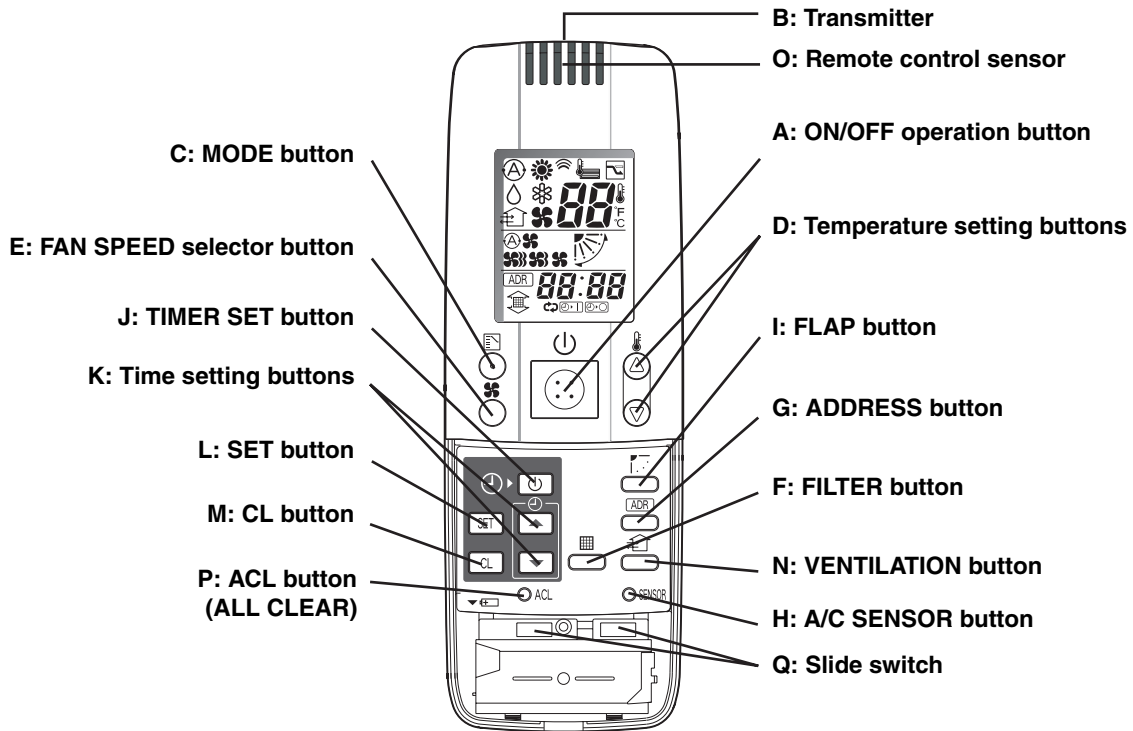







Wireless Remote Control Unit (Optional parts)



Parts Name and Functions















NOTE The illustration above pictures the wireless remote control unit after the cover has been lowered and removed.

A: ON/OFF operation button	This button is for turning the air conditioner on and off.
B: Transmitter	When you press the buttons on the wireless remote control unit, the  mark appears in the display to transmit the setting changes to the receiver in the air conditioner.
C: MODE button	Use this button to select one of the following five operating modes. (AUTO)  : Used to automatically set cooling or heating operation. Only for single heat pump type (temperature range: 17 to 27° C) (HEAT)  : Used for normal heating operation. Only for heat pump type (temperature range: 16 to 26° C) (DRY)  : Used for dehumidifying without changing the room temperature. (temperature range: 18 to 30° C) (COOL)  : Used for normal cooling operation. (temperature range: 18 to 30° C) (FAN)  : Used to run the fan only, without heating or cooling operation.
D: Temperature setting buttons	 : Press this button to increase the temperature setting.  : Press this button to decrease the temperature setting.
E: FAN SPEED selector button	(AUTO)  : The air conditioner automatically decides the fan speeds. (HI.)  : High fan speed (MED.)  : Medium fan speed (LO.)  : Low fan speed

Parts Name and Functions (continued)

<p>F: FILTER button</p>	<p>If a separately installed signal receiver is being employed, this button is used to turn off its filter lamp. When the filter lamp has lighted, first clean the filter, and then press the FILTER button to turn off the filter lamp.</p> <p>When a wired remote control unit and wireless remote control unit are both used, the filter sign on the wired remote control unit will be appeared. When this happens, first clean the filter, and then press the FILTER button on one of the remote control units to turn off the filter sign.</p>												
<p>G: ADDRESS button</p>	<p>When a multiple number of indoor units that can be operated by the wireless remote control unit have been installed in the same room with a multi-unit or single-unit installation, this button enables addresses to be set in order to prevent the sending of signals to the wrong indoor unit. Each of up to six indoor units can be controlled separately using its own wireless remote control unit by matching the number of the address switch on the operation area of the indoor unit and the number used for the address of its remote control unit. (The indoor units cannot be controlled separately when they are used in a flexible combination format, simultaneous operation of multi units format or any other such format since they will all operate at the same time.)</p> <p style="text-align: right;">NOTE</p> <p>When the batteries are replaced, the address setting returns to "ALL", and so please make the setting again.</p>												
<p>H: A/C SENSOR button</p>	<p>When you press this button (use a small-tipped object such as a ballpoint pen), the  indication will disappear at the display. And the room temperature is detected by the sensor which is built in the indoor unit and the air conditioner is controlled accordingly.</p> <p style="text-align: right;">NOTE</p> <p>If the remote control is located near a heat source, such as a space heater or in direct sunlight, press the A/C SENSOR button to switch to the sensor on the indoor unit.</p>												
<p>I: FLAP button</p>	<p>1. Use this button to set the airflow direction to a specific angle. The airflow direction is displayed on the remote control unit.</p> <table border="0" style="margin-left: 40px;"> <thead> <tr> <th style="text-align: left;"><u>Operation mode</u></th> <th style="text-align: left;"><u>Number of airflow direction settings</u></th> </tr> </thead> <tbody> <tr> <td>❄ (COOL) or ♀ (DRY)</td> <td style="text-align: center;">3</td> </tr> <tr> <td>☀ (HEAT) or 🌀 (FAN)</td> <td style="text-align: center;">5</td> </tr> <tr> <td>Ⓐ (AUTO)</td> <td></td> </tr> <tr> <td style="padding-left: 20px;">Cooling mode:</td> <td style="text-align: center;">3</td> </tr> <tr> <td style="padding-left: 20px;">Heating mode:</td> <td style="text-align: center;">5</td> </tr> </tbody> </table> <p style="margin-left: 40px;">CAUTION</p> <ul style="list-style-type: none"> • In the cool mode and dry mode, if the flaps are set in a downward position, condensation may form and drip around the vent. • Do not move the flap with your hands. <p style="text-align: right;">(SWEEP)</p> <p>2. Use this button to make the airflow direction sweep up and down automatically. Press this button several times until the  symbol appears on the display.</p> <p>To stop the swing operation Press the FLAP button again during the flap swing operation to stop the flap at the desired position. Then, the airflow can be set from the top position by pressing the FLAP button again.</p>	<u>Operation mode</u>	<u>Number of airflow direction settings</u>	❄ (COOL) or ♀ (DRY)	3	☀ (HEAT) or 🌀 (FAN)	5	Ⓐ (AUTO)		Cooling mode:	3	Heating mode:	5
<u>Operation mode</u>	<u>Number of airflow direction settings</u>												
❄ (COOL) or ♀ (DRY)	3												
☀ (HEAT) or 🌀 (FAN)	5												
Ⓐ (AUTO)													
Cooling mode:	3												
Heating mode:	5												

Parts Name and Functions (continued)

	<p>Indicator when swing operation is stopped</p> <table border="1"> <thead> <tr> <th>Fan and heating</th> <th>Cooling and drying</th> </tr> </thead> <tbody> <tr> <td></td> <td></td> </tr> </tbody> </table> <p>During cooling and drying, the flap does not stop at the downward position. Even if the flap is stopped at the downward position during the swing operation, it does not stop until it moves to the third position from the top.</p>	Fan and heating	Cooling and drying		
Fan and heating	Cooling and drying				
					
<p>J: TIMER SET button (OFF Timer) (OFF Cycle Timer) (ON Timer)</p>	<p>Use this button while the unit is operating to switch between timer settings.</p> <p> : The air conditioner stops after a preset time elapses.</p> <p> : The air conditioner always stops after a preset time elapses.</p> <p> : The air conditioner starts after a preset time elapses.</p>				
<p>K: Time setting buttons</p>	<p> : Press this button to increase the time.</p> <p> : Press this button to decrease the time.</p>				
<p>L: SET button</p>	<p>Use this button to set the timer.</p>				
<p>M: CL button</p>	<p>Use this button to clear the timer setting.</p>				
<p>N: VENTILATION button</p>	<p>This is used when a ventilation fan (available commercially) is connected. Pressing the VENTILATION button turns the fan on and off. The ventilation fan also turns on and off when the air conditioner unit is turned on and off. (The display of the remote control unit shows “ <h3>NOTE</h3> </p>				

- The wireless remote control unit sends the temperature signal to the air conditioner regularly at five-minute intervals. If the signal from the wireless remote control unit stops for more than ten minutes due to the loss of the wireless remote control unit or other trouble, the air conditioner will switch to the temperature sensor which is built into the indoor unit and control the room temperature. In these cases, the temperature around the wireless remote control unit may differ from the temperature detected at the air conditioner's position.
- When low fan speed is selected and the air conditioner is in cooling operation at a low outdoor temperature of less than 10°C, the air conditioner may automatically switch to medium fan speed to prevent freezing.

Receiver

The signal receiver, with the exception of the separately installed signal receiver, is mounted on the unit.

Separately installed signal receiver

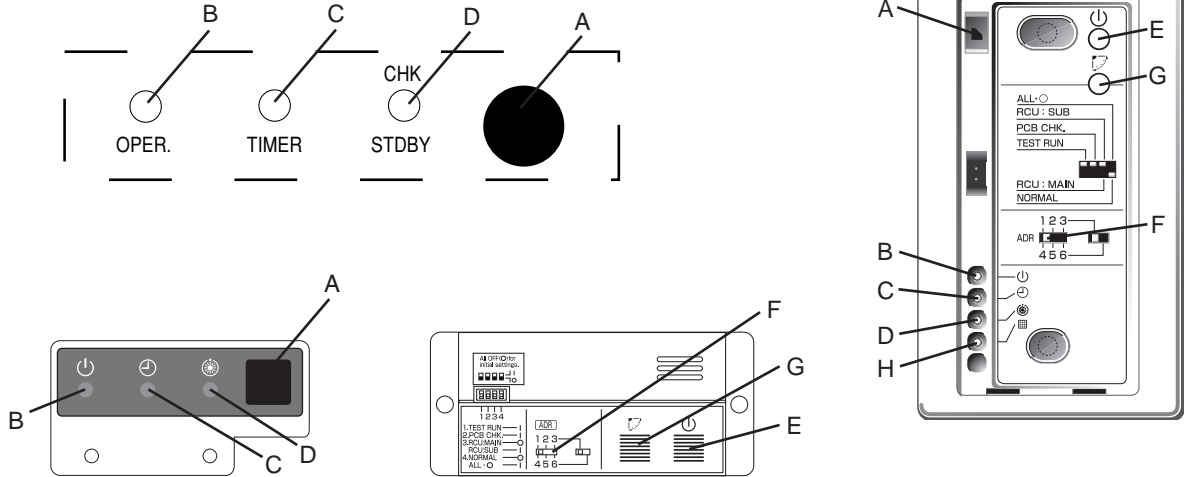

A: Receiver	This section picks up infrared signals from the wireless remote control unit (transmitter).
Indication lamps	One of these lamps will blink when trouble has occurred. When an indicator lamp starts to blink, refer to "Troubleshooting" on page 16.
B: Operation lamp	This lamp lights when the appliance is turned on.
C: Timer lamp	This lamp lights when the system is being controlled by the timer.
D: Standby lamp	<ul style="list-style-type: none"> This lamp lights at the following times during heating operations: When operation has started, when the thermostat has been activated, during a defrosting operation The lamp blinks when trouble has occurred.
E: Emergency operation button	This is used when operation cannot be performed due to trouble with or loss of the wireless remote control unit.
F: ADDRESS switch	This switch is used in order to prevent the sending of signals to the wrong indoor unit when a multiple number of indoor units that can be operated by the wireless remote control units have been installed in the same room.
G: SWING button	When this button is pressed, the airflow sweeps up and down automatically.
H: FILTER lamp	This lamp lights to indicate that it is time to clean the filter.

- If two beeps are heard, the operation lamp among the indication lamps has lighted and the timer lamp and standby lamp blink alternately in cases where heat pump models are used, this indicates a cooling/heating mode mismatch and, as such, operation in the desired mode cannot be performed. (The same beeps will be heard and the same operation lamps will light when auto cooling/heating has been selected on a model which does not have the auto cooling/heating function.)
- When local operation has been set to disable because the centralized control mode is established, for instance, pressing the ON/OFF operation button, MODE button or temperature setting buttons results in the sounding of five beeps, and the attempted change in the operation will not be accepted.

Operation

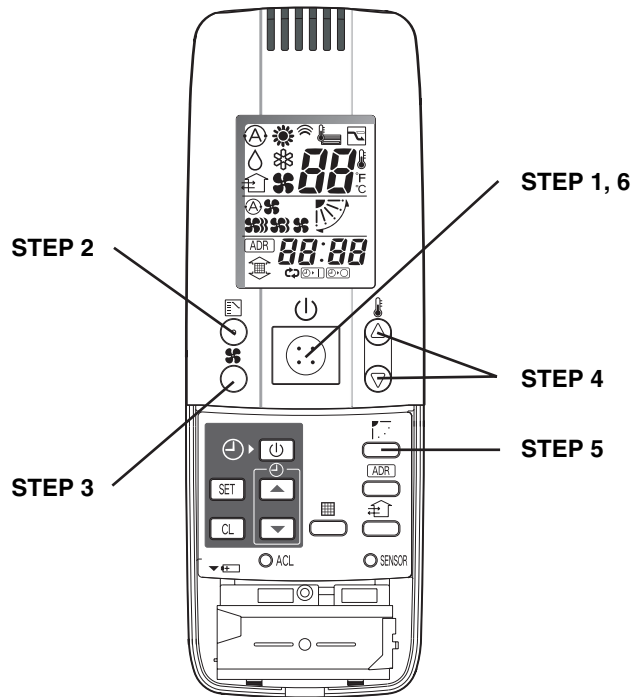

NOTE

- To warm up the system, the power mains must be turned on at least five (5) hours before operation.

- STEP 1 To start the air conditioner**
Press the operation button (ON/OFF button).
- STEP 2 Setting the mode**
Press the MODE button to select the mode of your choice.
[(A) (AUTO), (☀) (HEAT), (△) (DRY), (❄) (COOL) or (🌀) (FAN)]
- STEP 3 Setting the fan speed**
Press the FAN SPEED selector button to select the fan speed of your choice.
[(A) (AUTO), (🌀) (HI.), (🌀) (MED.) or (🌀) (LO.)]
- If AUTO is selected, the fan speed switches automatically.
- STEP 4 Setting the temperature**
Use the ▼ or ▲ button as appropriate to change the temperature setting as desired.
(▼ reduces the temperature, and ▲ increases the temperature.)
* The temperature cannot be set during FAN mode operation.
- STEP 5 Setting the airflow direction**
When more than one indoor unit is connected, the UNIT button is used first to select a unit. Then use the FLAP button to set the airflow direction to a specific angle or to sweep.
- STEP 6 To stop the air conditioner**
Press the operation button (ON/OFF button) again.



Operation (continued)

Automatic heating and cooling The air conditioner automatically performs heating and cooling operation based on the difference between the temperature setting and room temperature. All indoor units in the same refrigerant system can be operated with a single group control.

Simultaneous operation of multiple units (Group control) Group control is suitable for air conditioning of a large room using multiple air conditioning units.

- One remote control unit can control up to eight indoor units.
- All indoor units have the same settings except for the airflow direction.
- The temperature sensors at the indoor unit side are used.

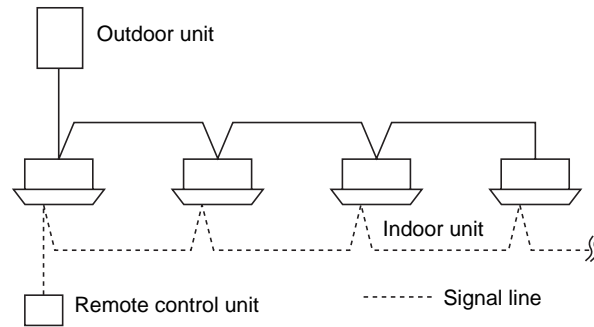

Using the Wireless Remote Control Unit

- Slide switch** This is used to set the operation mode of the indoor units and to set the flaps.
- Depending on the indoor unit used, the operation display and airflow direction display settings will differ as shown below.
 - Use a pointed implement to change the switch position.
 - When the switch position has been changed, press the ACL button.
 - * For details on the flap functions, refer to the operating instructions of the indoor unit used.

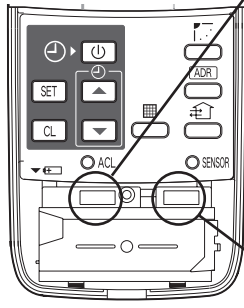

With the battery cover removed

	Model which supports different flap settings	Swing-only model	No-flap model
Slide switch position			
Flap display on wireless remote control unit			

	Heat pump (with auto cooling/heating function)	Heat pump (without auto cooling/heating function)	Cooling only
Operation mode display on wireless remote control unit			
Slide switch position			

- Before use, check that the slide switch has been set to the position shown in the figure above. For details on how to set the slide switch, consult your dealer.

How to install batteries

1. Slide the cover in the direction indicated by the arrow and remove it.
2. Install two AAA alkaline batteries. Make sure the batteries point in the direction marked in the battery compartment.
3. Use a pointed implement to press the ACL button.

- The batteries last about a year, depending on how much you use the wireless remote control unit. Replace the batteries when the wireless remote control unit's display fails to light, or when the remote control cannot be used to change the air conditioner's settings.
- When the batteries are to be replaced, make sure that both batteries are new and that the same kind of battery is used.
- Remove the batteries if the wireless remote control unit is not going to be used for a prolonged period.
- Dispose of the used batteries at the designated location.

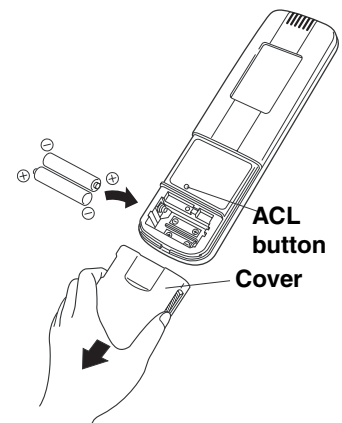

Using the Wireless Remote Control Unit (continued)

How to use the wireless remote control unit

- Point the wireless remote control unit's transmitter at the signal receiver. If the signal is received properly, a beep is heard. (Two beeps are heard only when operation starts up.)
- Signals can be received over a distance of approximately 8 meters. This distance is approximate: it may be slightly more or less depending on how much charge remains in the batteries and on other factors.
- Ensure that the signals will not be blocked by any objects positioned between the transmitter and signal receiver.
- Avoid placing the wireless remote control unit where it will be exposed to direct sunlight or in the direct path of the air blown out from the air conditioner, near a heating appliance, etc.
- Do not drop, throw or wash the wireless remote control unit.
- Signal reception may not be accepted in rooms with fluorescent lights that use the electronic instantaneous lighting system (rapid start system) or inverter system. For further details, contact your dealer.

When mounting the wireless remote control unit on a wall for use

- Before mounting the wireless remote control unit on the wall, place the unit at the mounting position, press the ON/OFF operation button and check that the signals are received properly.
- To remove the wireless remote control unit, disengage it by pulling it toward you.

Secure the installation fitting of the wireless remote control unit using the screws.

1 Place here.

Procedure for installing the wireless remote control unit

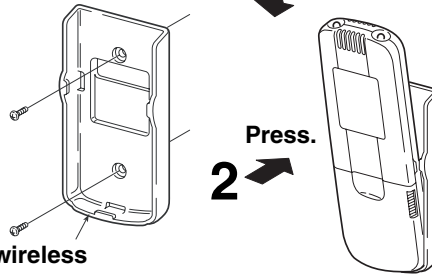

Installation fitting of wireless remote control unit

Operating tips

- **Do not operate the wireless remote control unit too far away from the signal receiver.**
Doing so may cause operational errors.
Make absolutely sure that the wireless remote control unit and signal receiver are both in the same room.
- **When operating the wireless remote control unit, point it directly at the signal receiver.**
A beep is heard when a signal is received properly.
- **Avoid places where the wireless remote control unit will be obscured by curtains, etc.**
Remove it before operation.

Address Settings

When a multiple number of indoor units that can be operated by the wireless remote control unit have been installed in the same room with a multi-unit or single-unit installation, this button enables addresses to be set in order to prevent the sending of signals to the wrong indoor unit. Each of up to six indoor units can be controlled separately using its own wireless remote control unit by matching the number of the address switch on the operation area of the indoor unit and the number used for the address of its wireless remote control unit. (The indoor units cannot be controlled separately when they are used in a flexible combination format, simultaneous operation of multi units format or any other such format since they will all operate at the same time.)

The signal receiver has an address switch for signal reception, and the wireless remote control unit has an address switch for signal transmission.

How to check the addresses

When the ADDRESS button on the wireless remote control unit is pressed, the current address appears on the wireless remote control unit's display. The buzzer sounds if the address displayed matches the signal receiver's address. (The buzzer always sounds if "ALL" appears as the address display.)

If "ALL" appears as the address display, operations can be performed irrespective of the signal receiver's address. Point the wireless remote control unit at the signal receiver of the unit to be operated, and send the signal.

How to set the matching address





Wireless remote control unit's address setting

1. When the ADDRESS button is held down for 4 or more seconds, "  " lights on the wireless remote control unit's display, and the current address blinks.
2. Each time the ADDRESS button is now pressed, the address changes by one setting in the following sequence: ALL → 1 → 2 → 3 ... → 6 → ALL. Select the setting which matches the setting of the address switch in the operation area of the indoor unit to be operated.
3. When the SET button is now pressed, the address stops blinking and lights instead, and it remains on the display for 5 seconds. The buzzer sounds if the setting matches the setting of the address switch in the operation area of the indoor unit.

NOTE

When the batteries are replaced, the address setting returns to "ALL".

Address Settings (continued)

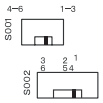
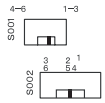
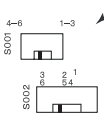
<p>Wireless remote control unit address displays</p>				<p style="text-align: center;">.....</p>	
<p>Position of address switch on signal receiver (inside indoor unit)</p>	<p>* The address switch in the operation area may be set to any position.</p>			<p style="text-align: center;">.....</p>	<p>For positions 1, 2 and 3, set the knob to the left; conversely, for 4, 5 and 6, set the knob to the right.</p> 

Emergency Operation

In any of the following events, use the Emergency operation button to operate the air conditioner on a makeshift basis.

- When there is no charge remaining in the wireless remote control unit's batteries
- When the wireless remote control unit has failed
- When the wireless remote control unit has been lost or misplaced

Initiate operation using the Emergency operation button in the operation area (inside the indoor unit).

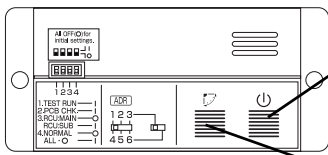

1. Press the Emergency operation button.
The air conditioner initiates a cooling operation when its operation is started up at a room temperature of 24°C or above. Conversely, it initiates a heating operation when its operation is started up at a room temperature below 24°C.

2. When the SWING button is pressed, the air direction is automatically switched from upward to downward or vice versa.

Shutdown

Press the Emergency operation button once more.

Initiate operation using the Emergency operation button in the signal receiver.

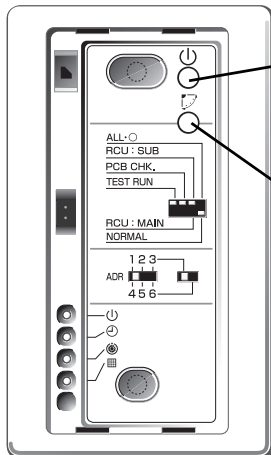

1. Press the Emergency operation button.
The air conditioner initiates a cooling operation when its operation is started up at a room temperature of 24°C or above. Conversely, it initiates a heating operation when its operation is started up at a room temperature below 24°C.

2. When the SWING button is pressed, the air direction is automatically switched from upward to downward or vice versa.













Shutdown

Press the Emergency operation button once more.

Troubleshooting

Check out the following points before requesting service.

Trouble		Possible Cause	Remedy
Check again.	The air conditioner does not run even when the ON/OFF operation switch has been set to ON.	Is the air conditioner in the shutdown mode or was the switch operated after a power failure?	Press the wireless remote control unit's ON/OFF operation button again.
		How about the local power switch?	If it was off, set it now to on.
		Have any of the fuses blown?	If a fuse has blown, contact your dealer.
		Is the ON timer operation mode established?	Clear the timer operation.
		If the signal receiver's NORMAL/ALL OFF switch set to "ALL OFF"?	If it is, set it to the "NORMAL" position and cancel the operation.
		Have the wireless remote control unit's batteries run down?	If they have, replace them with new ones.
		Do the indication lamps show a cooling/heating mismatch or is the auto cooling/heating function not available?	Change the operation mode.
Auto cooling/heating or heating appears on the display even though the air conditioner is a cooling-only model.		Change the setting of the wireless remote control unit's slide switch. (See page 11)	

Trouble		Possible Cause
Contact your dealer.	(An indicator lamp is blinking.) Operation Timer Preparing for operation  ● ●	<ul style="list-style-type: none"> Some kind of trouble has occurred in communication between the signal receiver and indoor unit. Alternatively, the wrong address has been set when a wired remote control unit is used.
	Operation Timer Preparing for operation ● ● 	<ul style="list-style-type: none"> Some kind of trouble has occurred in communication between the indoor unit and outdoor unit.
	Operation Timer Preparing for operation ●  	<ul style="list-style-type: none"> The indoor unit's protection device has been activated. Alternatively, the auto flap connector of the ceiling panel has been disconnected.
	Operation Timer Preparing for operation  ● 	<ul style="list-style-type: none"> The outdoor unit's protection device has been activated.
	Operation Timer Preparing for operation   ●	<ul style="list-style-type: none"> Something is wrong with the temperature sensor.
	Operation Timer Preparing for operation ●  ●	<ul style="list-style-type: none"> The outdoor unit's compressor has been protected.
	Operation Timer Preparing for operation   	<ul style="list-style-type: none"> A trial run is underway. Set the trial run switch to OFF.

If the trouble persists even after performing the checks recommended above, shut down the air conditioner's operation, set the local power switch to OFF, and contact your dealer with the model number and trouble symptoms. You must NOT attempt to make repairs yourself due to the dangers involved. If one or more of the indication lamps is blinking, give this information to the dealer as well.

Wired Remote Control Unit (Optional parts)





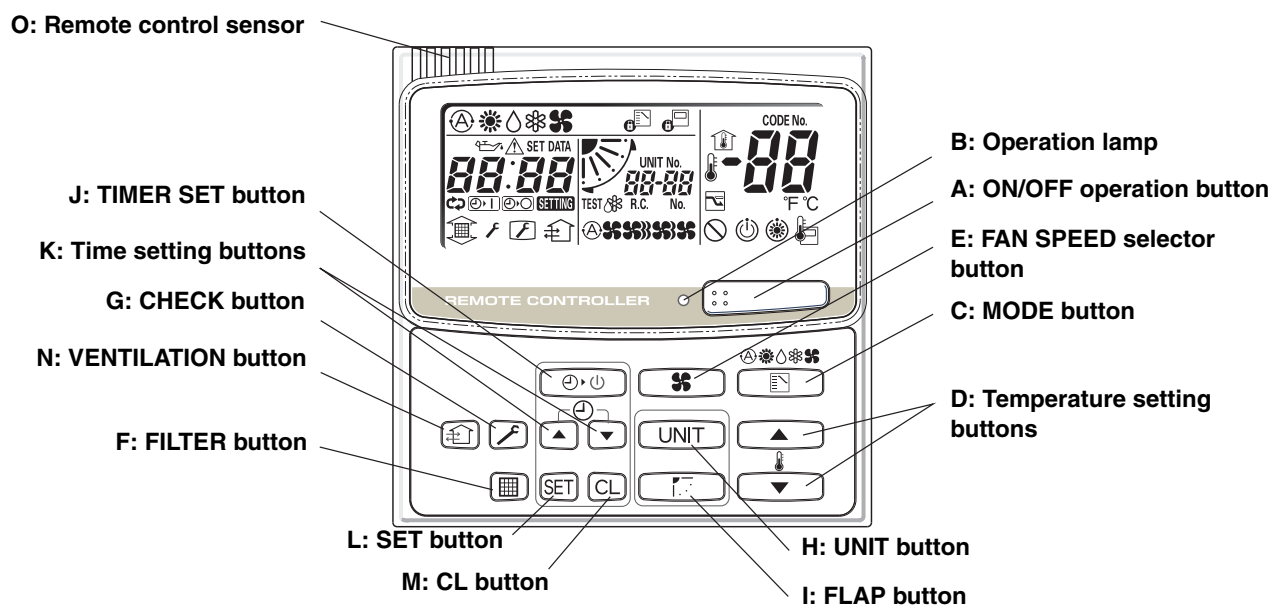

Parts Name and Functions

- This remote control unit can be used to operate up to eight indoor units. Once the operation settings are made, the units can be operated by simply pressing the ON/OFF operation button.



A: ON/OFF operation button	This button is for turning the air conditioner on and off.
B: Operation lamp	This lamp lights when the air conditioner is turned on. This lamp blinks when an error occurs or a protective device is activated.
C: MODE button	Use this button to select one of the following five operating modes.
(AUTO)	Ⓐ : Used to automatically set cooling or heating operation. Only for single heat pump type (temperature range: 17 to 27°C)
(HEAT)	☀ : Used for normal heating operation. Only for heat pump type (temperature range: 16 to 30°C)
(DRY)	💧 : Used for dehumidifying without changing the room temperature. (temperature range: 18 to 30°C)
(COOL)	❄ : Used for normal cooling operation. (temperature range: 18 to 30°C)
(FAN)	🌀 : Used to run the fan only, without heating or cooling operation.
D: Temperature setting buttons	⬆ : Press this button to increase the temperature setting. ⬇ : Press this button to decrease the temperature setting.
E: FAN SPEED selector button	Ⓐ🌀 : The air conditioner automatically decides the fan speeds.
(HI.)	🌀🌀 : High fan speed
(MED.)	🌀 : Medium fan speed
(LO.)	🌀 : Low fan speed

Parts Name and Functions (continued)

J: TIMER SET button (OFF Timer) (OFF Cycle Timer) (ON Timer)	Use this button while the unit is operating to switch between timer settings.  : The air conditioner stops after a preset time elapses.  : The air conditioner always stops after a preset time elapses.  : The air conditioner starts after a preset time elapses.	
K: Time setting buttons	 : Press this button to increase the time.  : Press this button to decrease the time.	
L: SET button	Use this button to set the timer.	
M: CL button	Use this button to clear the timer setting.	
N: VENTILATION button	This is used when a ventilation fan (available commercially) is connected. Pressing the VENTILATION button turns the fan on and off. The ventilation fan also turns on and off when the air conditioner unit is turned on and off. (The display of the remote control unit shows “  O: Remote control sensor	Normally, the temperature sensor of the indoor unit is used to detect the temperature. However, it is also possible to detect the temperature around the remote control unit. For details, contact the dealer where you made the purchase. (Do not set when using group control.)

NOTE

- 1) When two remote control units are being used in one group control* system,
 - a) the most recent button that is pressed on any remote control unit is effective.
 - b) either a main-remote control unit or a sub-remote control can set the timer.
 - * Group control means that maximum up to 8 indoor units can be concurrently controlled with a remote control unit.
- 2) If a power failure occurs in timer mode, the time counted up to that point will be stored in memory.
 After power is restored, the timer starts again counting up to the set time.

Operation

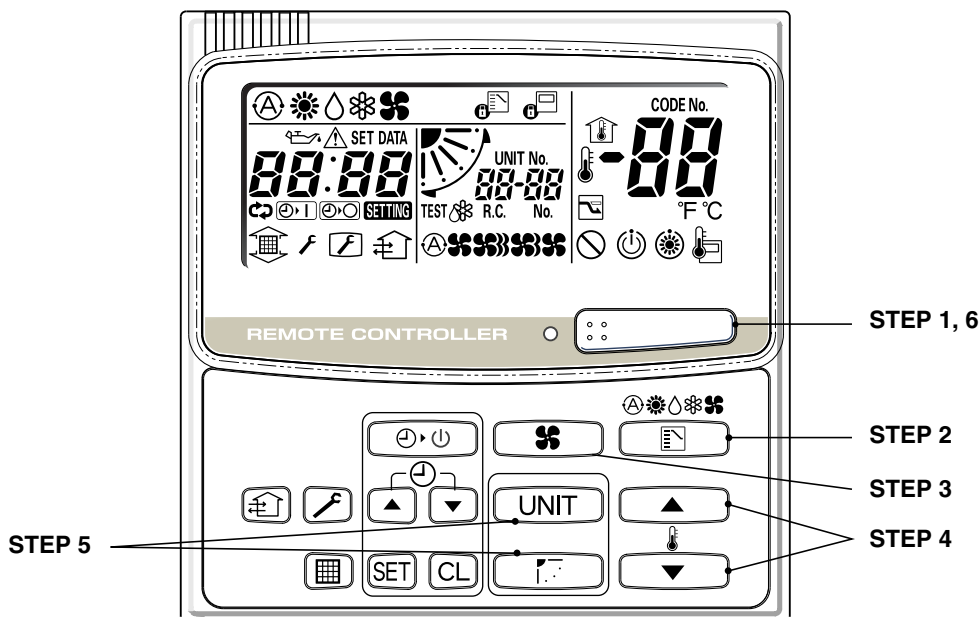

NOTE

- To warm up the system, the power mains must be turned on at least five (5) hours before operation.

- STEP 1 To start the air conditioner**
Press the operation button (ON/OFF button).
- STEP 2 Setting the mode**
Press the MODE button to select the mode of your choice.
[(A) (AUTO), (☀) (HEAT), (☁) (DRY), (❄) (COOL) or (🌀) (FAN)]
- STEP 3 Setting the fan speed**
Press the FAN SPEED selector button to select the fan speed of your choice.
[(A) (AUTO), (HI.), (MED.) or (LO.)]
- If AUTO is selected, the fan speed switches automatically.
- STEP 4 Setting the temperature**
Use the ▼ or ▲ button as appropriate to change the temperature setting as desired.
(▼ reduces the temperature, and ▲ increases the temperature.)
* The temperature cannot be set during FAN mode operation.
- STEP 5 Setting the airflow direction**
When more than one indoor unit is connected, the UNIT button is used first to select a unit. Then use the FLAP button to set the airflow direction to a specific angle or to sweep.
- STEP 6 To stop the air conditioner**
Press the operation button (ON/OFF button) again.

EG

Operation (continued)

Automatic heating and cooling The air conditioner automatically performs heating and cooling operation based on the difference between the temperature setting and room temperature. All indoor units in the same refrigerant system can be operated with a single group control.

Simultaneous operation of multiple units (Group control) Group control is suitable for air conditioning of a large room using multiple air conditioning units.

- One remote control unit can control up to eight indoor units.
- All indoor units have the same settings except for the airflow direction.
- The temperature sensors at the indoor unit side are used.

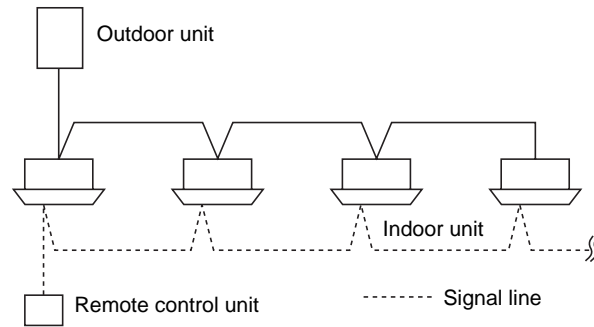



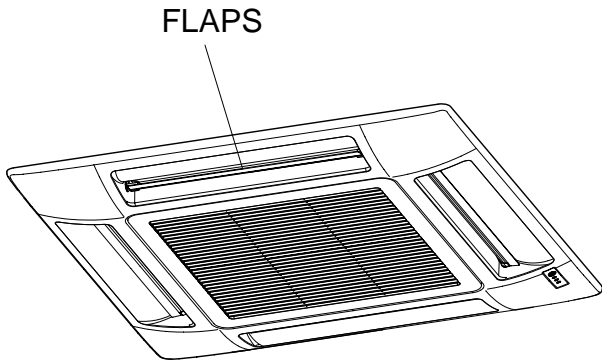

Adjusting the Airflow Direction

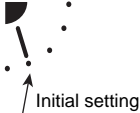

- Never use your hands to move the flap (vertical airflow flap) that is controlled using the remote control unit.
- When the air conditioner is turned off, the flap (vertical airflow flap) automatically moves to the downward position.
- The flap (vertical airflow flap) moves to the upward position when performing the standby operation for heating. The swing operation is made after the standby operation for heating is released, but swing is indicated on the remote control unit even during the standby operation for heating.

Setting the airflow direction The airflow direction changes each time the  FLAP button is pressed during operation.

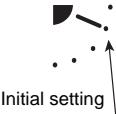

To activate the swing operation Press the FLAP button to set the flap (vertical airflow flap) to the downward position, and then press the FLAP button again. This displays , and the airflow automatically swings up and down.

Heating	Cooling and drying	Fan operation	All operations
Set the flap (vertical airflow flap) to the downward position. If the flap is set to the upward position, the warm air may not reach the floor. 	The flap (vertical airflow flap) can be set to one of three positions. 		

EG

To stop the swing operation Press the FLAP button again during the flap swing operation to stop the flap at the desired position. Then, the airflow can be set from the top position by pressing the FLAP button again.

Indicator when swing operation is stopped

Fan and heating	Cooling and drying
	

During cooling or drying operation, the flap will not stop at the downward position. Even if the flap is stopped at the downward position during the swing operation, it will not stop until it moves to the third position from the top.

Adjusting the Airflow Direction for Multiple Indoor Units Using a Single Remote Control Unit

- If multiple indoor units are connected to a remote control unit, the airflow direction can be set for each indoor unit by selecting the indoor units (see the operation below).

Auto Flap () button

- To set the airflow for individual units, press the UNIT button. Display shows the indoor unit number under group control. Set the airflow direction for the indoor unit that is shown on the display.
- Each time UNIT is pressed, the indicator changes in the order shown below.
- When nothing is displayed, you can make the setting for all indoor units in one operation.
- The unit number is displayed as Outdoor Unit Number–Indoor Unit Number. It varies depending on the number of units under group control.

One outdoor unit and eight indoor units

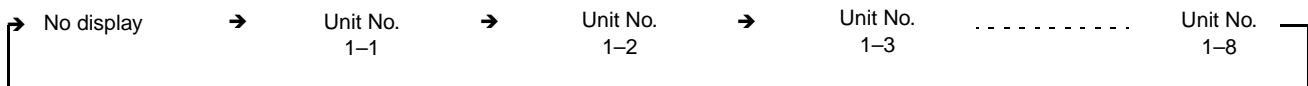

Two outdoor units and four indoor units

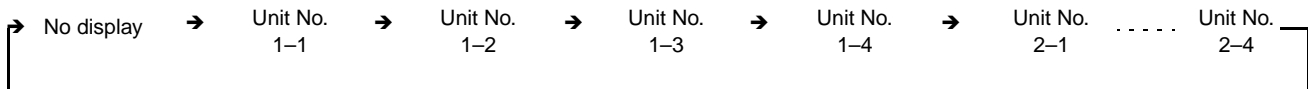

Special Remarks





“DRY” Operation

- How it works**
- Once the room temperature reaches the level that was set, the unit repeats the cycle of turning on and off automatically.
 - In order to prevent the humidity in the room from rising again, the indoor fan also turns off when the unit stops operating.
 - The fan speed is set to “LO.” automatically, and cannot be adjusted.
 - “DRY” operation is not possible if the outdoor temperature is 15 °C or less.

Heating Operation

- Heating performance**
- Because this appliance heats a room by utilizing the heat of the outside air (heat pump system), the heating efficiency will fall off when the outdoor temperature is very low. If sufficient heat cannot be obtained with this heat pump, use another heating appliance in conjunction with this unit.

- Defrosting**
- When the outdoor temperature is low, frost or ice may form on the outdoor heat exchanger coil, reducing the heating performance. When this happens, a microcomputer-controlled defrosting system operates. At the same time, the fan on the indoor unit stops (or runs at very low speed in some cases) and the “STANDBY” indicator appears on the display until defrosting is completed. Heating operation then restarts after several minutes. (This interval will vary slightly depending upon the outdoor temperature and the way in which frost forms.)

-  **(standby) on the display**
- For several minutes after the start of heating operation, the indoor fan will not start running (or it will run at very low speed in some cases) until the indoor heat exchanger coil has warmed up sufficiently. This is because a cold draft prevention system is operating. During this period, the “” (standby) indicator remains displayed.
 - “” (standby) remains displayed during defrosting or when the compressor has been turned off (or when the unit is running at very low speed) by the thermostat when the system is in the heating mode.
 - Upon completion of defrosting and when the compressor is turned on again, “” (standby) will turn off automatically as heating operation resumes.

NOTE

Should the power fail while the unit is running

If the power supply for this unit is temporarily cut off, the unit will automatically resume operation (once the power is restored) using the same settings before the power was cut off.

Setting the Timer

Using the timer • Set the timer during air conditioner operation.

Recommended usage		Display
To stop the air conditioner after a preset time elapses	OFF timer	
To always stop the air conditioner after a preset time elapses	OFF cycle timer	
To start the air conditioner after a preset time elapses	ON timer	

Time indicator of timer Each time is pressed, the time setting increases at 0.5-hour (30 minute) intervals. The upper limit is 72.0 hours. Each time is pressed, the time setting decreases at 0.5-hour (30 minute) intervals. The lower limit is 0.5 hours.

Timer indicator The timer cycles through the following options each time (TIMER SET button) is pressed.



OFF timer

Use this mode to turn off the unit automatically after a preset time elapses.

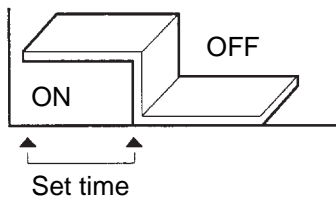

OFF cycle timer

Use this mode to always turn off the unit automatically after a preset time elapses.

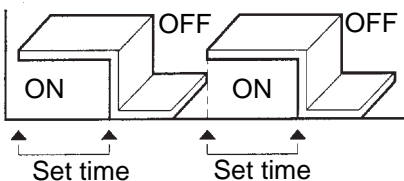

ON timer

Use this mode to start the unit automatically after a preset time elapses.

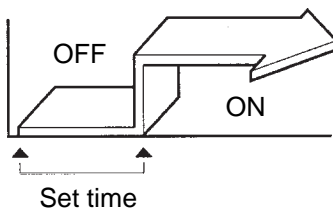

NOTE

When two remote control units are being used, either a main-remote control unit or a sub-remote control unit can be used for timer operations.

Setting the Timer (continued)

How to set the OFF timer (🕒)

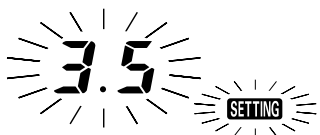
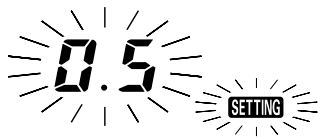

Example: Stopping the air conditioner after 3.5 hours of operation

Operation

1. Press the **ON/OFF** button once to start the air conditioner.
2. Press the **TIMER SET** button to select the 🕒 mode.
3.
 - Press the ▲ button until 3.5 is displayed.
 - Press the ▼ button if the set time is exceeded.
4. Press the **SET** button to set the OFF timer.

Indication



The **SETTING** and time indications (hour) flash.

How to set the OFF cycle timer (🔄🕒)



Example: Always stopping the air conditioner after 3.5 hours of operation

Operation

1. Press the **ON/OFF** button to start the air conditioner.
2. Press the **TIMER SET** button twice to select the 🔄🕒 mode.
3. Set the time using the ▲ or ▼ button.
4. Press the **SET** button to set the OFF cycle timer (🔄🕒).

NOTE

When the OFF cycle timer is set, the unit will always stop after 3.5 hours of operation.

How to set the ON timer (🕒🕒)

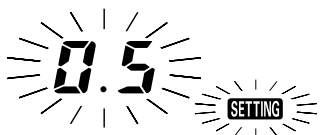

Example: Starting the air conditioner 10.5 hours after the ON time setting

Operation

1. Press the **ON/OFF** button to start the air conditioner.
2. Press the **TIMER SET** button to select the 🕒🕒 mode.
3.
 - Press the ▲ button until 10.5 is displayed.
 - Press the ▼ button if the set time is exceeded.
4. Press the **SET** button to set the ON timer.

Indication



The **SETTING** and time indications (hour) flash.

NOTE

When the ON timer is set, the unit enters the paused state.

Canceling timer operation

Press the CL button to cancel operation. The time setting is canceled, and the timer indicator no longer appears on the display.

Care and Cleaning



WARNING

1. For safety, be sure to turn the air conditioner off and also to disconnect the power before cleaning.
2. Do not pour water on the indoor unit to clean it. This will damage the internal components and cause an electric shock hazard.

Air intake and outlet side (Indoor unit)

Clean the air intake and outlet side of the indoor unit with a vacuum cleaner brush, or wipe them with a clean, soft cloth.

If these parts are stained, use a clean cloth moistened with a mild liquid detergent. When cleaning the air outlet side, be careful not to force the vanes out of place.



CAUTION

1. Never use solvents or harsh chemicals when cleaning the indoor unit. Do not wipe plastic parts using very hot water.
2. Some metal edges and the fins are sharp and may cause injury if handled improperly; be especially careful when you clean these parts.
3. The internal coil and other components of the outdoor unit must be cleaned every year. Consult your dealer or service center.

Air filter The air filter collects dust and other particles from the air and should be cleaned once every six months (is depends on the real operation conditions) or when the filter indication (■) on the display of the remote control unit (wired type) shows that the filter needs cleaning. If the filter gets blocked, the efficiency of the air conditioner drops greatly.

How to remove the filter

1. Remove the screw on each side out of the latch using a screwdriver.
2. Press on the two latches of the air intake grille with your thumbs in the direction of the arrow to open the grille.
3. Open the air intake grille downward.
4. Remove the air filter from the air intake grille.
5. Use a vacuum cleaner to remove light dust. If there is sticky dust on the filter, wash the filter in lukewarm, soapy water, rinse it in clean water, and dry it.
6. Insert the filter correctly again inside the grille, close the grille letting the latches slide toward the outside and fix again the latch with the screw on both sides.

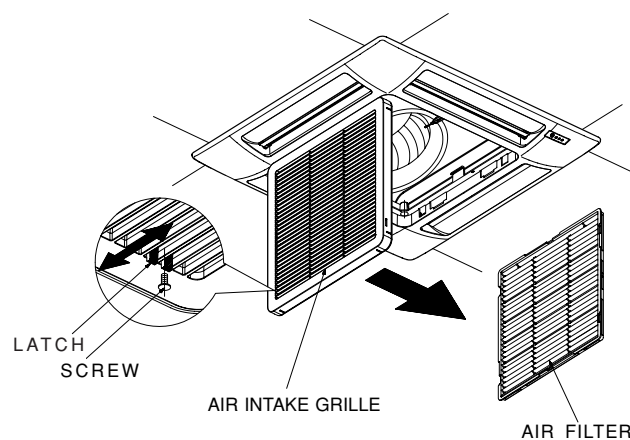

CAUTION

- When cleaning the air filter, never remove the safety chain. If it is necessary to remove it for servicing and maintenance inside, be sure to reinstall the safety chain securely (hook on the grille side) after the work.
- When the filter has been removed, rotating parts (such as the fan), electrically charged areas, etc. will be exposed in the unit's opening. Bear in mind the dangers that these parts and areas pose, and proceed with the work carefully.

Troubleshooting

If your air conditioner does not work properly, first check the following points before requesting service. If it still does not work properly, contact your dealer or a service center.

Trouble	Possible Cause	Remedy
Air conditioner does not run at all.	<ol style="list-style-type: none"> 1. Power failure. 2. Leakage circuit breaker has tripped. 3. Line voltage is too low. 4. Operation button is turned off. 5. The wired remote control unit or heat pump is malfunctioning. (The inspection mark  and the letters E, F, H, L, P in combination with numbers appear on the LCD of the wired remote control unit.) 	<ol style="list-style-type: none"> 1. After a power outage, press ON/OFF operation button on the wired remote control unit. 2. Contact service center. 3. Consult your electrician or dealer. 4. Press the button again. 5. Consult your dealer.
Compressor runs but soon stops.	<ol style="list-style-type: none"> 1. Obstruction in front of condenser coil. 	<ol style="list-style-type: none"> 1. Remove obstruction.
Poor cooling (or heating) performance.	<ol style="list-style-type: none"> 1. Dirty or clogged air filter. 2. Heat source or many people in room. 3. Doors and/or windows are open. 4. Obstacle near air intake or air discharge port. 5. Thermostat is set too high for cooling (or too low for heating). 6. (Defrosting system does not work.) 	<ol style="list-style-type: none"> 1. Clean air filter to improve the airflow. 2. Eliminate heat source if possible. 3. Shut them to keep the heat (or cold) out. 4. Remove it to ensure good airflow. 5. Set the temperature lower (or higher). 6. (Consult your dealer.)

Tips for Energy Saving

- Avoid**
- **Do not block the air intake and outlet of the unit. If either is obstructed, the unit will not work well, and may be damaged.**
 - Do not let direct sunlight into the room. Use sunshades, blinds or curtains. If the walls and ceiling of the room are warmed by the sun, it will take longer to cool the room.
- Do**
- Always try to keep the air filter clean. (Refer to "Care and Cleaning".) A clogged filter will impair the performance of the unit.
 - To prevent conditioned air from escaping, keep windows, doors and any other openings closed.

NOTE

Should the power fail while the unit is running

If the power supply for this unit is temporarily cut off, the unit will automatically resume operation once power is restored using the same settings before the power was cut off.

Table des matières

	Page
Informations sur le produit	30
Symboles d'avertissement	30
Emplacement d'installation	31
Instructions relatives à l'alimentation	31
Conseils de sécurité.....	31
Nom des pièces	32
Télécommande sans fil (pièces en option)	33
Nom et fonctions des pièces.....	33
Récepteur	36
Démarche	37
Utilisation de la télécommande sans fil.....	39
Réglage de l'adresse	41
Fonctionnement en cas d'urgence.....	43
Guide de dépannage	44
Télécommande avec fil (pièces en option).....	45
Nom et fonctions des pièces.....	45
Afficheur.....	48
Démarche	49
Réglage du flux d'air	51
Ajustement de la direction du flux d'air pour plusieurs unités intérieures à l'aide d'une seule télécommande	52
Remarques spéciales	53
Réglage du temporisateur.....	54
Entretien et nettoyage	56
Guide de dépannage	57
Conseils pour économiser l'énergie	57

Informations sur le produit

Pour tout problème ou toute question relatifs au climatiseur, il faudra les informations ci-dessous. Les numéros de série et de modèle figurent sur la plaque signalétique placée sur le fond du coffret.

No. de modèle _____ No. de série. _____

Date d'achat _____

Adresse du concessionnaire _____

Numéro de téléphone _____

DÉCLARATION DE CONFORMITÉ

Ce produit est marqué « **CE** » puisqu'il est conforme aux Directives CEE No. 89/336, 73/23, 93/68 et conforme aux normes suivantes.

Cette déclaration sera nulle en cas d'une utilisation différente de celle déclarée par le Constructeur et/ou de la non-observation, même si partielle des instructions d'installation et/ou d'usage.

Remarque : ce climatiseur utilise le nouveau frigorigène R410A.

Ce produit est prévu pour une utilisation professionnelle.

Une autorisation de la compagnie d'électricité est requise lors de l'installation d'une unité extérieure qui est connectée à un réseau de distribution 16 A.

Symboles d'avertissement

Les symboles suivants utilisés dans ce manuel avertissent d'un danger potentiel pour l'utilisateur, le personnel d'entretien ou l'appareil :



AVERTISSEMENT

Ce symbole signale un danger ou des opérations dangereuses qui risquent d'entraîner des blessures physiques graves, ou mortelles.



ATTENTION

Ce symbole signale un danger ou des opérations dangereuses qui risquent d'entraîner des blessures physiques ou des dommages matériels, notamment de l'appareil.

Emplacement d'installation

- Il est recommandé de faire installer l'appareil par un technicien qualifié et conformément aux instructions fournies avec l'appareil.
- Avant de procéder à l'installation, vérifier que la tension secteur du local d'utilisation (bureau ou habitation) est la même que celle indiquée sur la plaque signalétique.



AVERTISSEMENT

- Ne pas installer le climatiseur dans un endroit où existent des émanations gazeuses ou des gaz inflammables ou dans un endroit très humide comme une serre.
- Ne pas installer le climatiseur où se trouvent des objets dégageant une très forte chaleur.

À éviter : Pour protéger le climatiseur de toute corrosion, éviter d'installer l'élément extérieur dans un endroit qui risque d'être aspergé d'eau de mer ou dans un environnement sulfureux, par exemple à proximité d'une source thermale.

Instructions relatives à l'alimentation

1. Tous les câbles doivent respecter les codes électriques locaux. Pour les détails, consulter son concessionnaire ou un électricien qualifié.
2. Chaque élément doit être correctement mis à la terre avec un fil de terre (ou de masse) ou au moyen d'un câblage d'alimentation.
3. Les raccordements devront être confiés à un électricien qualifié.



ATTENTION

Pour chauffer le système, il doit être mis sous tension au moins cinq (5) heures avant son fonctionnement. Laissez le système sous tension, sauf si vous n'allez pas l'utiliser pendant une période de temps importante.

Alimentation du système

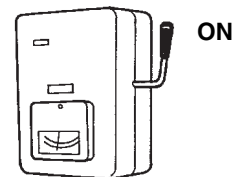

Conseils de sécurité

- Lire attentivement ce mode d'emploi avant de faire fonctionner le climatiseur. Si l'on rencontre des difficultés ou des problèmes, consulter son concessionnaire.
- Le climatiseur est conçu pour créer un environnement confortable chez soi. Ne l'utiliser qu'aux fins pour lesquelles il a été prévu, en suivant les instructions de ce manuel.



AVERTISSEMENT

- Ne jamais toucher l'unité avec des mains humides.
- Ne jamais utiliser ni entreposer d'essence ni aucune autre vapeur ou liquides inflammables près du climatiseur — cela serait extrêmement dangereux.
- Le climatiseur ne possède pas de ventilateur d'admission d'air frais extérieur. Il faudra donc ouvrir fréquemment les portes ou les fenêtres si l'on utilise dans la même pièce des appareils de chauffage à gaz ou au mazout, qui consomment beaucoup d'oxygène. Sinon, il y aurait risque d'asphyxie dans les cas extrêmes.



ATTENTION

- Ne pas mettre le climatiseur sous et hors tension à l'aide de l'interrupteur d'alimentation du système. Utiliser le bouton de marche/arrêt de fonctionnement (ON/OFF).
- Ne rien introduire dans la sortie d'air de l'élément extérieur. Cela est très dangereux car le ventilateur marche à grande vitesse.
- Ne pas laisser les enfants jouer avec le climatiseur.
- Ne pas trop refroidir ou chauffer une pièce où se trouvent des bébés ou des malades.

Nom des pièces

TÉLÉCOMMANDES

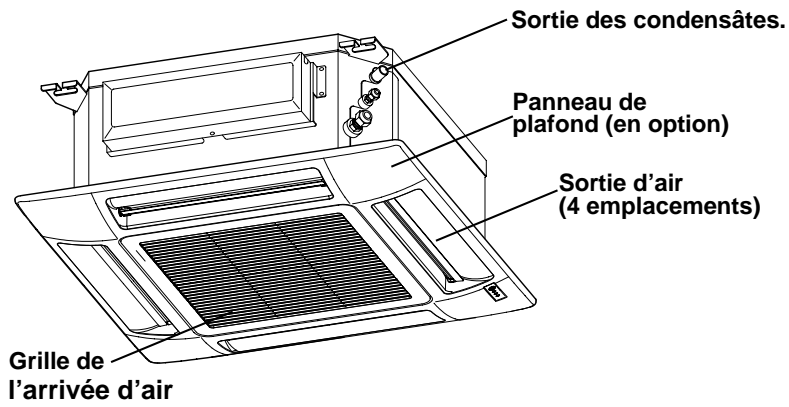

Type avec fil

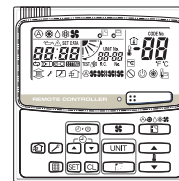

Type sans fil

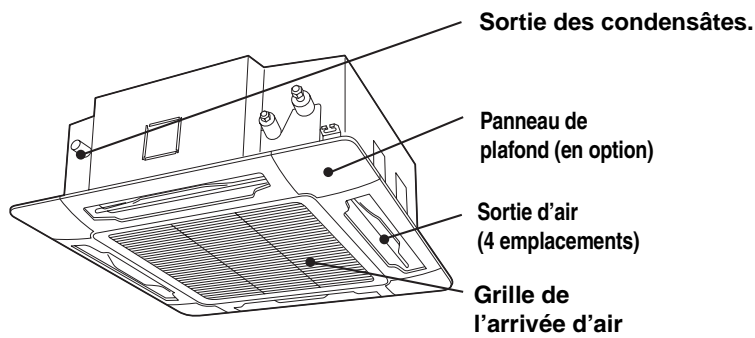





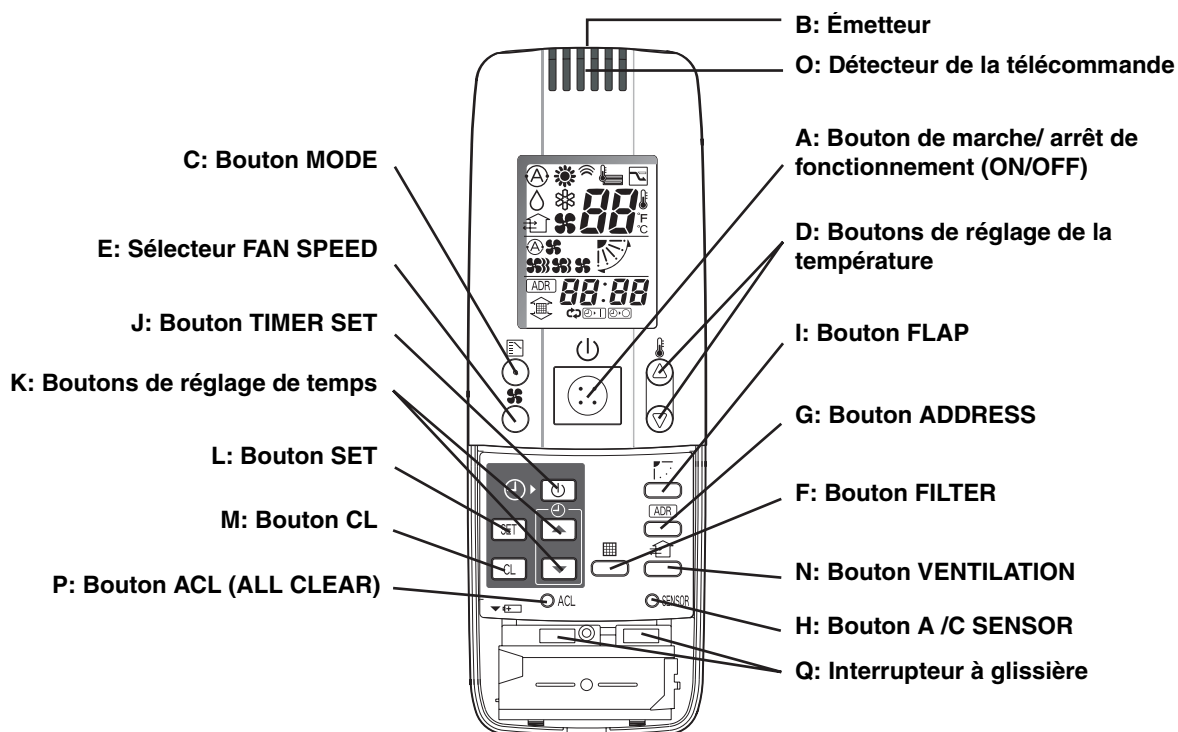







Télécommande sans fil (pièces en option)

Nom et fonctions des pièces





REMARQUE

L'illustration ci-dessus représente la télécommande sans fil après que le couvercle ait été abaissé et retiré.













A: Bouton de marche/ arrêt de fonctionnement (ON/OFF)	Ce bouton permet de mettre le climatiseur en marche et en arrêt.
B: Émetteur	Lorsque les boutons de la télécommande sans fil sont appuyés, le voyant  apparaît sur l'afficheur pour envoyer les modifications des réglages au récepteur du climatiseur.
C: Bouton MODE	Utilisez ce bouton pour sélectionner un des cinq modes de fonctionnement suivants.
(AUTO)	 : Utilisé pour contrôler automatiquement les opérations de chauffage et de refroidissement. Seulement pour les unités équipées de pompes à chaleur. (Plage des température : 17 à 27 °C)
(HEAT)	 : Utilisé pour les opérations de chauffage normales. Seulement pour les unités équipées de pompes à chaleur (Plage des température : 16 à 26°C)
(DRY)	 : Utilisés pour les opérations de séchage sans modifier la température ambiante. (Plage des température : 18 à 30°C)
(COOL)	 : Utilisé pour les opérations de refroidissement normales. (Plage des température : 18 à 30°C)
(FAN)	 : Utilisé pour activer le ventilateur seulement, sans chauffer ou refroidir.
D: Boutons de réglage de la température	 : Appuyez sur ce bouton pour augmenter la température réglée.  : Appuyez sur ce bouton pour diminuer la température réglée.
E: Sélecteur FAN SPEED	
(AUTO)	 : Le climatiseur règle automatiquement la vitesse du ventilateur.
(HI.)	 : Vitesse élevée
(MED.)	 : Vitesse moyenne
(LO.)	 : Vitesse faible

F

Nom et fonctions des pièces (suite)

<p>F: Bouton FILTER</p>	<p>Si un récepteur de signal séparé est utilisé, ce bouton est utilisé pour éteindre le voyant de filtre. Lorsque le voyant du filtre est allumée, nettoyez tout d'abord le filtre, puis appuyez sur le bouton FILTER pour éteindre le voyant.</p> <p>Lorsqu'une télécommande avec fil et une télécommande sans fil sont utilisées en même temps, le symbole du filtre de la télécommande avec fil s'allumera. Lorsque ceci se produit, nettoyez d'abord le filtre et appuyez ensuite sur le bouton FILTER de l'une des télécommandes pour éteindre le symbole du filtre.</p>												
<p>G: Bouton ADDRESS</p> <p style="text-align: right;">REMARQUE</p>	<p>Lorsque plusieurs unités intérieures pouvant être contrôlées par télécommande sans fil ont été installées dans une même pièce avec une installation comportant plusieurs unités ou une seule unité, ce bouton permet de régler des adresses afin de prévenir l'envoi de signaux à la mauvaise unité intérieure. Chacune des six unités intérieures peut être contrôlée séparément avec sa télécommande sans fil en faisant correspondre le numéro d'adresse réglé par le sélecteur d'adresse de l'unité intérieure et le numéro de l'adresse de sa télécommande. (Les unités intérieures ne peuvent pas être contrôlées séparément lorsqu'elles sont utilisées en format de combinaison souple, en format d'utilisation multi-unités ou en format comparable car elles fonctionneraient en même temps.)</p> <p>Lorsque les batteries sont remplacées, le réglage de l'adresse retourne à « ALL ». Veuillez réaliser une nouvelle fois ce réglage.</p>												
<p>H: Bouton A /C SENSOR</p> <p style="text-align: right;">REMARQUE</p>	<p>Lorsque ce bouton est appuyé (utiliser une pointe fine telle que stylo bille), le voyant  disparaît à l'afficheur. La température de la pièce est alors détectée par le capteur intégré à l'unité intérieure et le climatiseur fonctionne selon les informations fournies par ce capteur.</p> <p>Si la télécommande se trouve près d'une source de chaleur telle qu'un radiateur ou en plein soleil, appuyez sur le bouton A/C SENSOR pour que la détection de température soit effectuée par le capteur de l'unité intérieure.</p>												
<p>I: Bouton FLAP</p> <p style="text-align: right;">ATTENTION</p> <p style="text-align: right;">(SWEEP)</p>	<p>1. Utilisez ce bouton pour régler la direction du flux d'air à un angle particulier. La direction du flux d'air est affichée sur la télécommande.</p> <table border="0" style="width: 100%;"> <thead> <tr> <th style="text-align: left;"><u>Mode de fonctionnement</u></th> <th style="text-align: left;"><u>Nombre de réglages de la direction du flux d'air</u></th> </tr> </thead> <tbody> <tr> <td>☼ (COOL) ou ☽ (DRY)</td> <td style="text-align: center;">3</td> </tr> <tr> <td>☀ (HEAT) ou ☼ (FAN)</td> <td style="text-align: center;">5</td> </tr> <tr> <td>Ⓐ (AUTO)</td> <td></td> </tr> <tr> <td style="padding-left: 20px;">Mode de refroidissement :</td> <td style="text-align: center;">3</td> </tr> <tr> <td style="padding-left: 20px;">Mode de chauffage :</td> <td style="text-align: center;">5</td> </tr> </tbody> </table> <ul style="list-style-type: none"> • En mode de refroidissement et de séchage, si les volets sont orientés vers le bas, de la condensation risque de se former et couler le long de l'orifice de ventilation. • Ne déplacez pas le volet à la main. <p>2. Utilisez ce bouton pour obtenir un balayage automatique du flux d'air de haut en bas et vice versa par le balancement du volet. Appuyez sur ce bouton plusieurs fois jusqu'à ce que le symbole  apparaisse à l'afficheur.</p> <p>Pour arrêter le balancement du volet Appuyez sur le bouton FLAP une nouvelle fois pendant le balancement du volet pour arrêter le volet dans la position souhaitée. Ensuite, le flux d'air peut être réglé en position supérieure en appuyant à nouveau sur le bouton FLAP.</p>	<u>Mode de fonctionnement</u>	<u>Nombre de réglages de la direction du flux d'air</u>	☼ (COOL) ou ☽ (DRY)	3	☀ (HEAT) ou ☼ (FAN)	5	Ⓐ (AUTO)		Mode de refroidissement :	3	Mode de chauffage :	5
<u>Mode de fonctionnement</u>	<u>Nombre de réglages de la direction du flux d'air</u>												
☼ (COOL) ou ☽ (DRY)	3												
☀ (HEAT) ou ☼ (FAN)	5												
Ⓐ (AUTO)													
Mode de refroidissement :	3												
Mode de chauffage :	5												

Nom et fonctions des pièces (suite)

	<p>Voyant lorsque le balancement est arrêté</p> <table border="1"> <thead> <tr> <th>Ventilation et chauffage</th> <th>Refroidissement et séchage</th> </tr> </thead> <tbody> <tr> <td></td> <td></td> </tr> </tbody> </table> <p>Pendant le refroidissement et le séchage, le volet ne s'arrête pas orienté vers le bas. Même si le bouton FLAP est appuyé pendant le balancement du volet, alors qu'il se trouve orienté vers le bas pendant le balancement, il ne s'arrête pas jusqu'à ce qu'il se mette dans la troisième position en partant du haut.</p>	Ventilation et chauffage	Refroidissement et séchage		
Ventilation et chauffage	Refroidissement et séchage				
					
<p>J: Bouton TIMER SET (Programmation de l'arrêt) (Programmation de l'arrêt en cycle) (Programmation de la mise en marche)</p>	<p>Utilisez ce bouton afin de changer de réglage de programmation de temporisateur lorsque l'unité fonctionne.</p> <p> : Le climatiseur s'arrête lorsqu'un certain temps prédéterminé s'est écoulé.</p> <p> : Le climatiseur s'arrête toujours après qu'elle fonctionne pendant un certain temps prédéterminé.</p> <p> : Le climatiseur démarre lorsqu'un certain temps prédéterminé s'est écoulé.</p>				
<p>K: Boutons de réglage de temps</p>	<p> : Appuyez sur ce bouton pour augmenter le réglage du temps prédéterminé.</p> <p> : Appuyez sur ce bouton pour diminuer le réglage du temps prédéterminé.</p>				
<p>L: Bouton SET</p>	<p>Utiliser ce bouton pour régler le temporisateur.</p>				
<p>M: Bouton CL</p>	<p>Utiliser ce bouton pour supprimer le réglage du temporisateur.</p>				
<p>N: Bouton VENTILATION</p>	<p>Ceci est utilisé lorsqu'un ventilateur (disponible dans le commerce) est raccordé. Appuyez sur le bouton VENTILATION pour mettre le ventilateur en marche et pour l'arrêter. Le ventilateur se met également en marche et s'arrête lorsque l'unité est mise en marche et est arrêtée. (La télécommande affiche «  » alors que le ventilateur est en marche.)</p> <p>* Si le bouton VENTILATION est maintenu appuyé pendant 4 secondes ou plus après que les batteries ont été remplacées, «  » apparaît et le ventilateur peut alors être commandé.</p>				
<p>O: Détecteur de la télécommande</p>	<p>Ceci détecte la température autour de la télécommande lorsque ce détecteur est sélectionné au lieu de capteur de l'unité intérieure à l'aide du bouton A/C SENSOR.</p>				
<p>P: Bouton ACL (ALL CLEAR)</p>	<p>Ramène la télécommande à son état original. Ceci est utilisé après le remplacement des batteries ou lorsque l'interrupteur à glissière a été changé.</p>				
<p>Q: Interrupteur à glissière</p>	<p>Cet interrupteur permet de régler le mode de l'unité intérieure et de régler les volets.</p>				

REMARQUE

- La télécommande envoie le signal de température au climatiseur toutes les cinq minutes. Si le climatiseur ne reçoit pas de signal de la télécommande pendant plus de dix minutes (en raison d'une défaillance de celle-ci ou pour une autre raison), il utilise le capteur de température intégré pour régler la température de la pièce. Il se peut alors que la température autour de la télécommande soit différente de la température détectée près du climatiseur.
- Lorsque la vitesse basse de ventilateur est sélectionnée et que le climatiseur est en fonctionnement de refroidissement à une température extérieure basse inférieure à 10 °C, il se peut que le climatiseur passe automatiquement à une vitesse moyenne de ventilateur pour empêcher le gel.

Récepteur

Le récepteur de signaux, à l'exception des récepteurs installés séparément, est monté sur l'unité.

Récepteurs installés séparément

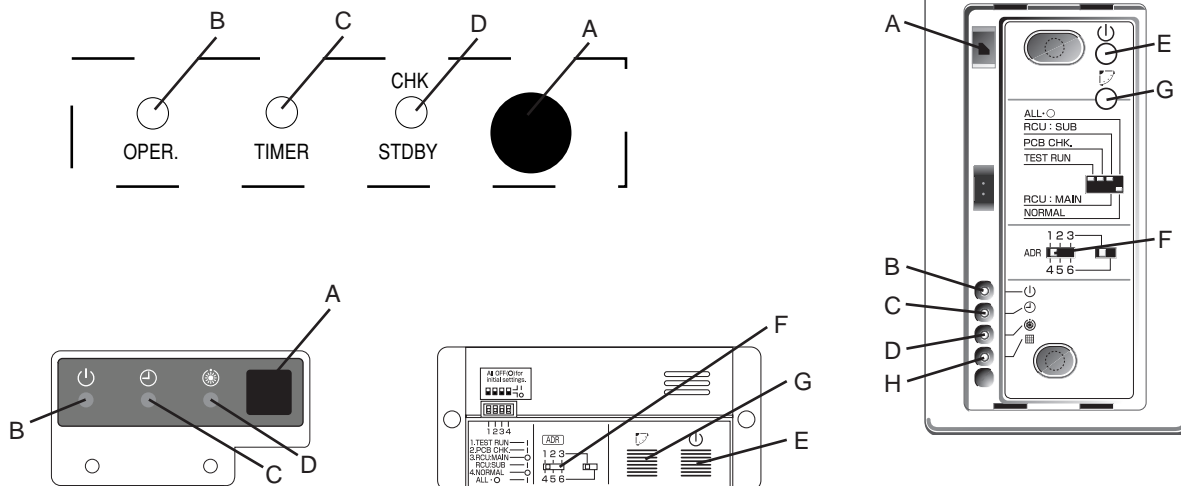

A: Récepteur	Cette section capte les signaux infrarouges envoyés par la télécommande sans fil (émetteur).
Voyants	Un de ces voyants clignotera lorsqu'un problème est détecté. Lorsqu'un voyant se met à clignoter, consultez « Guide de dépannage » page 44.
B: Voyant de fonctionnement	Ce voyant s'allume lorsque le climatiseur est mis en marche.
C: Voyant du temporisateur	Ce voyant s'allume quand le système fonctionne avec le temporisateur.
D: Voyant de mise en attente	<ul style="list-style-type: none"> Ce voyant s'allume aux moments suivants pendant les opérations de chauffage : Lorsque le fonctionnement a commencé, lorsque le thermostat a été activé, pendant les opérations de dégivrage. Ce voyant clignote lorsque des problèmes sont apparus.
E: Bouton de fonctionnement en cas d'urgence	Ceci est utilisé lorsque le fonctionnement ne peut pas être commandé du fait de problèmes de télécommande sans fil ou lorsque celle-ci est égarée.
F: Sélecteur d'adresse (ADDRESS)	Ce sélecteur est utilisé pour prévenir l'envoi de signaux à une unité intérieure incorrecte lorsque plusieurs unités intérieures pouvant être utilisées par télécommande sans fil ont été installées dans une même pièce.
G: Bouton SWING	Lorsque ce bouton est appuyé, le flux d'air balaye de haut en bas et vice versa automatiquement.
H: Voyant FILTER	Ce voyant s'allume pour indiquer qu'il est temps de nettoyer le filtre.

- Si deux bips retentissent, le voyant de fonctionnement s'allume et le voyant du temporisateur ainsi que le voyant de mise en attente clignotent en alternance dans les cas où les modèles de pompes de chaleur sont utilisés, ceci indique une non concordance du mode refroidissement/chauffage et de ce fait, l'opération dans le mode désiré ne peut pas avoir lieu. (Ces mêmes bips retentissent et le voyant de fonctionnement s'allume lorsque refroidissement/chauffage automatique a été sélectionné sur un modèle qui n'a pas de fonction refroidissement/chauffage automatique).
- Lorsque le fonctionnement local est désactivé car le mode de contrôle central est établi, par exemple, le fait d'appuyer sur le bouton de marche/arrêt de fonctionnement, le bouton MODE ou les boutons de réglage de la température fera retentir cinq bips et les tentatives de modification du fonctionnement ne seront pas acceptées.

Démarche

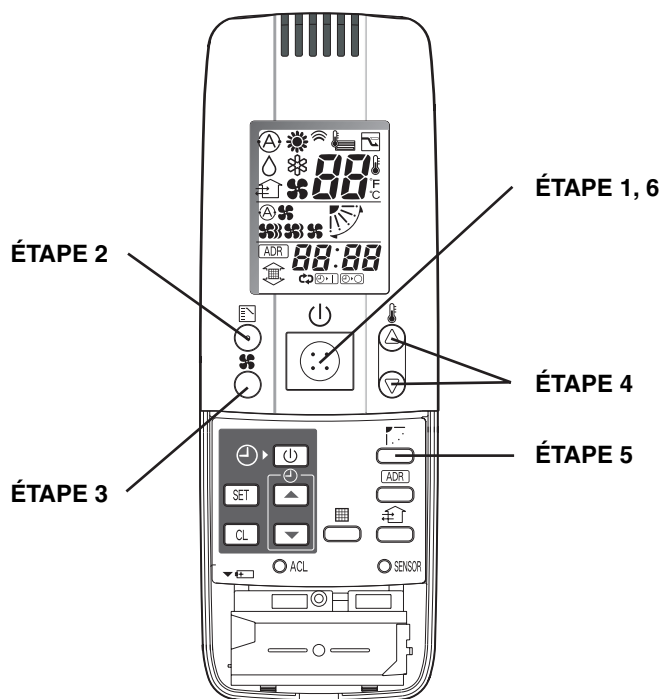

REMARQUE

- Pour chauffer le système, il doit être mis sous tension au moins cinq (5) heures avant son fonctionnement.

- ÉTAPE 1 Pour démarrer le climatiseur**
Appuyez sur le bouton de marche/arrêt de fonctionnement.
- ÉTAPE 2 Réglage du mode**
Appuyez sur le bouton MODE pour sélectionner le mode.
[(AUTO), (HEAT), (DRY), (COOL) ou (FAN)]
- ÉTAPE 3 Réglage de la vitesse du ventilateur**
Appuyez sur le bouton FAN SPEED pour sélectionner la vitesse du ventilateur.
[(AUTO), (HI.), (MED.) ou (LO.)]
- Si AUTO est sélectionné, la vitesse du ventilateur change automatiquement.
- ÉTAPE 4 Réglage de la température**
Utilisez le bouton ▼ ou ▲ pour modifier le réglage de la température comme désiré.
(▼ diminue la température et ▲ augmente la température.)
* La température ne peut pas être réglée pendant le fonctionnement en mode FAN.
- ÉTAPE 5 Réglage de la direction du flux d'air**
Lorsque plusieurs unités internes sont connectées, le bouton UNIT est utilisé tout d'abord pour sélectionner une unité. Utilisez ensuite le bouton FLAP pour régler la direction du flux d'air à un angle particulier ou pour effectuer un balayage.
- ÉTAPE 6 Pour arrêter le climatiseur**
Appuyez sur le bouton de marche/arrêt de fonctionnement.

Démarche (suite)

Chauffage et refroidissement automatiques

Le climatiseur effectue automatiquement des opérations de refroidissement et de chauffage en fonction de la différence entre le réglage de la température et la température de la pièce. Toutes les unités internes appartenant à un même système réfrigérant peuvent être commandées par le contrôle en groupe.

Utilisation simultanée de plusieurs unités (contrôle en groupe)

Le contrôle en groupe est utile pour la climatisation d'une grande pièce dans laquelle plusieurs unités intérieures sont installées.

- Une télécommande peut contrôler 8 unités intérieures au maximum.
- Toutes les unités intérieures ont les mêmes réglages sauf en ce qui concerne la direction du flux d'air.
- Le capteur de température intégré à de l'unité intérieure est utilisé.

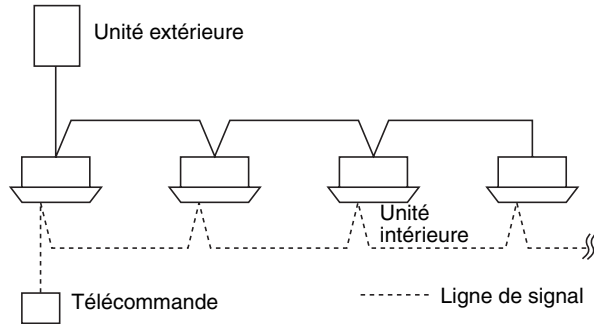

Utilisation de la télécommande sans fil





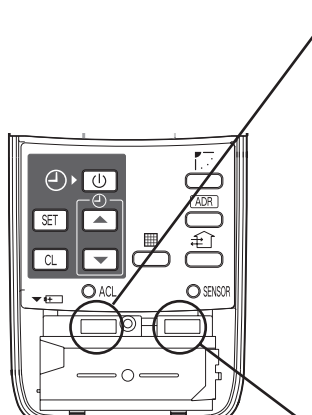

Interrupteur à glissière





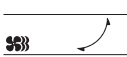

Ceci permet de régler le mode de l'unité intérieure et de régler les volets.

- En fonction de l'unité intérieure utilisée, l'affichage du fonctionnement et l'affichage de direction du flux d'air varient de la façon indiquée ci-dessous.
- Utilisez un objet pointu pour modifier la position de l'interrupteur.
- Une fois la position de l'interrupteur changée, appuyez sur le bouton ACL.
- * Pour plus de détails sur le fonctionnement du volet, consultez les instructions de fonctionnement de l'unité intérieure utilisée.



Avec le couvercle de batterie retiré

	Modèle supportant les différents réglages de volet	Modèle balancement seulement	Modèle sans volet
Position de l'interrupteur à glissière			
Affichage du volet sur la télécommande			

	Pompe de chaleur (avec fonction automatique de refroidissement/ chauffage).	Pompe de chaleur (sans fonction automatique de refroidissement/ chauffage).	Refroidissement seulement
Affichage du mode de fonctionnement sur la télécommande sans fil			
Position de l'interrupteur à glissière			

- Avant utilisation, vérifiez que l'interrupteur à glissière est réglé sur la position appropriée. Pour plus de détails sur le réglage de l'interrupteur à glissière, consultez votre distributeur.

Installation des batteries

1. Glisser le couvercle dans le sens indiqué par la flèche et le retirer.
2. Insérer deux piles alcalines de format AAA. Bien vérifier que les piles sont installées suivant les repères inscrits dans le logement des piles.
3. Utilisez un objet pointu pour appuyer sur le bouton ACL.

- Les batteries ont une autonomie d'un an environ, en fonction de la fréquence d'utilisation de la télécommande sans fil. Remplacez les batteries si le voyant de la télécommande sans fil ne s'allume plus, ou si la télécommande ne permet plus de modifier les réglages du climatiseur.
- Lorsque les batteries doivent être changées, vérifiez que les deux batteries sont neuves et de même type.
- Enlevez les batteries si la télécommande sans fil ne va pas être utilisée pendant une certaine période de temps.
- Jetez les batteries usagées dans des emplacements recommandés.

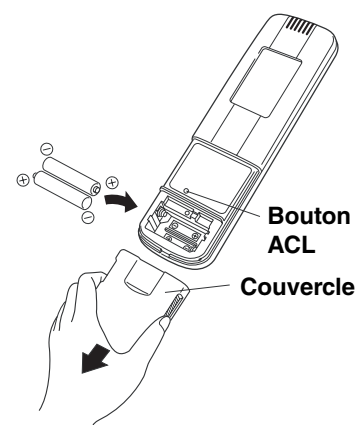

Utilisation de la télécommande sans fil (suite)

Utilisation de la télécommande sans fil

- Dirigez l'émetteur de la télécommande vers le récepteur de signal de l'unité intérieure. Si le signal est reçu correctement, un bip retentira. (Deux bips se font entendre seulement quand le fonctionnement commence.)
- Les signaux peuvent être reçus à une distance d'environ 8 mètres. Cette distance est approximative. Elle peut varier en fonction de la charge restant dans les batteries et de certains autres facteurs.
- Assurez-vous que les signaux ne peuvent pas être bloqués par d'autres objets placés entre l'émetteur et le récepteur de signaux.
- Évitez de placer la télécommande à la lumière directe du soleil ou sur la trajectoire de l'air soufflé par le climatiseur, près d'un appareil de chauffage, etc.
- Ne pas laisser tomber, jeter ou laver la télécommande sans fil.
- La réception des signaux peut être impossible dans des pièces dans lesquelles se trouvent les lampes fluorescentes avec le système d'éclairage instantané électronique (système d'éclairage rapide) ou le système inverseur. Pour plus de détails, contactez votre distributeur.

Montage de la télécommande sans fil au mur

- Avant d'installer la télécommande sans fil sur un mur, placez-la en position de montage, appuyez sur le bouton de marche/arrêt de fonctionnement et vérifiez que les signaux sont reçus correctement.
- Pour retirer la télécommande sans fil, sortez-la en la tirant vers vous.

Fixez l'étui de la télécommande sans fil à l'aide des vis.

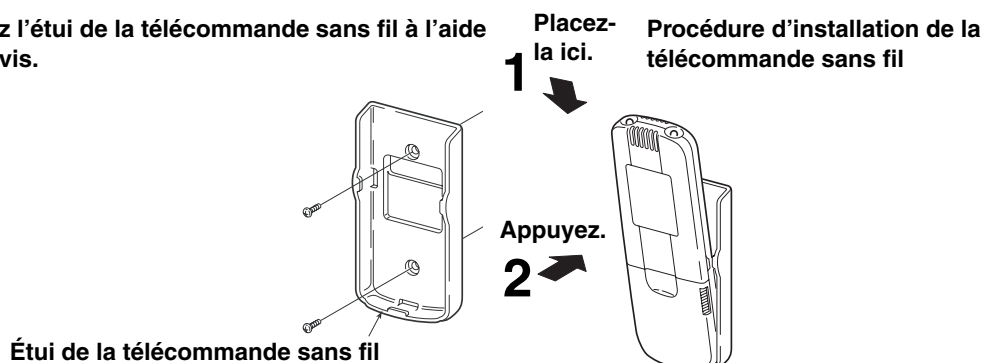

Conseils d'utilisation

- **Ne pas utiliser la télécommande sans fil trop loin du récepteur**
Ceci risque de causer des erreurs de fonctionnement.
Assurez-vous que la télécommande sans fil et le récepteur de signal se trouvent dans la même pièce.
- **Lors de l'utilisation de la télécommande sans fil, dirigez-la directement vers le récepteur de signal**
Si le signal est reçu correctement, un bip retentira.
- **Évitez les endroits où la télécommande sans fil risque d'être bloquée par les rideaux, etc.**
Retirez-les avant son utilisation.

Réglage de l'adresse

Lorsque plusieurs unités intérieures pouvant être contrôlées par télécommande sans fil sont installées dans une même pièce avec une installation comportant plusieurs unités ou une seule unité, ce bouton permet de régler l'adresse de la télécommande afin de prévenir l'envoi de signaux à la mauvaise unité intérieure. Chacune des six unités intérieures peut être contrôlée séparément par sa télécommande sans fil en faisant correspondre le numéro d'adresse réglé par le sélecteur d'adresse de l'unité intérieure et le numéro de l'adresse de sa télécommande sans fil. (Les unités intérieures ne peuvent pas être contrôlées séparément lorsqu'elles sont utilisées en format de combinaison souple, en format d'utilisation multi-unités ou en format comparable car elles fonctionneraient en même temps.)

Le récepteur de signal de l'unité intérieure dispose d'un sélecteur d'adresse pour la réception des signaux et la télécommande sans fil dispose d'un bouton d'adresse pour la transmission des signaux.

Comment vérifier les adresses

Lorsque le bouton ADDRESS de la télécommande sans fil est appuyé, l'adresse actuelle apparaît sur l'affichage de la télécommande sans fil. L'avertisseur retentit si l'adresse affichée correspond à l'adresse du récepteur de signal. (L'avertisseur retentit toujours si « ALL » apparaît sur l'afficheur de l'adresse.)

Si « ALL » apparaît sur l'afficheur de l'adresse, le fonctionnement peut avoir lieu quelle que soit l'adresse du récepteur de signal. Dirigez la télécommande sans fil vers le récepteur de signal de l'unité intérieure devant être contrôlée et envoyez le signal.

Comment régler l'adresse correspondante



Réglage de l'adresse de la télécommande sans fil

1. Lorsque le bouton ADDRESS est maintenu appuyé pendant 4 secondes ou plus, le voyant «  » s'allume sur l'afficheur de la télécommande sans fil et l'adresse actuelle clignote.
2. À ce stade, chaque fois que le bouton ADDRESS est appuyé, l'adresse change dans l'ordre suivant : ALL → 1 → 2 → 3 ... → 6 → ALL. Sélectionnez le réglage qui correspond à celui qui s'affiche dans la zone de l'opération de l'unité intérieure à contrôler.
3. À ce stade, lorsque le bouton SET est appuyé, l'adresse s'arrête de clignoter et s'allume pendant 5 secondes. L'avertisseur retentit si le réglage correspond au réglage du sélecteur d'adresses de l'unité intérieure.

REMARQUE

Lorsque les batteries sont remplacées, le réglage de l'adresse se remet à « ALL ».

Réglage de l'adresse (suite)

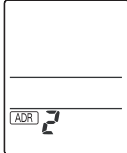
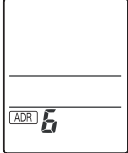
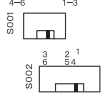
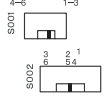
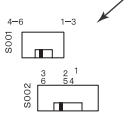
<p>Affichage de l'adresse de la télécommande sans fil</p>				<p>.....</p>	
<p>Position du sélecteur d'adresse sur le récepteur de signal de l'unité intérieure</p>	<p>* Le sélecteur d'adresse de l'unité intérieure peut être réglé sur n'importe quelle position.</p>			<p>.....</p>	<p>Pour les positions 1, 2 et 3, réglez le bouton vers la gauche, pour les positions 4, 5 et 6, réglez le bouton vers la droite.</p> 

Fonctionnement en cas d'urgence

Dans les cas suivants, utilisez le bouton de fonctionnement en cas d'urgence pour faire fonctionner le climatiseur.

- Lorsque les batteries de la télécommande n'ont plus de charge
- Lorsque la télécommande sans fil est en panne
- Lorsque la télécommande a été perdu ou est introuvable

Commencez le fonctionnement en utilisant le bouton de fonctionnement en cas d'urgence dans la zone de fonctionnement de l'unité intérieure.

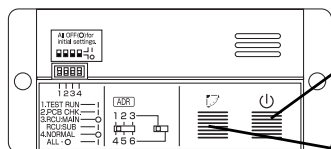

1. Appuyez sur le bouton de fonctionnement en cas d'urgence. Le climatiseur démarre le refroidissement lors de son démarrage à une température ambiante de 24 °C ou plus. Il démarre le chauffage s'il est lancé à une température ambiante de 24 °C ou moins.

2. Lorsque le bouton SWING est appuyé, la direction du flux d'air passe automatiquement de haut en bas et vice versa.

Arrêt

Appuyez sur le bouton de fonctionnement en cas d'urgence une fois de plus.

Commencez le fonctionnement en utilisant le bouton en cas d'urgence du récepteur de signal.

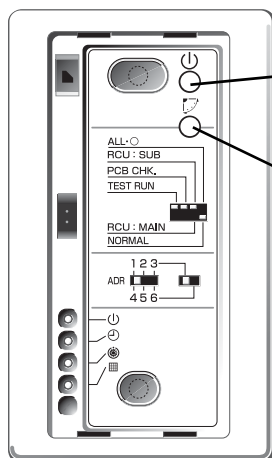

1. Appuyez sur le bouton de fonctionnement en cas d'urgence. Le climatiseur démarre le refroidissement lors de son démarrage à une température ambiante de 24 °C ou plus. Il démarre le chauffage s'il est lancé à une température ambiante de 24 °C ou moins.

2. Lorsque le bouton SWING est appuyé, la direction du flux d'air passe automatiquement de haut en bas et vice versa.





















Arrêt

Appuyez sur le bouton de fonctionnement en cas d'urgence une fois de plus.

Guide de dépannage

Vérifiez les points suivants avant de demander une réparation.

Panne		Cause possible	Remède
Vérifiez à nouveau.	Le climatiseur ne fonctionne pas même lorsque l'interrupteur ON/OFF est en position ON.	Est-ce que le système est en mode d'arrêt ou est-ce que l'interrupteur a été manipulé après une panne de courant ?	Appuyez à nouveau sur le bouton de marche/arrêt de fonctionnement de la télécommande sans fil.
		Comment est l'interrupteur local ?	S'il était en position arrêt, mettez-le en position marche.
		Est-ce que les fusibles ont sauté ?	Si les fusibles ont sauté, contactez votre distributeur.
		Est-ce que le temporisateur est réglé pour mettre le climatiseur en marche ?	Supprimez les réglages du temporisateur.
		Si l'interrupteur NORMAL/ALL OFF du récepteur de signal est réglé sur « ALL OFF » ?	Dans ce cas, réglez-le sur la position « NORMAL » et annulez l'opération.
		Est-ce que les batteries de la télécommande sans fil sont épuisées ?	Dans ce cas, remplacez-les par des batteries neuves.
		Est-ce que les voyants indiquent une non concordance de refroidissement/chauffage ou est-ce que la fonction refroidissement/chauffage n'est pas disponible ?	Changez le mode de fonctionnement.
Le pictogramme refroidissement/chauffage automatique ou chauffage apparaît même si le climatiseur est un modèle à refroidissement uniquement.		Changez le réglage de l'interrupteur à glissière de la télécommande sans fil. (Voir page 39)	

Panne		Cause possible
Consultez le distributeur.	(Un voyant clignote.) Fonctionnement Temporisateur Préparation au fonctionnement	<ul style="list-style-type: none"> • Un problème est apparu lors des communications entre le récepteur de signal et l'unité intérieure. La mauvaise adresse a été réglée lorsqu'une télécommande sans fil est utilisée. • Un problème est apparu lors des communications entre l'unité intérieure et l'unité extérieure. • L'instrument de protection de l'unité intérieure a été activé. Ou le connecteur de volet automatique du panneau de plafond a été déconnecté. • L'instrument de protection de l'unité extérieure a été activé. • Un problème de capteur de température est apparu. • Le compresseur de l'unité extérieure a été protégé.
	  	
	  	
	  	
	  	
	  	
	  	
	Fonctionnement Temporisateur Préparation au fonctionnement   	

Si les problèmes persistent même après avoir réalisé les vérifications indiquées ci-dessus, arrêtez le fonctionnement du climatiseur, réglez l'interrupteur local sur OFF et contactez votre distributeur en lui indiquant le numéro du modèle et en décrivant les problèmes. NE tentez PAS d'effectuer les réparations vous-même car cela est dangereux. Si un ou plusieurs voyants clignent, donnez ces informations au distributeur.

Télécommande avec fil (pièces en option)

Nom et fonctions des pièces



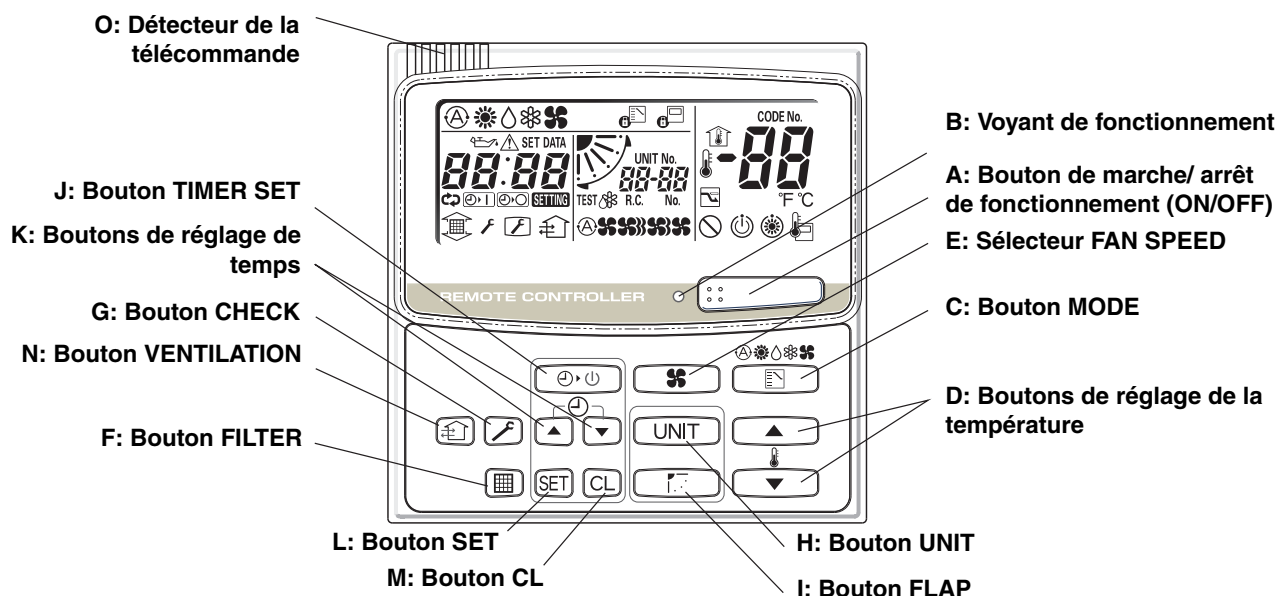



- Cette télécommande peut être utilisée pour commander jusqu'à 8 unités intérieures ensemble. Une fois les paramètres de fonctionnement entrés, les unités intérieures peuvent être commandées en appuyant sur le bouton de marche/arrêt de fonctionnement.



A: Bouton de marche/ arrêt de fonctionnement (ON/OFF)	Ce bouton permet de mettre le climatiseur en marche et de l'arrêter.
B: Voyant de fonctionnement	Ce voyant s'allume lorsque le climatiseur est mis en marche. Ce voyant clignote lorsqu'une erreur se produit ou lorsqu'un instrument de protection est activé.
C: Bouton MODE	Utilisez ce bouton pour sélectionner un des cinq modes de fonctionnement suivants.
(AUTO)	Ⓐ : Utilisé pour contrôler automatiquement les opérations de chauffage et de refroidissement. Seulement pour les unités équipées de pompes à chaleur. (Plage des température : 17 à 27 °C)
(HEAT)	☀ : Utilisé pour les opérations de chauffage normales. Seulement pour les unités équipées de pompes à chaleur (Plage des température : 16 à 30°C)
(DRY)	💧 : Utilisés pour les opérations de séchage sans modifier la température ambiante. (Plage des température : 18 à 30°C)
(COOL)	❄ : Utilisé pour les opérations de refroidissement normales. (Plage des température : 18 à 30°C)
(FAN)	🌀 : Utilisé pour activer le ventilateur seulement, sans chauffer ou refroidir.
D: Boutons de réglage de la température	⬆ : Appuyez sur ce bouton pour augmenter la température réglée. ⬇ : Appuyez sur ce bouton pour diminuer la température réglée.
E: Sélecteur FAN SPEED	
(AUTO)	Ⓐ🌀 : Le climatiseur règle automatiquement la vitesse du ventilateur.
(HI.)	🌀🌀 : Vitesse élevée
(MED.)	🌀 : Vitesse moyenne
(LO.)	🌀 : Vitesse faible

F

Nom et fonctions des pièces (suite)

<p>J: Bouton TIMER SET</p> <p>(Programmation de l'arrêt)</p> <p>(Programmation de l'arrêt en cycle)</p> <p>(Programmation de la mise en marche)</p>	<p>Utilisez ce bouton afin de changer de réglage de programmation de temporisateur lorsque l'unité fonctionne.</p> <p> : Le climatiseur s'arrête lorsqu'un certain temps prédéterminé s'est écoulé.</p> <p> : Le climatiseur s'arrête toujours après qu'elle fonctionne pendant un certain temps prédéterminé.</p> <p> : Le climatiseur démarre lorsqu'un certain temps prédéterminé s'est écoulé.</p>
<p>K: Boutons de réglage de temps</p>	<p> : Appuyez sur ce bouton pour augmenter le réglage du temps prédéterminé.</p> <p> : Appuyez sur ce bouton pour diminuer le réglage du temps prédéterminé.</p>
<p>L: Bouton SET</p>	<p>Utiliser ce bouton pour régler le temporisateur.</p>
<p>M: Bouton CL</p>	<p>Utiliser ce bouton pour supprimer le réglage du temporisateur.</p>
<p>N: Bouton VENTILATION</p>	<p>Ceci est utilisé lorsqu'un ventilateur (disponible dans le commerce) est raccordé. Appuyez sur le bouton VENTILATION pour mettre le ventilateur en marche et pour l'arrêter. Le ventilateur se met également en marche et s'arrête lorsque l'unité est mise en marche et est arrêtée. (La télécommande affiche «  » alors que le ventilateur est en marche.)</p> <p>* Si «  » apparaît sur la télécommande lorsque le bouton VENTILATION est appuyé, ceci indique que le ventilateur n'est pas connecté.</p>
<p>O: Détecteur de la télécommande</p>	<p>Normalement, le capteur de température de l'unité intérieure est utilisé pour détecter la température. Cependant, il est possible de détecter la température autour de la télécommande.</p> <p>Pour plus amples informations, contactez le revendeur où vous avez acheté l'appareil.</p> <p>(Ne réglez pas lorsque vous utilisez le contrôle en groupe.)</p>

REMARQUE

- 1) Lorsque deux télécommandes sont utilisées en système de contrôle en groupe*,
 - a) le dernier bouton appuyé sur une des deux télécommandes est le bouton qui fonctionne.
 - b) Il est possible de régler le temporisateur grâce à la télécommande principale ou grâce à la sous-télécommande.

* Contrôle en groupe signifie que 8 unités intérieures au maximum peuvent être contrôlées ensemble grâce à une seule télécommande.
- 2) Si une panne de courant se produit en mode temporisateur, le temps écoulé jusqu'à ce moment est enregistré dans la mémoire. Une fois le courant rétabli, le temporisateur redémarre et prend en compte le temps restant.

Afficheur

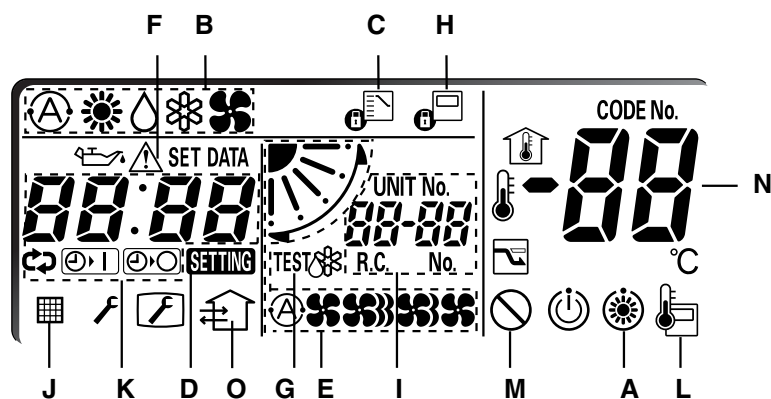

Description

- A:** Lorsque l'unité est en mode d'attente de chauffage, l'indicateur ☀ apparaît. Alors que l'indicateur est affiché, le ventilateur interne s'arrête ou se met au ralenti.
- B:** Le mode de fonctionnement sélectionné est affiché.
- C:** Ceci s'affiche si un mode de fonctionnement différent a été sélectionné par une autre télécommande et indique que le mode ne peut pas être modifié.
- D:** Après avoir mis en route l'interrupteur d'alimentation du système pour la première fois, l'indicateur **SETTING** clignote sur l'afficheur de la télécommande. Alors que ceci est affiché, le système vérifie automatiquement les unités. Attendez que l'indicateur **SETTING** s'éteigne avant d'utiliser la télécommande. Lorsque le bouton **TIMER SET** est appuyé pour régler le temporisateur, l'indicateur **SETTING** clignote.
- E:** La vitesse de ventilateur (FAN SPEED) sélectionnée, l'angle du volet et l'état de balayage (SWEEP) sont affichés.
- F:** Ceci est affiché seulement si une unité détecte un fonctionnement anormal.
- G:** Lorsque le bouton **CHECK** est appuyé pendant plus de 4 secondes, l'indicateur **TEST** apparaît. Appuyez ensuite sur le bouton de marche/arrêt de fonctionnement pour lancer le cycle de test.
- H:** Ceci est affiché pour indiquer que le contrôleur du système est utilisé. Lorsque clignote, le contrôleur du système n'accepte pas le fonctionnement.
- I:** Ceci affiche le numéro de l'unité intérieure sélectionnée avec le bouton **UNIT** ou celui de l'unité intérieure/extérieure pour laquelle une erreur est indiquée.

Numéro d'unité

1 — 2

└───┬───┘ Numéro de l'unité interne
 └───┘ Numéro de circuit de réfrigération

- J:** Ceci s'affiche si le filtre doit être nettoyé.
- K:** Lorsque le temporisateur est réglé, le mode de temporisateur sélectionné est affiché. Ceci affiche le temps réglé pour le temporisateur. (Un message d'alarme est affiché lorsqu'une erreur se produit.) Appuyez sur le bouton **TIMER SET** pour faire défiler les options dans l'ordre suivant : → Pas d'affichage
- L:** Ceci est affiché lorsque le détecteur de la télécommande est utilisé.
- M:** Ceci est affiché si une fonction n'est pas disponible lorsqu'un bouton correspondant est appuyé.
- N:** Ceci affiche le réglage de la température.
- O:** Ceci est utilisé lorsqu'un ventilateur connecté (disponible dans le commerce) est en marche.

Démarche

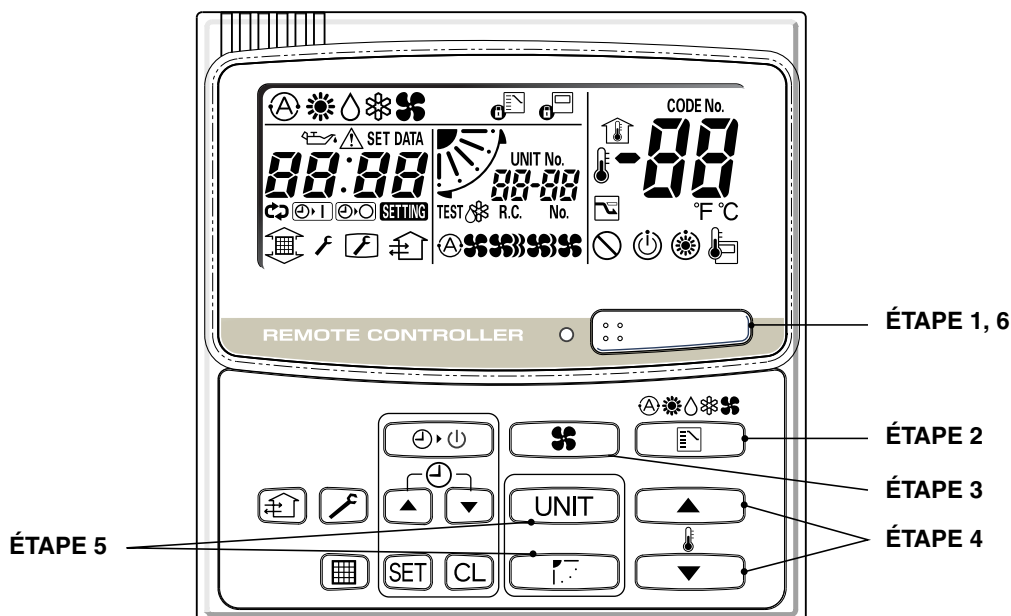

REMARQUE

- Pour chauffer le système, il doit être mis sous tension au moins cinq (5) heures avant son fonctionnement.

- ÉTAPE 1** **Pour démarrer le climatiseur**
Appuyez sur le bouton de marche/arrêt de fonctionnement.
- ÉTAPE 2** **Réglage du mode**
Appuyez sur le bouton MODE pour sélectionner le mode.
[Ⓐ (AUTO), ☀ (HEAT), △ (DRY), ❄ (COOL) ou 🌀 (FAN)]
- ÉTAPE 3** **Réglage de la vitesse du ventilateur**
Appuyez sur le bouton FAN SPEED pour sélectionner la vitesse du ventilateur.
[Ⓐ 🌀 (AUTO), 🌀🌀 (HI.), 🌀🌀🌀 (MED.) ou 🌀 (LO.)]
- Si AUTO est sélectionné, la vitesse du ventilateur change automatiquement.
- ÉTAPE 4** **Réglage de la température**
Utilisez le bouton ▼ ou ▲ pour modifier le réglage de la température comme désiré.
(▼ diminue la température et ▲ augmente la température.)
* La température ne peut pas être réglée pendant le fonctionnement en mode FAN.
- ÉTAPE 5** **Réglage de la direction du flux d'air**
Lorsque plusieurs unités internes sont connectées, le bouton UNIT est utilisé tout d'abord pour sélectionner une unité. Utilisez ensuite le bouton FLAP pour régler la direction du flux d'air à un angle particulier ou pour effectuer un balayage.
- ÉTAPE 6** **Pour arrêter le climatiseur**
Appuyez sur le bouton de marche/arrêt de fonctionnement.

F

Démarche (suite)

Chauffage et refroidissement automatiques

Le climatiseur effectue automatiquement des opérations de refroidissement et de chauffage en fonction de la différence entre le réglage de la température et la température de la pièce. Toutes les unités internes appartenant à un même système réfrigérant peuvent être commandées par le contrôle en groupe.

Utilisation simultanée de plusieurs unités (contrôle en groupe)

Le contrôle en groupe est utile pour la climatisation d'une grande pièce dans laquelle plusieurs unités intérieures sont installées.

- Une télécommande peut contrôler 8 unités intérieures au maximum.
- Toutes les unités intérieures ont les mêmes réglages sauf en ce qui concerne la direction du flux d'air.
- Le capteur de température intégré à de l'unité intérieure est utilisé.

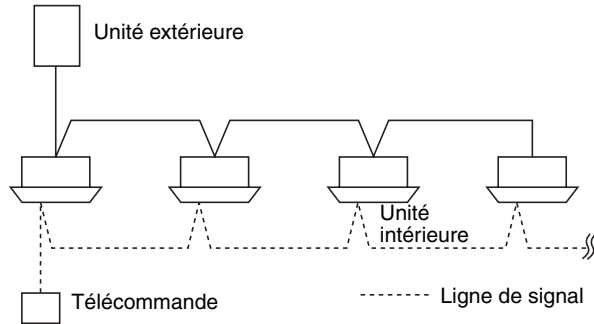

Réglage du flux d'air

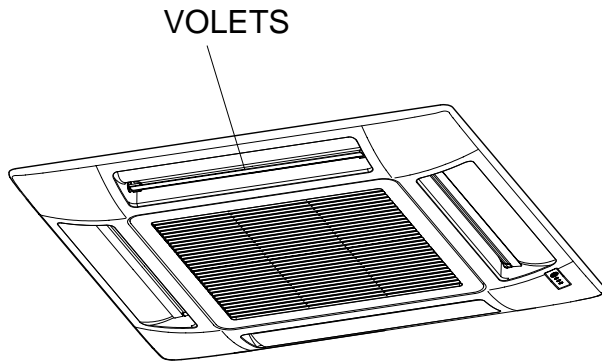



- Ne jamais déplacer manuellement le volet contrôlé par la télécommande (volet de circulation d'air vertical).
- Lorsque le climatiseur est mis hors tension, le volet (volet de circulation d'air vertical) se déplace automatiquement vers le bas.
- Le volet (volet de flux d'air vertical) se déplace vers le haut lorsque le climatiseur est mis en attente chauffage. Le balancement du volet commence à la fin d'attente du chauffage, mais le balancement est indiqué sur la télécommande même pendant l'attente de chauffage.

Réglage de la direction du flux d'air

La direction du flux d'air change chaque fois que le bouton FLAP  est appuyé pendant le fonctionnement.

Pour activer le balancement du volet

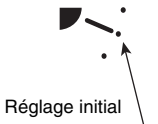
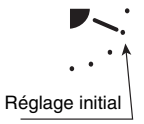
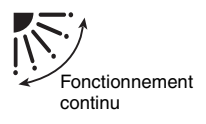

Appuyez sur le bouton FLAP pour régler le volet (volet de flux d'air vertical) vers le bas, puis appuyez à nouveau sur le bouton FLAP. Ceci affiche  et le flux d'air balaye de haut en bas et vice versa automatiquement.

Chauffage	Refroidissement et séchage	Utilisation du ventilateur	Toutes opérations
<p>Réglez le volet (volet de flux d'air vertical) vers le bas. Si le volet est réglé en position haute, l'air chaud risque de ne pas atteindre le sol.</p> 	<p>Le volet (volet de flux d'air vertical) peut être réglé sur trois positions différentes.</p> 		

Pour arrêter le balancement du volet

Appuyez sur le bouton FLAP une nouvelle fois pendant le balancement du volet pour arrêter le volet dans la position souhaitée. Ensuite, le flux d'air peut être réglé en position supérieure en appuyant à nouveau sur le bouton FLAP.

Voyant lorsque le balancement est arrêté

Ventilation et chauffage	Refroidissement et séchage
	

Pendant le refroidissement et le séchage, le volet ne s'arrête pas orienté vers le bas. Même si le bouton FLAP est appuyé pendant le balancement du volet, alors qu'il se trouve orienté vers le bas pendant le balancement, il ne s'arrête pas jusqu'à ce qu'il se mette dans la troisième position en partant du haut.

Ajustement de la direction du flux d'air pour plusieurs unités intérieures à l'aide d'une seule télécommande

- Si plusieurs unités sont connectées à une télécommande avec fil, la direction du flux d'air peut être réglée pour chaque unité intérieure en sélectionnant les unités intérieures (voir l'opération ci-dessous).

Bouton Auto Flap ()

- Pour régler le flux d'air individuel de chaque unité, appuyez sur le bouton UNIT. L'affichage indique le numéro de l'unité intérieure sous le contrôle en groupe. Réglez la direction du flux d'air de l'unité intérieure indiquée sur l'affichage.
- Chaque fois que le bouton UNIT est appuyé, l'indicateur change dans l'ordre indiqué ci-dessous.
- Lorsque rien n'est affiché, vous pouvez effectuer le réglage de toutes les unités intérieures en une seule manipulation.
- Le numéro de l'unité est affiché de la façon suivante : numéro d'unité extérieure – numéro d'unité intérieure. Il varie en fonction du nombre d'unités sous le contrôle en groupe.

Une unité extérieure et huit unités intérieures.

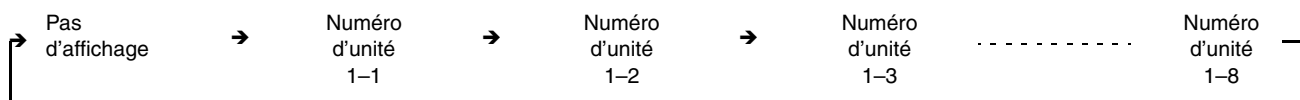

Deux unités extérieures et quatre unités intérieures.

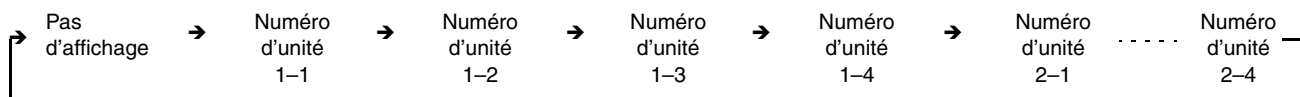

Remarques spéciales

Fonctionnement séchage

Comment agit-il?

- Une fois que la température de la salle atteint le niveau réglé, l'appareil se met automatiquement en marche/arrêt pour la maintenir à ce niveau.
- Afin d'empêcher que l'humidité de la pièce n'augmente, le ventilateur intérieur s'arrête également lorsque l'unité s'arrête de fonctionner.
- La vitesse du ventilateur est automatiquement réglée à « LO. » et ne peut pas être ajustée.
- Un fonctionnement du séchage (« DRY ») n'est pas possible si la température extérieure est de 15 °C ou moins.

Chauffage



Performance de chauffage

- Comme ce climatiseur chauffe la pièce en utilisant l'air extérieur (système à pompe de chaleur), l'efficacité du chauffage diminuera si la température extérieure est très basse. Si une chaleur suffisante ne peut pas être obtenue grâce à cette pompe de chaleur, utilisez un autre appareil de chauffage avec cet appareil.

Dégivrage

- Lorsque la température extérieure est basse, du givre ou de la glace peut se former sur la bobine de l'échangeur thermique de l'unité extérieure, ce qui réduit les performances de chauffage. Quand ce phénomène se produit, un système de dégivrage à microprocesseur entre en service. Au même moment, le ventilateur de l'unité intérieure s'arrête (ou marche à vitesse très réduite dans certains cas) et l'indicateur « STANDBY » apparaît jusqu'à ce que le dégivrage soit terminé. Le chauffage reprend après quelques minutes. (Cette durée varie légèrement selon la température externe et le degré du givrage.)

(attente) est affiché sur l'afficheur

- Pendant quelques minutes après la mise en marche du chauffage, le ventilateur interne ne fonctionne pas (ou marche à vitesse très réduite dans certains cas) en attendant que la bobine de l'échangeur thermique de l'unité intérieure soit suffisamment chauffée. Ceci se produit car un système de prévention d'air froid fonctionne. Pendant cette période, l'indicateur «  » (en attente) reste affiché.
- «  » (en attente) reste affiché pendant la période de dégivrage ou lorsque le compresseur a été arrêté (ou lorsque l'unité marche à vitesse très réduite) par le thermostat lorsque le système est en mode de chauffage.
- Une fois que le dégivrage est terminé ou quand le compresseur est remis en marche pour le chauffage, «  » (standby) s'éteint automatiquement et le chauffage recommence.

REMARQUE

Si une panne de courant se produit lorsque l'unité fonctionne

Si l'alimentation de cette unité est temporairement arrêtée, l'unité se remettra en marche, après rétablissement de l'alimentation, avec les mêmes réglages qu'avant la panne de courant.

Réglage du temporisateur

Utilisation du temporisateur

- Réglez le temporisateur pendant le fonctionnement du climatiseur.

Utilisation recommandée		Affichage
Pour arrêter le climatiseur après une certaine période de temps prédéterminer	Programmation de l'arrêt (OFF)	
Pour systématiquement arrêter le climatiseur toujours après une certaine période de temps prédéterminé de fonctionnement	Programmation d'arrêt en cycle (OFF)	
Pour mettre en marche le climatiseur après une certaine période de temps prédéterminée	Programmation de la mise en marche (ON)	

Indicateur du temps sur le temporisateur

Chaque fois que est appuyé, le réglage du temps augmente par intervalle de 0,5 heure (30 minutes). La limite maximale est 72,0 heures. Chaque fois que est appuyé, le réglage du temps diminue par intervalle de 0,5 heure (30 minutes). La limite inférieure est 0,5 heure.

Indicateur d'option de temporisateur

Le temporisateur affiche les différentes options chaque fois que le bouton (TIMER SET) est appuyé.



Programmation de l'arrêt (OFF)

Utilisez ce mode pour mettre l'unité hors tension automatiquement après qu'une période de temps prédéterminée s'est écoulée.

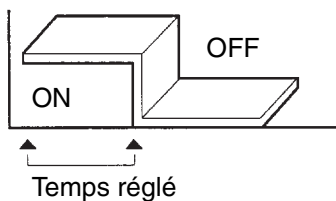

Programmation du cycle d'arrêt (OFF)

Utilisez ce mode pour mettre l'unité hors tension automatiquement toujours après qu'elle fonctionne pendant une période de temps prédéterminée.

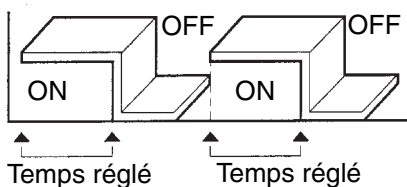

Programmation de la mise en marche (ON)

Utilisez ce mode pour mettre l'unité en marche automatiquement après qu'une période de temps prédéterminée s'est écoulée.

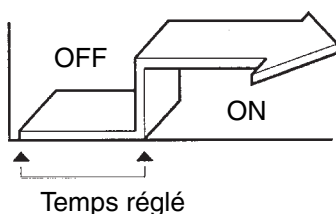

REMARQUE

Lorsque deux télécommandes sont utilisées, le réglage du temporisateur peut se faire grâce à une télécommande principale ou à l'aide d'une sous-télécommande.

Réglage du temporisateur (suite)

Réglage du moment de mise à l'arrêt - OFF (☉○)

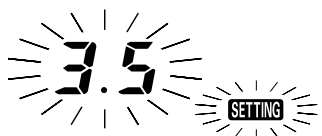
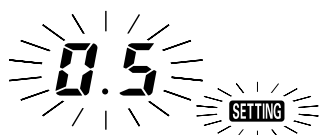

Exemple : Arrêt du climatiseur après 3,5 heures de fonctionnement

Démarche

Affichage

1. Appuyez sur le bouton de **marche/arrêt** de fonctionnement une fois pour démarrer le climatiseur.
2. Appuyez sur le bouton **TIMER SET** pour sélectionner le ☉○ mode.
3.
 - Appuyez sur le bouton ▲ jusqu'à ce que 3.5 s'affiche.
 - Appuyez sur le bouton ▼ si le temps sélectionné est dépassé.
4. Appuyez sur le bouton **SET** pour régler le moment de mise à l'arrêt.



Le **SETTING** et l'indicateur de temps (heure) clignotent.

Réglage du moment de mise à l'arrêt en cycle - OFF (↻☉○)

Exemple : Arrêt du climatiseur toujours après 3,5 heures de fonctionnement

Démarche



1. Appuyez sur le bouton de **marche/arrêt** de fonctionnement pour démarrer le climatiseur.
2. Appuyez sur le bouton **TIMER SET** deux fois pour sélectionner le ↻☉○ mode.
3. Réglez le temps à l'aide du bouton ▲ ou ▼.
4. Appuyez sur le bouton **SET** pour régler le moment de mise à l'arrêt en cycle (↻☉○).

REMARQUE

Lorsque le moment de mise à l'arrêt en cycle est réglé, l'unité s'arrêtera toujours après 3,5 heures de fonctionnement.

Réglage du moment de mise en marche - ON (☉|)

Exemple : Démarrage du climatiseur 10,5 heures après le réglage du moment de mise en marche (ON)

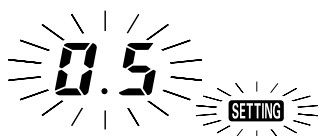

Démarche

Affichage

1. Appuyez sur le bouton de **marche/arrêt** de fonctionnement pour démarrer le climatiseur.
2. Appuyez sur le bouton **TIMER SET** pour sélectionner le ☉| mode.
3.
 - Appuyez sur le bouton ▲ jusqu'à ce que 10.5 s'affiche.
 - Appuyez sur le bouton ▼ si le temps sélectionné est dépassé.
4. Appuyez sur le bouton **SET** pour régler le moment de mise en marche.



Le **SETTING** et l'indicateur de temps (heure) clignotent.

REMARQUE

Lorsque le temporisateur de mise en marche est réglé, l'unité se met en état de pause.

Annulation du fonctionnement du temporisateur

Appuyez sur le bouton CL pour annuler le fonctionnement. Le réglage du temporisateur est annulé et l'indicateur du temporisateur n'est plus affiché.

F

Entretien et nettoyage



AVERTISSEMENT

1. Pour toute sécurité, éteignez le climatiseur et débranchez-le de la prise secteur.
2. Ne versez pas d'eau sur l'unité intérieure pour la nettoyer. Cela pourrait abîmer les composants internes et provoquer des décharges électriques.

L'arrivée d'air et la sortie d'air (unité intérieure)

Nettoyez l'arrivée d'air et la sortie de l'unité intérieure avec la brosse d'un aspirateur ou les essuyer avec un chiffon propre et doux.

Si ces parties sont sales, nettoyez-les avec un chiffon propre humecté d'un détergent liquide doux. Quand la grille est nettoyée, faites attention de ne pas modifier la place des ailettes en frottant.



ATTENTION

1. Ne utilisez jamais de dissolvants ni de produits chimiques puissants lorsque l'unité intérieure est nettoyée. N'essuyez pas les pièces en plastique avec de l'eau très chaude.
2. Certains bords métalliques et les ailettes étant coupants, ils doivent être manipulés avec précaution lors du nettoyage sous peine de provoquer des blessures.
3. La bobine interne et les autres composants de l'unité extérieure doivent être nettoyés tous les ans. Consultez le concessionnaire ou un service après-vente.

Filtre à air Le filtre à air recueille la poussière et les particules se trouvant dans l'air et doit être nettoyé au moins une fois tous les six mois (il dépend de les conditions de fonctionnement) ou lorsque le symbole du filtre (■) affiché sur la télécommande (avec fil) indique que le filtre doit être nettoyé. Si le filtre est bloqué, l'efficacité du climatiseur diminue nettement.

Comment retirer le filtre

1. A l'aide d'un tournevis, déposer la vis du verrou de chaque côté.
2. Pour ouvrir la grille, pousser dans le sens de la flèche avec les pouces sur les deux verrous de la grille.
3. Ouvrir la grille d'aspiration vers le bas.
4. Retirer le filtre de la grille.
5. Utiliser un aspirateur pour enlever la poussière. Si la poussière colle au filtre, laver le filtre avec de l'eau tiède et savonneuse, le rincer à l'eau claire et le sécher.
6. Remettre le filtre dans son logement dans la grille, refermer la grille en glissant les deux verrous vers l'extérieur, puis remettre la vis qui fixe le verrou de chaque côté.



ATTENTION

- Lors du nettoyage du filtre à air, ne retirez jamais la chaîne de sécurité. S'il est nécessaire de la retirer pour réparer et entretenir le filtre, réinstallez correctement la chaîne de sécurité (crochez-la à la grille) après ces opérations.
- Une fois le filtre retiré, les pièces en mouvement (telles que le ventilateur), les zones sous tension, etc., seront exposées par l'ouverture de l'unité. Ces pièces et ces zones sont dangereuses, veuillez être prudent lors de vos interventions.

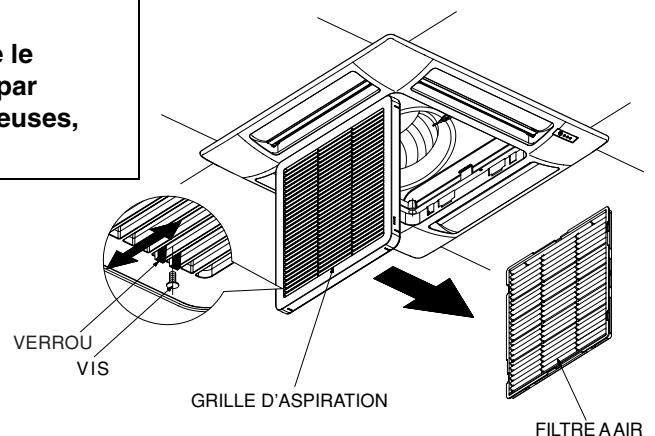

Guide de dépannage

Si le climatiseur ne fonctionne pas correctement, effectuez les vérifications suivantes avant de faire appel à un réparateur. Si le problème persiste, prenez contact avec votre concessionnaire ou avec un service après-vente.

Panne	Cause possible	Remède
Le climatiseur ne fonctionne pas du tout.	<ol style="list-style-type: none"> Coupure de courant. Le disjoncteur a fonctionné. Tension de ligne trop basse. Le bouton de fonctionnement est en position Off. La télécommande avec fil ou la pompe thermique ne fonctionne pas correctement. (La marque d'inspection  et les lettres E, F, H, L, P ainsi que des numéros apparaissent sur l'affichage à cristaux liquides de la télécommande avec fil.) 	<ol style="list-style-type: none"> Après une panne de courant, appuyez sur le bouton de marche/arrêt de fonctionnement de la télécommande avec fil. Prenez contact avec un service après-vente. Consultez un électricien ou le concessionnaire. Appuyez à nouveau sur le bouton. Consultez le concessionnaire.
Le compresseur se met en marche mais il s'arrête aussitôt.	<ol style="list-style-type: none"> Il y a un obstacle devant la bobine du condensateur. 	<ol style="list-style-type: none"> Retirez ce qui fait obstruction.
Refroidissement (ou chauffage) insuffisant.	<ol style="list-style-type: none"> Filtre à air sale ou obstrué. Source de chaleur ou trop de monde dans la pièce. Portes et/ou fenêtres ouvertes. Obstacle devant l'arrivée ou la sortie d'air. Le thermostat est réglé sur une température trop élevée pour le refroidissement (ou trop basse pour le chauffage). (Le dégivrage du système ne fonctionne pas.) 	<ol style="list-style-type: none"> Nettoyez le filtre à air afin d'améliorer la circulation d'air. Si possible, éliminez la source de chaleur. Fermez-les pour empêcher la pénétration d'air chaud (ou froid). Retirez l'obstacle pour assurer une bonne circulation d'air. Réglez la température plus bas (ou plus haut). (Consultez le concessionnaire.)

Conseils pour économiser l'énergie

- À éviter :**
- **Obstruer les arrivées et les sorties d'air de l'appareil. Si elles sont bouchées, l'appareil ne fonctionnera pas de façon satisfaisante et il risque d'être endommagé.**
 - Laisser le soleil pénétrer directement dans la pièce. Utiliser des persiennes ou des rideaux. Si les murs et le plafond de la pièce sont chauds sous l'action du soleil, il faudra plus longtemps pour refroidir la pièce.

- Choses à faire**
- Toujours maintenir le filtre à air propre. (Voir « Entretien et nettoyage ».) Un filtre obstrué risque d'affecter le fonctionnement de l'unité.
 - Pour éviter que l'air refroidi ne s'échappe, maintenir toutes les fenêtres, portes et autres ouvertures fermées.

REMARQUE

Si une panne de courant se produit lorsque l'unité fonctionne

Si l'alimentation de cette unité est temporairement arrêtée, l'unité se remettra en marche, après rétablissement de l'alimentation, avec les mêmes réglages qu'avant la panne de courant.

Inhalt

	Seite
Produkt-Information	58
Wichtige Symbole	58
Aufstellungsort	59
Elektrische Erfordernisse	59
Sicherheitsvorschriften.....	59
Bezeichnungen der Teile.....	60
Drahtlose Fernbedienung (Zusatzteile).....	61
Bezeichnungen und Funktionen der Teile	61
Empfänger	64
Betrieb	65
Verwendung der drahtlosen Fernbedienung	67
Adressen-Einstellung	69
Notbetrieb	71
Fehlersuche	72
Verdrahtete Fernbedienung (Sonderzubehör)	73
Bezeichnungen und Funktionen der Teile	73
Anzeigefeld	76
Betrieb	77
Einstellen der Luftstromrichtung	79
Einstellen der Luftstromrichtung für mehrere Inneneinheiten mit einer einzigen Fernbedienung	80
Besondere Hinweise	81
Einstellen der Zeitschaltuhr.....	82
Pflege und Reinigung.....	84
Fehlersuche	85
Nützliche Hinweise für Energieeinsparung	85

Produkt-Information

Falls Probleme oder Fragen zu diesem Klimagerät auftreten sollten, die eine Kontaktaufnahme mit dem Kundendienst erforderlich machen, werden die folgenden Angaben benötigt. Die Modell- und die Seriennummer befinden sich auf dem Typenschild an der Unterseite des Gehäuses.

Modellnummer _____ Seriennummer _____

Kaufdatum _____

Anschrift des Fachhändlers _____

Telefonnummer _____

KONFORMITÄTSERKLÄRUNG

Dieses Produkt ist mit dem « **CE** »-Zeichen gekennzeichnet, da es die Anforderungen der EG-Richtlinien Nr. 89/336/EEC, 73/23/EEC und 93/68/EEC erfüllt und den folgenden Normen entspricht.

Bei falschem Einsatz des Gerätes und/oder Nichtbeachtung auch nur von Teilen der Bedienungsanleitung und den Installationsanweisungen wird diese Erklärung ungültig.

Hinweis: Dieses Klimagerät verwendet ein neues Kühlmittel R410A.

Dieses Produkt ist für die professionelle Anwendung vorgesehen.

Bei der Installation einer Außeneinheit, die in einem Verteilungsnetz mit 16 A angeschlossen ist, ist die Genehmigung durch den Stromlieferanten erforderlich.

Wichtige Symbole

In dieser Bedienungsanleitung werden die folgenden Symbole verwendet, um Benutzer und Kundendienstpersonal auf die Gefahr von Verletzungen bzw. Sachschäden und eine mögliche Beschädigung des Gerätes hinzuweisen:



WARNUNG

Dieses Symbol warnt vor einer Gefahr oder vor unsachgemäßem Betrieb, wodurch Verletzungen mit möglicherweise tödlichem Ausgang entstehen können.



VORSICHT

Dieses Symbol warnt vor einer Gefahr oder vor unsachgemäßem Betrieb, die zu Verletzungen, einer Beschädigung des Gerätes und anderen Sachschäden führen könnten.

Aufstellungsort

- Wir empfehlen, dieses Klimagerät von einem qualifizierten Montagetechniker gemäß der beigefügten Montageanleitung richtig installieren zu lassen.
- Vor der Installation nachprüfen, dass die Netzspannung mit der auf dem Typenschild angegebenen Spannung übereinstimmt.



WARNUNG

- Dieses Klimagerät nicht an einem Ort installieren, an dem Dämpfe oder zündfähige Gase auftreten, oder an einem extrem feuchten Ort, z.B. in einem Gewächshaus.
- Das Klimagerät nicht an einem Ort installieren, an dem sich starke Wärme erzeugende Geräte befinden.

Zu vermeiden: Um das Klimagerät vor Korrosion zu schützen, sollte die Außeneinheit nicht an einem Ort installiert werden, wo sie Salzwasserspritzern oder schwefelhaltiger Luft, z.B. in der Nähe von Heilquellen, ausgesetzt ist.

Elektrische Erfordernisse

1. Die gesamte Verdrahtung muss in Übereinstimmung mit dem örtlichen Elektrizitätsgesetz erfolgen. Einzelheiten erfahren Sie von Ihrem Fachhändler oder einem qualifizierten Elektriker.
2. Beide Einheiten des Gerätes müssen mit einer Erdleitung oder durch Netzverdrahtung richtig geerdet werden.
3. Die Verdrahtung muss von einem qualifizierten Elektriker vorgenommen werden.



VORSICHT

Um das Gerät warmlaufen zu lassen, muss die Stromversorgung mindestens fünf (5) Stunden vor dem Betrieb eingeschaltet werden. Lassen Sie die Stromversorgung eingeschaltet, es sei denn, dass Sie das Gerät für lange Zeit nicht zu verwenden beabsichtigen.

Stromversorgung

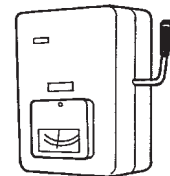

EIN

Sicherheitsvorschriften

- Vor Inbetriebnahme dieses Klimagerätes sollten Sie diese Bedienungsanleitung aufmerksam durchlesen. Falls Sie danach immer noch irgendwelche Schwierigkeiten oder Fragen haben sollten, wenden Sie sich bitte an Ihren Fachhändler.
- Dieses Klimagerät ist so konstruiert, dass es für ein angenehmes Raumklima sorgt. Verwenden Sie dieses Gerät nur für seinen beabsichtigten Zweck gemäß der Beschreibung in dieser Bedienungsanleitung.



WARNUNG

- Fassen Sie das Gerät nie mit nassen Händen an.
- Auf keinen Fall Benzin oder andere zündfähige Gase oder Flüssigkeiten in der Nähe des Klimagerätes verwenden oder lagern — Explosionsgefahr!
- Dieses Klimagerät besitzt keinen Ventilator zum Ansaugen von Frischluft. Werden Gas- oder Ölheizgeräte, die viel Sauerstoff verbrauchen, im gleichen Raum betrieben, so müssen Fenster und Türen häufig geöffnet werden, um die Luft im Raum zu erneuern. Anderenfalls besteht in extremen Fällen Erstickungsgefahr!



VORSICHT

- Schalten Sie das Klimagerät nicht mit Hilfe des Netztrennschalters ein und aus. Verwenden Sie dazu grundsätzlich die Betriebstaste (ON/OFF).
- Stecken Sie keine Gegenstände in den Luftauslass der Außeneinheit. Dies ist gefährlich, weil das Gebläse mit hoher Drehzahl rotiert.
- Lassen Sie nicht zu, dass Kinder mit diesem Gerät spielen.
- Achten Sie stets darauf, den Raum nicht zu stark zu kühlen oder heizen, wenn Kleinkinder oder Kranke anwesend sind.

D

Bezeichnungen der Teile

FERNBEDIENUNGEN

Verdrahtet

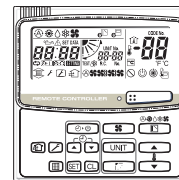

Drahtlos

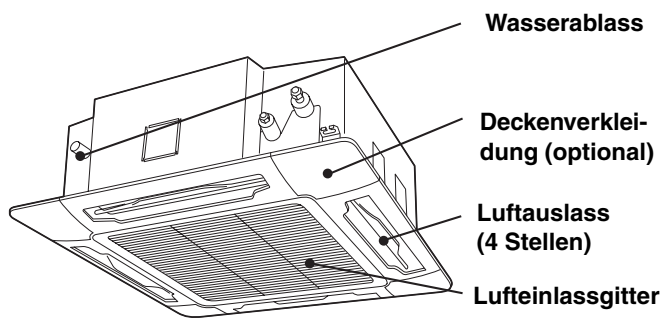
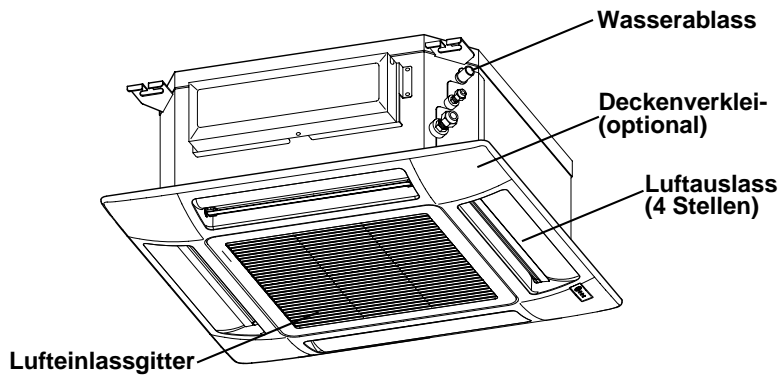





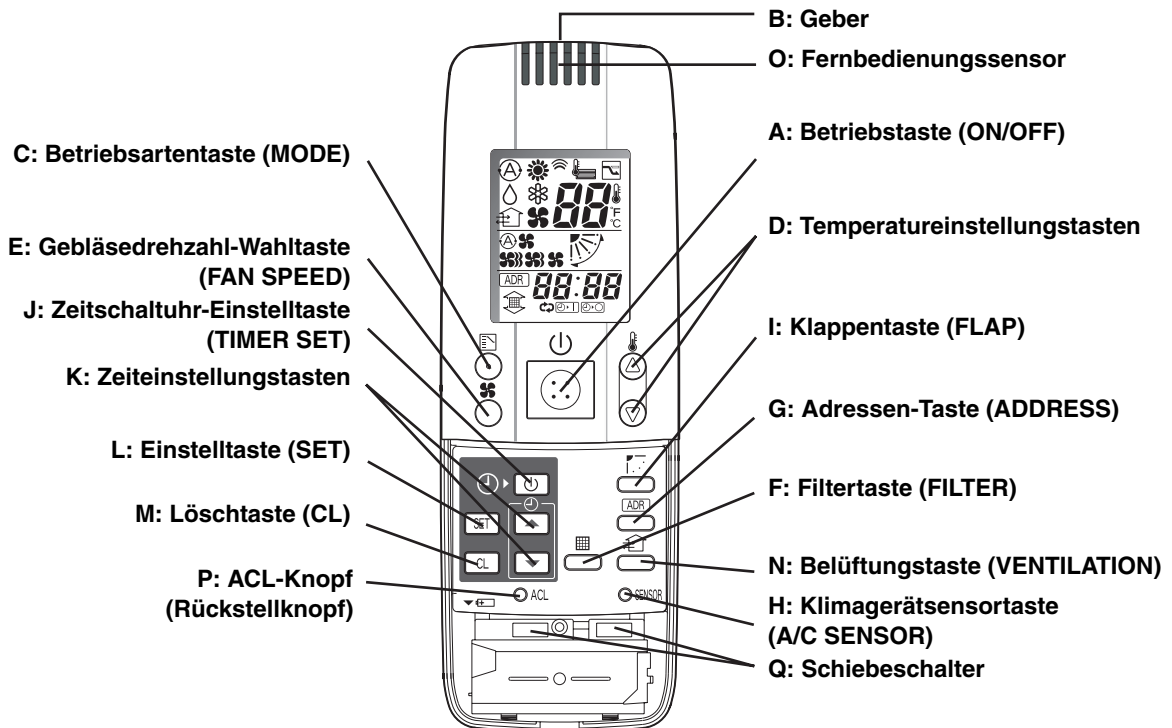







Drahtlose Fernbedienung (Zusatzteile)

Bezeichnungen und Funktionen der Teile





ZUR BEACHTUNG













Die obige Abbildung zeigt die drahtlose Fernbedienung, nachdem die Abdeckung nach unten geschoben und entfernt wurde.

A: Betriebstaste (ON/OFF)	Diese Taste dient zum Ein- und Ausschalten des Klimagerätes.
B: Geber	Wenn Sie die Tasten auf der drahtlosen Fernbedienung drücken, erscheint das Symbol  auf dem Display, um die Einstellungsänderungen zum Empfänger im Klimagerät zu übertragen.
C: Betriebsartentaste (MODE)	Verwenden Sie diese Taste, um eine der folgenden fünf Betriebsarten zu wählen.
(AUTO)	 : Dient zum automatischen Einstellen des Kühl- oder Heizbetriebs. Nur für Geräte mit einer einzigen Wärmepumpe (Temperaturbereich: 17 bis 27°C)
(HEAT)	 : Wird für den normalen Heizbetrieb verwendet. Nur für Geräte mit Wärmepumpe (Temperaturbereich: 16 bis 26°C)
(DRY)	 : Für die Entfeuchtung der Luft, ohne die Zimmertemperatur zu ändern. (Temperaturbereich: 18 bis 30°C)
(COOL)	 : Wird für den normalen Kühlbetrieb verwendet. (Temperaturbereich: 18 bis 30°C)
(FAN)	 : Wird für den Gebläsebetrieb verwenden, ohne zu heizen oder zu kühlen.
D: Temperatureinstellungstasten	 : Drücken Sie diese Taste, um die Temperatureinstellung zu erhöhen.  : Drücken Sie diese Taste, um die Temperatureinstellung zu verringern.
E: Gebläsedrehzahl-Wahl-taste (FAN SPEED)	
(AUTO)	 : Die Gebläsedrehzahl wird automatisch festgelegt.
(HO.)	 : Hohe Drehzahl
(MIT.)	 : Mittlere Drehzahl
(NIE.)	 : Niedrige Drehzahl

Bezeichnungen und Funktionen der Teile (Fortsetzung)

<p>F: Filtertaste (FILTER)</p>	<p>Falls ein separat eingebauter Signalempfänger verwendet wird, wird diese Taste verwendet, um seine Filterlampe auszuschalten. Wenn die Filterlampe leuchtet, reinigen Sie zuerst den Filter und drücken Sie dann die Filtertaste (FILTER), um die Filterlampe auszuschalten.</p> <p>Wenn sowohl eine verdrahtete als auch eine drahtlose Fernbedienung verwendet werden, erscheint das Filterzeichen auf der verdrahteten Fernbedienung. Wenn dies geschieht, reinigen Sie zuerst den Filter und drücken Sie dann die Filtertaste (FILTER) auf einer der beiden Fernbedienungen, um das Filterzeichen auszuschalten.</p>												
<p>G: Adressen-Taste (ADDRESS)</p> <p style="text-align: right;">ZUR BEACHTUNG</p>	<p>Wenn mehrere Inneneinheiten, die mit der drahtlosen Fernbedienung gesteuert werden können, in demselben Raum in einer Aufstellung mit mehreren Einheiten oder als Einzeleinheit installiert wurden, können Sie den Einheiten mit dieser Taste Adressen zuordnen, um zu verhindern, dass die Signale zur falschen Inneneinheit übertragen werden. Jede von bis zu sechs Inneneinheiten kann getrennt mit ihrer eigenen Fernbedienung gesteuert werden, indem Sie im Betriebsbereich der Inneneinheit für den Adressen-Schalter die gleiche Nummer wählen wie die Nummer, die Sie für die Adresse der Fernbedienung der entsprechenden Inneneinheit gewählt haben. (Die Inneneinheiten können nicht getrennt gesteuert werden, wenn Sie in einer flexiblen Kombination verwendet werden oder im gleichzeitigen Betrieb bei der Verwendung von mehreren Inneneinheiten bzw. in anderen solchen Anordnungen, bei denen alle Inneneinheiten gleichzeitig in Betrieb sind.)</p> <p>Wenn die Batterien ersetzt werden, kehrt die Adressen-Einstellung auf „ALL“ zurück, so dass Sie diese Einstellung erneut durchführen müssen.</p>												
<p>H: Klimagerätsensortaste (A/C SENSOR)</p> <p style="text-align: right;">ZUR BEACHTUNG</p>	<p>Wenn Sie diese Taste drücken (verwenden Sie dazu einen spitzen Gegenstand, beispielsweise einen Kugelschreiber), erlischt die Anzeige  auf dem Display. Danach erfasst der in die Inneneinheit eingebaute Sensor die Zimmertemperatur, und das Klimagerät wird entsprechend gesteuert.</p> <p>Falls sich die Fernbedienung in der Nähe einer Wärmequelle befindet, z. B. in der Nähe eines Heizgerätes oder in direkter Sonneneinstrahlung, drücken Sie die Klimagerätsensortaste (A/C SENSOR), um auf den Sensor in der Inneneinheit umzuschalten.</p>												
<p>I: Klappentaste (FLAP)</p> <p style="text-align: center;"> VORSICHT</p> <p>Schwenkungstaste (SWEEP)</p>	<p>1. Verwenden Sie diese Taste, um die Luftstromrichtung auf einen bestimmten Winkel einzustellen. Die Luftstromrichtung wird auf der Fernbedienung angezeigt.</p> <table border="1" style="margin-left: auto; margin-right: auto;"> <thead> <tr> <th style="text-align: center;">Betriebsart</th> <th style="text-align: center;">Anzahl der Luftstromrichtungs-Einstellungen</th> </tr> </thead> <tbody> <tr> <td style="text-align: center;">❄️ (COOL) oder ☀️ (DRY)</td> <td style="text-align: center;">3</td> </tr> <tr> <td style="text-align: center;">☀️ (HEAT) oder 🌀 (FAN)</td> <td style="text-align: center;">5</td> </tr> <tr> <td style="text-align: center;">Ⓐ (AUTO)</td> <td></td> </tr> <tr> <td style="text-align: center;">Kühlbetrieb:</td> <td style="text-align: center;">3</td> </tr> <tr> <td style="text-align: center;">Heizbetrieb:</td> <td style="text-align: center;">5</td> </tr> </tbody> </table> <ul style="list-style-type: none"> • Im Kühlbetrieb und Heizbetrieb kann sich Kondenswasser in der Auslassöffnung bilden und auf den Boden tropfen, wenn die Klappen nach unten gerichtet sind. • Verstellen Sie die Klappe nicht mit den Händen. <p>2. Verwenden Sie diese Taste, um den Luftstrom automatisch nach oben und nach unten schwenken zu lassen. Drücken Sie diese Taste mehrmals, bis das Symbol  auf dem Display angezeigt wird.</p> <p>Um den Schwenkbetrieb zu stoppen Drücken Sie die Klappentaste (FLAP) erneut während des Klappenschwenkbetriebs, um die Klappe an der gewünschten Position zu stoppen. Danach kann der Luftstrom erneut von der obersten Position eingestellt werden, indem Sie die Klappentaste (FLAP) erneut drücken.</p>	Betriebsart	Anzahl der Luftstromrichtungs-Einstellungen	❄️ (COOL) oder ☀️ (DRY)	3	☀️ (HEAT) oder 🌀 (FAN)	5	Ⓐ (AUTO)		Kühlbetrieb:	3	Heizbetrieb:	5
Betriebsart	Anzahl der Luftstromrichtungs-Einstellungen												
❄️ (COOL) oder ☀️ (DRY)	3												
☀️ (HEAT) oder 🌀 (FAN)	5												
Ⓐ (AUTO)													
Kühlbetrieb:	3												
Heizbetrieb:	5												

Bezeichnungen und Funktionen der Teile (Fortsetzung)

	<p>Anzeige, wenn der Schwenkbetrieb gestoppt ist</p> <table border="1" style="width: 100%; text-align: center;"> <tr> <td style="width: 50%;">Gebläse und Heizen</td> <td style="width: 50%;">Kühlen und Entfeuchten</td> </tr> <tr> <td></td> <td></td> </tr> </table> <p>Während des Kühl- oder Entfeuchtungsbetriebs stoppt die Klappe nicht an der unteren Position. Selbst wenn Sie die Klappe während des Schwenkbetriebs in der unteren Position stoppen, stoppt sie nicht, bis sie sich an die drittoberste Position bewegt hat.</p>	Gebläse und Heizen	Kühlen und Entfeuchten		
Gebläse und Heizen	Kühlen und Entfeuchten				
					
<p>J: Zeitschaltuhr-Einstelltaste (TIMER SET) (Ausschalt-Zeitschaltuhr) (Ausschaltzyklus-Zeitschaltuhr) (Einschalt-Zeitschaltuhr)</p>	<p>Verwenden Sie diese Taste, um während des Betriebs des Geräts zwischen den Zeitschaltuhreinstellungen umzuschalten.</p> <p> : Das Klimagerät stoppt, nachdem die voreingestellte Zeit verstrichen ist.</p> <p> : Das Klimagerät stoppt immer, nachdem die voreingestellte Zeit verstrichen ist.</p> <p> : Das Klimagerät startet, nachdem die voreingestellte Zeit verstrichen ist.</p>				
<p>K: Zeiteinstellungstasten</p>	<p> : Drücken Sie diese Taste, um die eingestellte Zeit zu erhöhen.</p> <p> : Drücken Sie diese Taste, um die eingestellte Zeit zu verringern.</p>				
<p>L: Einstelltaste (SET)</p>	<p>Verwenden Sie diese Taste, um die Zeitschaltuhr einzustellen.</p>				
<p>M: Löschtaste (CL)</p>	<p>Verwenden Sie diese Taste, um die Zeitschaltuhreinstellung zu löschen.</p>				
<p>N: Belüftungstaste (VENTILATION)</p>	<p>Diese Taste wird verwendet, wenn ein (im Fachhandel erhältliches) Lüftungsgebläse angeschlossen ist. Durch Drücken der Belüftungstaste (VENTILATION) wird das Gebläse ein- und ausgeschaltet. Das Lüftungsgebläse wird auch ein- und ausgeschaltet, wenn das Klimagerät ein- und ausgeschaltet wird. (Das Display auf der Fernbedienung zeigt „“ an, während das Lüftungsgebläse läuft.)</p> <p>* Falls die Belüftungstaste (VENTILATION) 4 Sekunden oder länger gedrückt gehalten wird, nachdem die Batterien ausgetauscht wurden, erscheint „“ auf dem Display, und das Lüftungsgebläse kann verwendet werden.</p>				
<p>O: Fernbedienungssensor</p>	<p>Dieser Sensor erfasst die Temperatur in der Umgebung der Fernbedienung, wenn die Fernbedienungsposition unter Verwendung der Sensortaste gewählt wurde.</p>				
<p>P: ACL-Knopf (Rückstellknopf)</p>	<p>Stellt die drahtlose Fernbedienung in den Vorbetriebszustand. Diese Taste wird verwendet, nachdem die Batterien ausgetauscht wurden bzw. wenn die Einstellung des Schiebeschalters geändert wurde.</p>				
<p>Q: Schiebeschalter</p>	<p>Dieser Schalter dient zur Einstellung der Betriebsart der Inneneinheit und zur Einstellung der Klappen.</p>				

ZUR BEACHTUNG

- Die drahtlose Fernbedienung überträgt das Temperatursignal in regelmäßigen Abständen von fünf Minuten an das Klimagerät. Wenn das Signal von der drahtlosen Fernbedienung länger als zehn Minuten ausbleibt, weil die Fernbedienung an einen anderen Ort gebracht worden ist oder eine Störung vorliegt, schaltet das Klimagerät zur Regelung der Raumtemperatur auf den in die Inneneinheit eingebauten Temperatursensor um. In einem solchen Fall tritt u. U. ein Unterschied zwischen der Temperatur in der Umgebung der Fernbedienung und der an der Position der Inneneinheit erfassten Temperatur auf.
- Wenn die niedrige Gebläse-Drehzahl gewählt wird und das Klimagerät auf die Betriebsart für Kühlen eingestellt ist, wobei die Außentemperatur weniger als 10°C beträgt, schaltet das Klimagerät u. U. automatisch auf die mittlere Gebläse-Drehzahl um, um ein Gefrieren zu vermeiden.

Empfänger

Die Signalempfänger, mit Ausnahme der getrennt installierten Signalempfänger, befindet sich auf der Einheit.

Getrennt installierte Signalempfänger

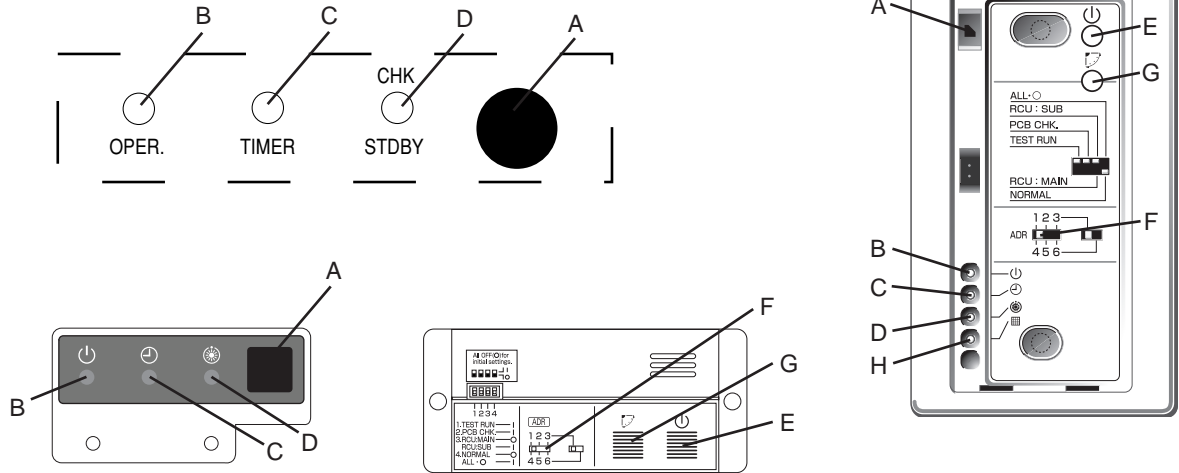

A: Empfänger	Dieser Bereich empfängt die Infrarotsignale von der drahtlosen Fernbedienung (Übertragungsgeber).
Anzeigelampen	Eine dieser Lampen blinkt, wenn eine Störung aufgetreten ist. Wenn eine Anzeigelampe zu blinken beginnt, lesen Sie bitte den Abschnitt „Fehlersuche“ auf Seite 72.
B: Betriebslampe	Diese Lampe leuchtet, wenn das Gerät eingeschaltet ist.
C: Zeitschuhlampe	Diese Lampe leuchtet, wenn das Gerät durch die Zeitschuhlampe gesteuert wird.
D: Betriebsbereitschaftslampe	<ul style="list-style-type: none"> Diese Lampe leuchtet zu den folgenden Zeitpunkten während des Betriebs für Heizen: Wenn der Betrieb begonnen hat, wenn der Thermostat aktiviert wurde und während des Abtaubetriebs. Die Lampe blinkt, wenn eine Störung aufgetreten ist.
E: Notbetriebstaste	Verwenden Sie diese Taste, wenn ein Betriebsvorgang nicht durchgeführt werden kann, weil eine Störung im Betrieb der Fernbedienung aufgetreten ist bzw. weil diese nicht aufzufinden ist.
F: Adressen-Schalter (ADDRESS)	Verwenden Sie diesen Schalter, um zu verhindern, dass die Signale an die falsche Inneneinheit übertragen werden, wenn mehrere Inneneinheiten, die mit der Fernbedienung gesteuert werden können, in demselben Raum verwendet werden.
G: Schwenkungstaste (SWING)	Wenn Sie diese Taste drücken, wird der Luftstrom automatisch nach oben und unten geschwenkt.
H: Filterlampe (FILTER)	Diese Lampe leuchtet, um anzuzeigen, dass der Filter gereinigt werden soll.

- Falls zwei Pieptöne zu hören sind, die Betriebslampe unter den Anzeigelampen leuchtet und die Zeitschuhlampe sowie die Betriebsbereitschaftslampe abwechselnd blinken, wenn Modelle mit Wärmepumpe verwendet werden, weist dies auf eine Nichtübereinstimmung zwischen Kühl- und Heizbetrieb hin, und daher kann der gewünschte Betriebsvorgang nicht durchgeführt werden. (Dieselben Pieptöne sind auch zu hören und dieselben Betriebslampen leuchten, wenn der automatische Betrieb für Kühlen/Heizen bei einem Modell gewählt wurde, das nicht über die automatische Funktion für Kühlen/Heizen verfügt.)
- Wenn der lokale Betrieb deaktiviert wurde, beispielsweise weil die zentrale Betriebssteuerung hergestellt wurde, erfolgen nach dem Drücken der Betriebstaste (ON/OFF), Betriebsartentaste (MODE) oder der Temperatureinstellungstasten fünf Pieptöne und der Versuch, den Betriebsvorgang zu ändern, misslingt.

Betrieb

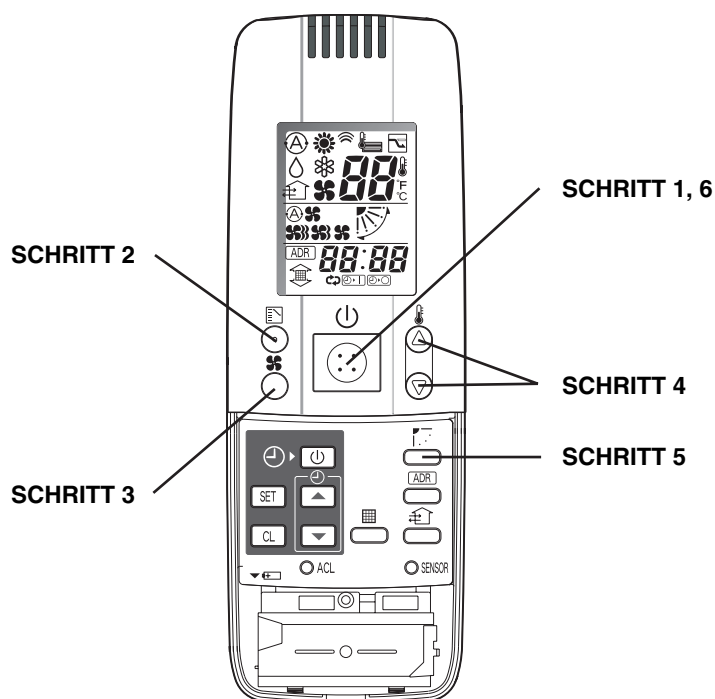

ZUR BEACHTUNG

- Um das Gerät warmlaufen zu lassen, muss die Stromversorgung mindestens fünf (5) Stunden vor dem Betrieb eingeschaltet werden.

SCHRITT 1 **Starten des Klimageräts**

Drücken Sie die Betriebstaste (ON/OFF).

SCHRITT 2 **Einstellen der Betriebsart**

Drücken Sie die Betriebsartentaste (MODE), um die gewünschte Betriebsart zu wählen.

[(A) (AUTO), (S) (HEAT), (D) (DRY), (C) (COOL) oder (F) (FAN)]

SCHRITT 3 **Einstellen der Gebläsedrehzahl**

Drücken Sie die Gebläsedrehzahl-Wahlstaste (FAN SPEED), um die gewünschte Gebläsedrehzahl zu wählen.

[(A) (F) (AUTO), (H) (HI.), (M) (MED.) oder (L) (LO.)]

Falls Sie die Einstellung AUTO wählen, wird die Gebläsedrehzahl automatisch eingestellt.

SCHRITT 4 **Einstellen der Temperatur**

Verwenden Sie die Taste (V) oder (A), um die Temperatureinstellung wie gewünscht abzuändern. ((V) verringert die Temperatur, und (A) erhöht die Temperatur.)

* Die Temperatur kann nicht eingestellt werden, während die Gebläsebetriebsart (FAN) gewählt ist.

SCHRITT 5 **Einstellen der Luftstromrichtung**

Wenn mehr als eine Inneneinheit angeschlossen ist, müssen Sie zuerst eine Einheit mit der Einheiten-Wahlstaste (UNIT) wählen. Verwenden Sie dann die Klappentaste (FLAP), um die Luftstromrichtung auf einen bestimmten Winkel oder auf den Schwenkbetrieb einzustellen.

SCHRITT 6 **Stoppen des Klimageräts**

Drücken Sie die Betriebstaste (ON/OFF) erneut.

Betrieb (Fortsetzung)

Automatischer Heiz- und Kühlbetrieb

Das Klimagerät führt den Heiz- und Kühlbetrieb automatisch in Abhängigkeit von der Differenz zwischen der Temperatureinstellung und der Zimmertemperatur durch. Alle Inneneinheiten, die zu demselben Kühlmittelsystem gehören, können mit einer einzigen Gruppensteuerung betrieben werden.

Gleichzeitiger Betrieb mehrerer Einheiten (Gruppensteuerung)

Die Gruppensteuerung ist praktisch, um einen großen Raum mit mehreren Klimageräten zu klimatisieren.

- Eine einzige Fernbedienung kann für die Steuerung von bis zu 8 Inneneinheiten verwendet werden.
- Alle Inneneinheiten weisen dieselben Einstellungen außer der Luftstromrichtung auf.
- Die Temperatursensoren auf der Seite der Inneneinheiten werden verwendet.

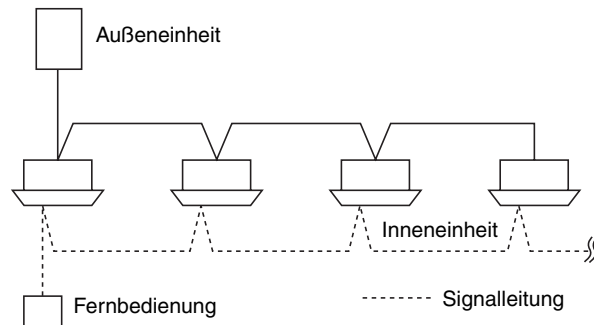

Verwendung der drahtlosen Fernbedienung

- Schiebeschalter** Verwenden Sie diesen Schalter, um die Betriebsart der Inneneinheiten und die Klappen einzustellen.
- Je nach der verwendeten Inneneinheit können Betriebsanzeige und Luftstromrichtungsanzeige von den unten gezeigten Anzeigen verschieden sein.
 - Verwenden Sie einen spitzen Gegenstand, um die Schalterposition zu ändern.
 - Nachdem die Schalterposition geändert wurde, drücken Sie den ACL-Knopf (Rückstellknopf).
 - * Einzelheiten zu den Klappenfunktionen finden Sie in den Bedienungsanleitungen der verwendeten Inneneinheiten.

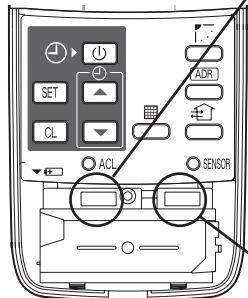

Wenn der Batteriefachdeckel abgenommen ist

	Modelle, die verschiedene Klappeneinstellungen unterstützen	Modell mit Schwenkbetrieb allein	Modell ohne Klappen
Schiebeschalterposition			
Klappenanzeige auf der drahtlosen Fernbedienung			

	Wärmepumpe (mit automatischer Kühl-/Heizfunktion)	Wärmepumpe (ohne automatische Kühl-/Heizfunktion)	Nur Kühlen
Betriebsarten-Anzeige auf der drahtlosen Fernbedienung			
Schiebeschalterposition			

- Überprüfen Sie vor dem Gebrauch, dass der Schiebescalter auf die in der obigen Abbildung angezeigte Position eingestellt wurde. Einzelheiten zum Einstellen des Schiebescalters erhalten Sie bei Ihrem Fachhändler.

Einsetzen der Batterien

1. Den Batteriefachdeckel zum Entfernen in Pfeilrichtung schieben.
 2. Zwei Alkalibatterien der Größe „AAA“ einsetzen. Darauf achten, dass die Batterien in die im Batteriefach angegebene Richtung weisen.
 3. Verwenden Sie einen spitzen Gegenstand, um den Rückstellknopf (ACL) zu drücken.
- Die Batterien besitzen eine Lebensdauer von ungefähr einem Jahr, je nachdem, wie oft die drahtlose Fernbedienung verwendet wird. Die Batterien müssen ausgewechselt werden, wenn das Display der drahtlosen Fernbedienung nicht mehr aufleuchtet oder wenn sich die Einstellungen des Klimageräts nicht mehr über die Fernbedienung ändern lassen.
 - Achten Sie beim Auswechseln der Batterien darauf, immer beide Batterien durch neue zu ersetzen und Batterien derselben Sorte zu verwenden.
 - Entfernen Sie die Batterien, falls die drahtlose Fernbedienung über längere Zeit nicht verwendet werden soll.
 - Entsorgen Sie verbrauchte Batterien an den hierfür vorgesehenen Orten.

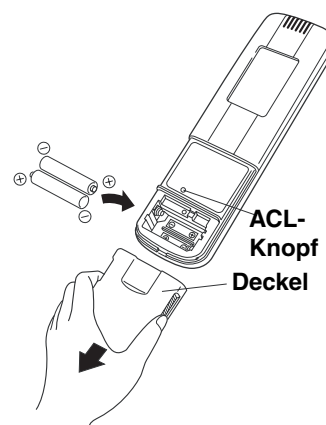

D

Verwendung der drahtlosen Fernbedienung (Fortsetzung)

Verwendung der drahtlosen Fernbedienung

- Richten Sie den Übertragungsgeber der Fernbedienung auf den Signalempfänger. Falls das Signal korrekt empfangen wird, erklingt ein Piepton. (Zwei Pieptöne erklingen, wenn der Betrieb beginnt.)
- Die Signale können aus einer Entfernung von ungefähr 8 Metern empfangen werden. Der Wert für die Entfernung ist ein ungefährender Wert. Er kann etwas mehr oder weniger betragen, je nach der Ladung der Batterien und anderen Faktoren.
- Achten Sie darauf, dass sich kein Hindernis auf dem Übertragungsweg zwischen dem Übertragungsgeber und dem Signalempfänger befindet.
- Halten Sie die drahtlose Fernbedienung von Orten mit direkter Sonneneinstrahlung, dem direkten Luftstrom des Klimagerätes, einem Heizkörper usw. fern.
- Lassen Sie die drahtlose Fernbedienung nicht fallen und waschen Sie sie nicht.
- In Räumen mit Leuchtstoffröhren, die sofortige elektronische Beleuchtung (Schnellstartsystem) oder ein Invertersystem verwenden, kann es vorkommen, dass kein Signalempfang erfolgt. Weitere Einzelheiten erfahren Sie bei Ihrem Fachhändler.

Montage der drahtlosen Fernbedienung an einer Wand

- Bevor Sie die drahtlose Fernbedienung an der Wand montieren, stellen Sie sie an die Montageposition, drücken Sie die Betriebstaste (ON/OFF) und vergewissern Sie sich, dass die Signale korrekt empfangen werden.
- Ziehen Sie die drahtlose Fernbedienung nach vorn, um sie herauszunehmen.

Sichern Sie die Einpassteil für die drahtlose Fernbedienung mit Hilfe der Schrauben.

1
Hier aufsetzen.

Verfahren zur Installation der drahtlosen Fernbedienung

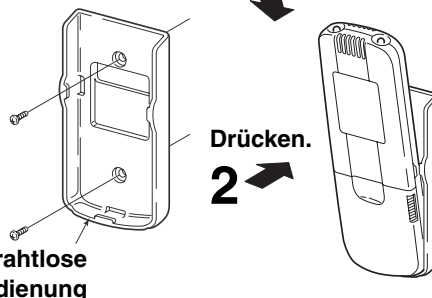

Einpassteil für die drahtlose Fernbedienung

Bedienungshinweise

- **Verwenden Sie die drahtlose Fernbedienung nicht in einer zu großen Entfernung vom Signalempfänger.**
Anderenfalls können Funktionsstörungen auftreten.
Vergewissern Sie sich, dass sich die drahtlose Fernbedienung und der Signalempfänger in demselben Raum befinden.
- **Richten Sie die drahtlose Fernbedienung immer auf den Signalempfänger, um das Klimagerät zu steuern.**
Ein Piepton erklingt, wenn das Signal korrekt empfangen wird.
- **Vermeiden Sie Orte, an denen die Fernbedienung von Vorhängen verdeckt ist, usw.**
Nehmen Sie die Fernbedienung vor dem Betrieb heraus.

Adressen-Einstellung

Wenn mehrere Inneneinheiten, die mit der drahtlosen Fernbedienung gesteuert werden können, in demselben Raum in einer Aufstellung mit mehreren Einheiten oder als Einzeleinheit installiert wurden, können Sie den Einheiten mit dieser Taste Adressen zuordnen, um zu verhindern, dass die Signale zur falschen Inneneinheit übertragen werden. Jede von bis zu sechs Inneneinheiten kann getrennt mit ihrer eigenen Fernbedienung gesteuert werden, indem Sie im Betriebsbereich der Inneneinheit für den Adressen-Schalter die gleiche Nummer wählen wie die Nummer, die Sie für die Adresse der Fernbedienung der entsprechenden Inneneinheit gewählt haben. (Die Inneneinheiten können nicht getrennt gesteuert werden, wenn Sie in einer flexiblen Kombination verwendet werden oder im gleichzeitigen Betrieb bei der Verwendung von mehreren Inneneinheiten bzw. in anderen solchen Anordnungen, bei denen alle Inneneinheiten gleichzeitig in Betrieb sind.) Der Signalempfänger weist einen Adressen-Schalter für den Signalempfang auf, und die drahtlose Fernempfänger weist einen Adressen-Schalter für die Signalübertragung auf.

Überprüfen der Adressen

Wenn die Adressen-Taste (ADDRESS) auf der drahtlosen Fernbedienung gedrückt wird, wird die gegenwärtige Adresse auf dem Display der drahtlosen Fernbedienung angezeigt. Der Summer ertönt, wenn die angezeigte Adresse mit der Adresse des Signalempfängers übereinstimmt. (Der Summer ertönt immer, wenn „ALL“ für die Adressenanzeige erscheint.)
Erscheint „ALL“ für die Adressenanzeige, können die Betriebsvorgänge unabhängig von der Adresse des Signalempfängers durchgeführt werden. Richten Sie die drahtlose Fernbedienung auf den Signalempfänger der zu bedienenden Einheit, um das Signal zu übertragen.

Einstellen von übereinstimmenden Adressen

Einstellung der Adresse der drahtlosen Fernbedienung

1. Wird die Adressen-Taste (ADDRESS) 4 Sekunden oder länger gedrückt gehalten, leuchtet „**ADR**“ auf dem Display der drahtlosen Fernbedienung, und die gegenwärtige Adresse blinkt.
2. Mit jedem weiteren Drücken der Adressen-Taste (ADDRESS) wechselt die Adresse um eine Einstellung, und zwar in der folgenden Reihenfolge: ALL → 1 → 2 → 3 ... → 6 → ALL.
Wählen Sie die Einstellung, die mit der Einstellung für den Adressen-Schalter im Betriebsbereich der zu bedienenden Inneneinheit übereinstimmt.
3. Wenn Sie dann die Einstelltaste (SET) drücken, hört die Adressenanzeige zu blinken auf und leuchtet 5 Sekunden lang auf dem Display.
Der Summer ertönt, wenn die Einstellung mit der Einstellung des Adressenschalters im Betriebsbereich der Inneneinheit übereinstimmt.

ZUR BEACHTUNG

Wenn die Batterien ausgetauscht werden, kehrt die Adressen-Einstellung auf „ALL“ zurück.

Adressen-Einstellung (Fortsetzung)

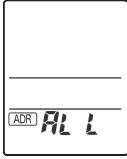
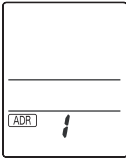
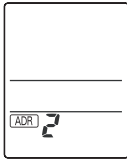
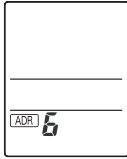
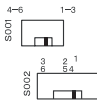
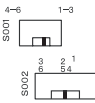
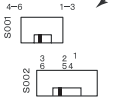
<p>Anzeigen der Adresse der drahtlosen Fernbedienung</p>				<p style="text-align: center;">.....</p>	
<p>Position des Adressen-Schalters am Signalempfänger (im Inneren der Inneneinheit)</p>	<p>* Der Adressen-Schalter im Betriebsbereich kann auf jede Position eingestellt werden.</p>			<p style="text-align: center;">.....</p>	<p>Stellen Sie den Knopf für die Positionen 1, 2 und 3 nach links, und für die Positionen 4, 5 und 6 nach rechts.</p> 

Notbetrieb

Verwenden Sie die Notbetriebstaste in einem der folgenden Fälle, um das Klimagerät für den Notbehelf zu bedienen.

- Wenn die Batterien in der drahtlosen Fernbedienung vollständig entladen sind
- Wenn die drahtlose Fernbedienung versagt hat
- Wenn der drahtlose Fernbedienung verlegt wurde bzw. wenn sie verloren gegangen ist

Starten Sie den Betrieb mit Hilfe der Notbetriebstaste im Betriebsbereich (im Inneren der Inneneinheit).

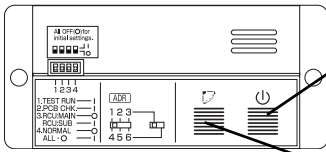

1. Drücken Sie die Notbetriebstaste.
Das Klimagerät beginnt mit dem Kühlbetrieb, wenn es bei einer Zimmertemperatur von 24°C oder höher eingeschaltet wird. Umgekehrt beginnt das Klimagerät mit dem Heizbetrieb, wenn es bei einer Zimmertemperatur von weniger als 24°C eingeschaltet wird.

2. Wenn Sie die Schwenkungstaste (SWING) drücken, wird die Luftstromrichtung automatisch von der unteren auf die obere Position umgeschaltet, und umgekehrt.

Ausschalten
Drücken Sie die Notbetriebstaste erneut.

Starten Sie den Betrieb mit Hilfe der Notbetriebstaste im Signalempfänger.

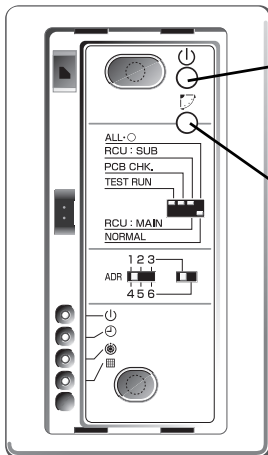

1. Drücken Sie die Notbetriebstaste.
Das Klimagerät beginnt mit dem Kühlbetrieb, wenn es bei einer Zimmertemperatur von 24°C oder höher eingeschaltet wird. Umgekehrt beginnt das Klimagerät mit dem Heizbetrieb, wenn es bei einer Zimmertemperatur von weniger als 24°C eingeschaltet wird.

2. Wenn Sie die Schwenkungstaste (SWING) drücken, wird die Luftstromrichtung automatisch von der unteren auf die obere Position umgeschaltet, und umgekehrt.



















Ausschalten
Drücken Sie die Notbetriebstaste erneut.



Fehlersuche

Überprüfen Sie die folgenden Punkte, bevor Sie den Kundendienst anfordern.

Störung		Mögliche Ursache	Abhilfe
Erneut überprüfen.	Das Klimagerät läuft nicht, selbst wenn der Ein-/Aus-Betriebsschalter auf die Position ON gestellt wurde.	Befindet sich das Klimagerät im Ausschaltbetrieb oder würde der Schalter nach einem Stromausfall gedrückt?	Drücken Sie die Betriebstaste (ON/OFF) der drahtlosen Fernbedienung erneut.
		In welcher Stellung befindet sich der lokale Schalter?	Wenn er ausgeschaltet war, schalten Sie ihn ein.
		Sind irgendwelche Sicherungen durchgebrannt?	Falls eine Sicherung durchgebrannt ist, wenden Sie sich an Ihren Fachhändler.
		Ist der Einschalt-Zeitschaltuhrbetrieb eingestellt?	Löschen Sie den Zeitschaltuhr-Betriebsvorgang.
		Ist der Schalter NORMAL/ALL OFF des Signalempfängers auf die Position „ALL OFF“ gestellt?	Falls er auf diese Position eingestellt ist, stellen Sie ihn auf die Position „NORMAL“ und löschen Sie den Betriebsvorgang.
		Sind die Batterien der drahtlosen Fernbedienung erschöpft?	Ersetzen Sie durch neue Batterien, falls die alten erschöpft sind.
		Zeigen die Anzeigelampen eine Nichtübereinstimmung zwischen Kühl- und Heizbetrieb an, oder steht die automatische Kühl-/Heizfunktion nicht zur Verfügung?	Ändern der Betriebsart.
Der automatische Kühl-/Heizbetrieb bzw. der Heizbetrieb wird auf dem Display angezeigt, obwohl das Klimagerät ein Modell ist, das nur über Kühlbetrieb verfügt.		Ändern Sie die Einstellung des Schiebeschalters der drahtlosen Fernbedienung. (Siehe Seite 67)	

Störung		Mögliche Ursache
Wenden Sie sich an Ihren Fachhändler.	(Eine Anzeigelampe blinkt.) Bedienung Zeitschaltuhr Vorbereitung des Betriebs  ● ●	<ul style="list-style-type: none"> • Es ist ein Fehler in der Kommunikation zwischen dem Signalempfänger und der Inneneinheit aufgetreten. Oder bei Verwendung einer verdrahteten Fernbedienung wurde eine falsche Adresse eingestellt. • Es ist ein Fehler in der Kommunikation zwischen der Inneneinheit und der Außeneinheit aufgetreten. • Die Schutzvorrichtung der Inneneinheit wurde aktiviert. Oder der Stecker für den automatischen Klappenbetrieb an der Deckenverkleidung wurde abgetrennt. • Die Schutzvorrichtung der Außeneinheit wurde aktiviert. • Störung des Temperatursensors. • Der Kompressor der Außeneinheit wurde geschützt.
	Bedienung Zeitschaltuhr Vorbereitung des Betriebs ● ● 	
	Bedienung Zeitschaltuhr Vorbereitung des Betriebs ●  	
	Bedienung Zeitschaltuhr Vorbereitung des Betriebs  ● 	
	Bedienung Zeitschaltuhr Vorbereitung des Betriebs   ●	
	Bedienung Zeitschaltuhr Vorbereitung des Betriebs ●  ●	
	Bedienung Zeitschaltuhr Vorbereitung des Betriebs   	
	Bedienung Zeitschaltuhr Vorbereitung des Betriebs   	
	Bedienung Zeitschaltuhr Vorbereitung des Betriebs   	

Tritt das Problem weiterhin auf, selbst nachdem Sie die in der obigen Tabelle empfohlenen Überprüfungen durchgeführt haben, schalten Sie das Klimagerät aus, stellen Sie den lokalen Schalter auf die Position OFF (Aus), und wenden Sie sich an Ihren Fachhändler, dem Sie dann Modellnummer und Fehlersymptom mitteilen. Versuchen Sie NIE, Reparaturen selbst durchzuführen, da Sie sich dabei großen Gefahren aussetzen. Falls eine oder mehrere Betriebslampen blinken, geben Sie auch diese Information an Ihren Fachhändler weiter.

Verdrahtete Fernbedienung (Sonderzubehör)





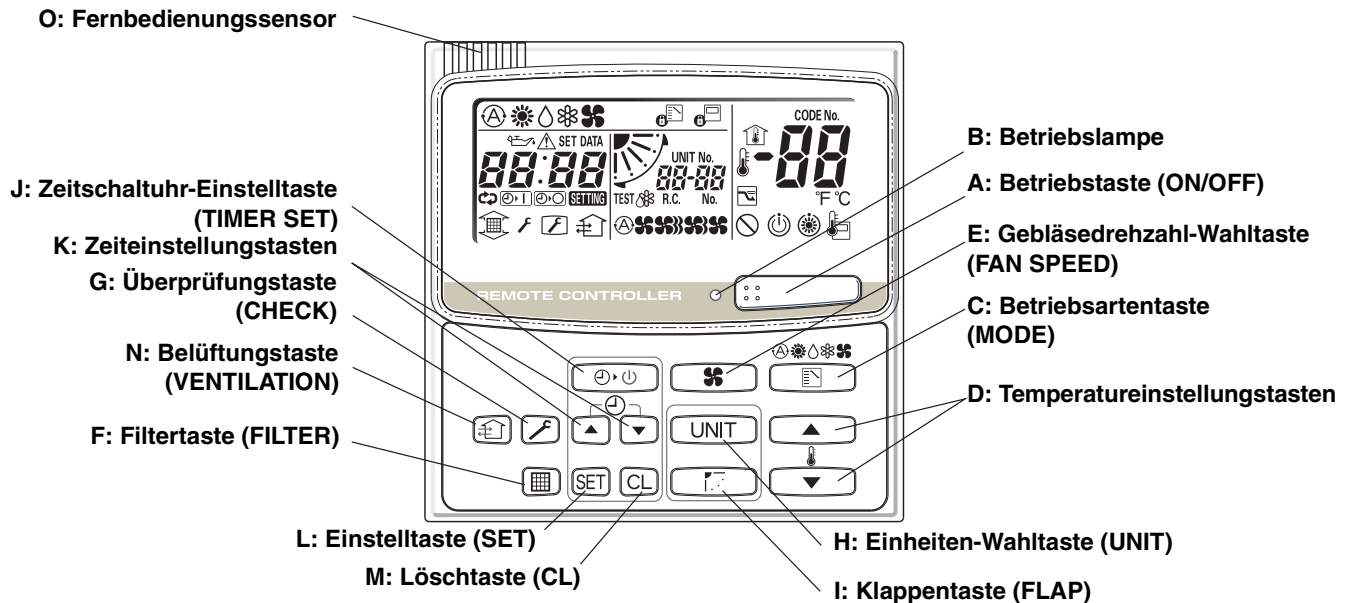

Bezeichnungen und Funktionen der Teile

- Diese Fernbedienung kann für die Bedienung von bis zu acht Inneneinheiten verwendet werden. Sobald die Bedienungseinstellungen durchgeführt wurden, können Sie die Geräte einfach durch Drücken der Betriebstaste (ON/OFF) bedienen.



A: Betriebstaste (ON/OFF)	Diese Taste dient zum Ein- und Ausschalten des Klimagerätes.
B: Betriebslampe	Diese Lampe leuchtet, wenn das Klimagerät eingeschaltet ist. Diese Lampe blinkt, wenn eine Störung auftritt oder eine Schutzvorrichtung aktiviert wird.
C: Betriebsartentaste (MODE)	Verwenden Sie diese Taste, um eine der folgenden fünf Betriebsarten zu wählen. (AUTO) ☼ : Dient zum automatischen Einstellen des Kühl- oder Heizbetriebs. Nur für Geräte mit einer einzigen Wärmepumpe (Temperaturbereich: 17 bis 27°C) (HEAT) ☼ : Wird für den normalen Heizbetrieb verwendet. Nur für Geräte mit Wärmepumpe (Temperaturbereich: 16 bis 30°C) (DRY) ☹ : Für die Entfeuchtung der Luft, ohne die Zimmertemperatur zu ändern. (Temperaturbereich: 18 bis 30°C) (COOL) ☼ : Wird für den normalen Kühlbetrieb verwendet. (Temperaturbereich: 18 bis 30°C) (FAN) ☼ : Wird für den Gebläsebetrieb verwenden, ohne zu heizen oder zu kühlen.
D: Temperatureinstellungstasten	☺ : Drücken Sie diese Taste, um die Temperatureinstellung zu erhöhen. ☹ : Drücken Sie diese Taste, um die Temperatureinstellung zu verringern.
E: Gebläsedrehzahl-Wahlstaste (FAN SPEED)	(AUTO) ☼☼ : Die Gebläsedrehzahl wird automatisch festgelegt. (HO.) ☼☼☼ : Hohe Drehzahl (MIT.) ☼☼ : Mittlere Drehzahl (NIE.) ☼ : Niedrige Drehzahl

Bezeichnungen und Funktionen der Teile (Fortsetzung)

J: Zeitschaltuhr-Einstelltaste (TIMER SET) (Ausschalt-Zeitschaltuhr) (Ausschaltzyklus-Zeitschaltuhr) (Einschalt-Zeitschaltuhr)	Verwenden Sie diese Taste, um während des Betriebs des Geräts zwischen den Zeitschaltuhreinstellungen umzuschalten.  : Das Klimagerät stoppt, nachdem die voreingestellte Zeit verstrichen ist.  : Das Klimagerät stoppt immer, nachdem die voreingestellte Zeit verstrichen ist.  : Das Klimagerät startet, nachdem die voreingestellte Zeit verstrichen ist.
K: Zeiteinstellungstasten	 : Drücken Sie diese Taste, um die eingestellte Zeit zu erhöhen.  : Drücken Sie diese Taste, um die eingestellte Zeit zu verringern.
L: Einstelltaste (SET)	Verwenden Sie diese Taste, um die Zeitschaltuhr einzustellen.
M: Löschtaste (CL)	Verwenden Sie diese Taste, um die Zeitschaltuhreinstellung zu löschen.
N: Belüftungstaste (VENTILATION)	Diese Taste wird verwendet, wenn ein (im Fachhandel erhältliches) Lüftungsgebläse angeschlossen ist. Durch Drücken der Belüftungstaste (VENTILATION) wird das Gebläse ein- und ausgeschaltet. Das Lüftungsgebläse wird auch ein- und ausgeschaltet, wenn das Klimagerät ein- und ausgeschaltet wird. (Das Display auf der Fernbedienung zeigt „  “ an, während das Lüftungsgebläse läuft.) * Falls „  “ auf dem Display der Fernbedienung angezeigt wird, wenn Sie die Belüftungstaste (VENTILATION) drücken, bedeutet dies, dass das Lüftungsgebläse nicht angeschlossen ist.
O: Fernbedienungssensor	Normalerweise wird der Temperatursensor der Inneneinheit verwendet, um die Temperatur zu erfassen. Es ist jedoch auch möglich, die Temperatur in der Umgebung der Fernbedienung zu erfassen. Einzelheiten hierzu erhalten Sie von dem Fachhändler, bei dem Sie das Gerät erworben haben. (Verwenden Sie diese Einstellung nicht zur Steuerung von Gerätegruppen.)

ZUR BEACHTUNG

- 1) Wenn zwei Fernbedienungen in einem Gruppensteuerungssystem* verwendet werden,
 - a) ist die Taste wirksam, die zuletzt auf einer der beiden Fernbedienungen gedrückt haben.
 - b) entweder die Hauptfernbedienung oder die Nebenfernbedienung kann verwendet werden, um die Zeitschaltuhr einzustellen.
 * Gruppensteuerung bedeutet, dass bis zu 8 Inneneinheiten gleichzeitig mit einer Fernbedienung bedient werden können.
- 2) Wenn im Zeitschaltuhrbetrieb ein Stromausfall auftritt, bleibt die bis dahin verstrichene Zeit gespeichert.
 Nachdem die Stromversorgung wieder hergestellt ist, setzt die Zeitschaltuhr die Zählung bis zur eingestellten Zeit fort.

Betrieb

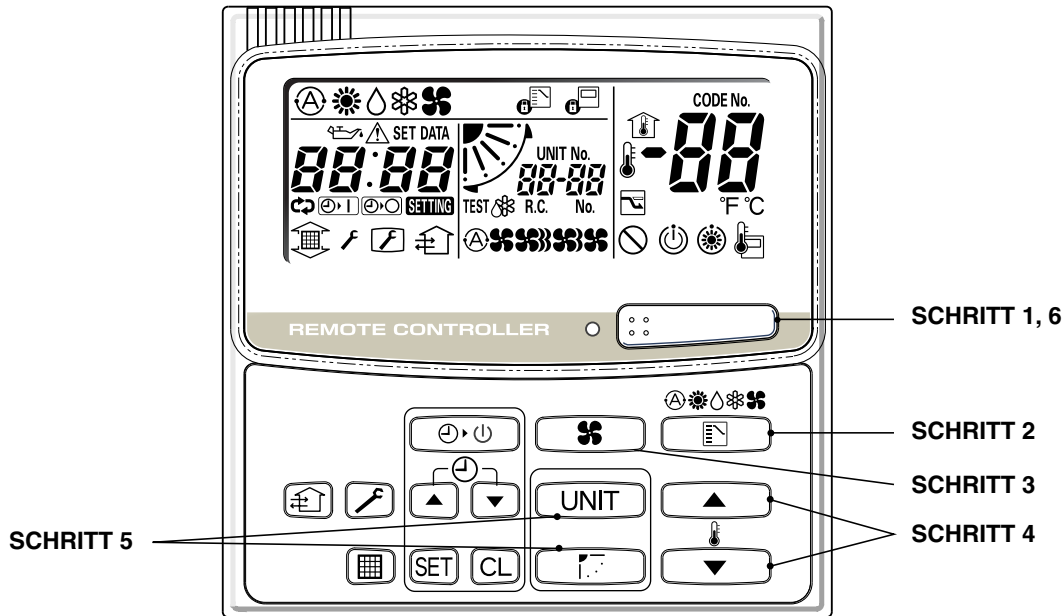

ZUR BEACHTUNG

- Um das Gerät warmlaufen zu lassen, muss die Stromversorgung mindestens fünf (5) Stunden vor dem Betrieb eingeschaltet werden.

SCHRITT 1 Starten des Klimageräts

Drücken Sie die Betriebstaste (Betriebstaste (ON/OFF)).

SCHRITT 2 Einstellen der Betriebsart

Drücken Sie die Betriebsartentaste (MODE), um die gewünschte Betriebsart zu wählen.

[(AUTO), (HEAT), (DRY), (COOL) oder (FAN)]

SCHRITT 3 Einstellen der Gebläsedrehzahl

Drücken Sie die Gebläsedrehzahl-Wahlstaste (FAN SPEED), um die gewünschte Gebläsedrehzahl zu wählen.

[(AUTO), (HI.), (MED.) oder (LO.)]

Falls Sie die Einstellung AUTO wählen, wird die Gebläsedrehzahl automatisch eingestellt.

SCHRITT 4 Einstellen der Temperatur

Verwenden Sie die Taste oder , um die Temperatureinstellung wie gewünscht abzuändern. (verringert die Temperatur, und erhöht die Temperatur.)

* Die Temperatur kann nicht eingestellt werden, während die Gebläsebetriebsart (FAN) gewählt ist.

SCHRITT 5 Einstellen der Luftstromrichtung

Wenn mehr als eine Inneneinheit angeschlossen ist, müssen Sie zuerst eine Einheit mit der Einheiten-Wahlstaste (UNIT) wählen. Verwenden Sie dann die Klappentaste (FLAP), um die Luftstromrichtung auf einen bestimmten Winkel oder auf den Schwenkbetrieb einzustellen.

SCHRITT 6 Stoppen des Klimageräts

Drücken Sie die Betriebstaste (ON/OFF) erneut.

Betrieb (Fortsetzung)

Automatischer Heiz- und Kühlbetrieb

Das Klimagerät führt den Heiz- und Kühlbetrieb automatisch in Abhängigkeit von der Differenz zwischen der Temperatureinstellung und der Zimmertemperatur durch. Alle Inneneinheiten, die zu demselben Kühlmittelsystem gehören, können mit einer einzigen Gruppensteuerung betrieben werden.

Gleichzeitiger Betrieb mehrerer Einheiten (Gruppensteuerung)

Die Gruppensteuerung ist praktisch, um einen großen Raum mit mehreren Klimageräten zu klimatisieren.

- Eine einzige Fernbedienung kann für die Steuerung von bis zu 8 Inneneinheiten verwendet werden.
- Alle Inneneinheiten weisen dieselben Einstellungen außer der Luftstromrichtung auf.
- Die Temperatursensoren auf der Seite der Inneneinheiten werden verwendet.

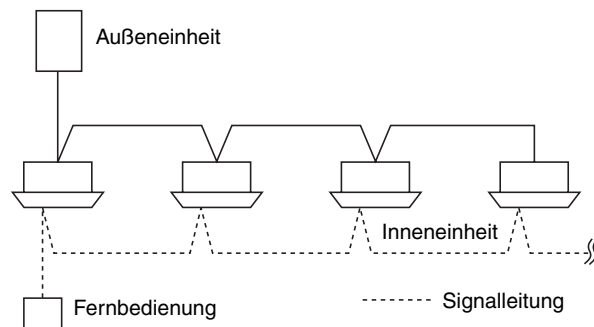

Einstellen der Luftstromrichtung

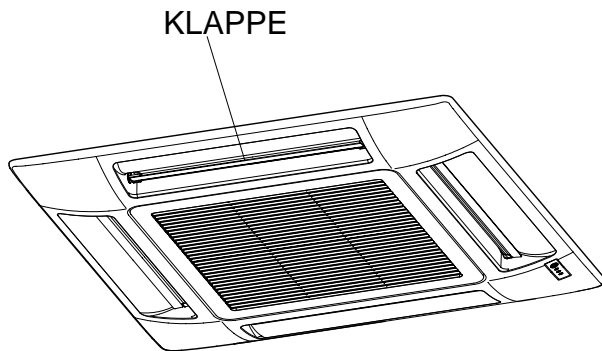

- Versuchen Sie nie, die Klappe (vertikale Luftstromklappe), die mit der Fernbedienung verstellt wird, mit der Hand zu bewegen.
- Wenn das Klimagerät ausgeschaltet wird, bewegt sich die Klappe (vertikale Luftstromklappe) automatisch auf die untere Position.
- Die Klappe (vertikale Luftstromklappe) bewegt sich in die obere Position, wenn Sie den Bereitschaftsbetrieb für Heizen durchführen. Der Schwenkbetrieb wird durchgeführt, nachdem der Bereitschaftsbetrieb für Heizen abgeschlossen ist, doch wird die Schwenkung auf der Fernbedienung selbst während des Bereitschaftsbetriebs für Heizen angezeigt.

Einstellen der Luftstromrichtung

Die Luftstromrichtung ändert sich jedes Mal, wenn die Klappentaste (FLAP) während des Betriebs gedrückt wird.

Aktivieren des Schwenkbetriebs

Drücken Sie die Klappentaste (FLAP), um die Klappe (vertikale Luftstromklappe) in die untere Position zu stellen, und drücken Sie die Klappentaste (FLAP) dann erneut. Daraufhin wird angezeigt, und der Luftstrom schwenkt automatisch nach oben und nach unten.

Heizen	Kühlen und Entfeuchten	Gebälsebetrieb	Alle Betriebsvorgänge
<p>Stellen Sie die Klappe (vertikale Luftstromklappe) auf die untere Position. Falls die Klappe auf die obere Position eingestellt ist, erreicht die warme Luft der Boden unter Umständen nicht.</p>	<p>Die Klappe (vertikale Luftstromklappe) kann auf eine von drei Positionen eingestellt werden.</p>		

Um den Schwenkbetrieb zu stoppen

Drücken Sie die Klappentaste (FLAP) erneut während des Klappenschwenkbetriebs, um die Klappe an der gewünschten Position zu stoppen. Durch erneutes Drücken der Klappentaste (FLAP) können Sie dann den Luftstrom von der obersten Position einstellen.

Anzeige, wenn der Schwenkbetrieb gestoppt ist

Gebälse und Heizen	Kühlen und Entfeuchten

Während des Kühl- oder Entfeuchtungsbetriebs stoppt die Klappe nicht an der unteren Position. Selbst wenn Sie die Klappe während des Schwenkbetriebs in der unteren Position stoppen, stoppt sie nicht, bis sie sich an die drittoberste Position bewegt hat.



Einstellen der Luftstromrichtung für mehrere Inneneinheiten mit einer einzigen Fernbedienung

Taste für automatische Klappe

(UNIT)

- Falls mehrere Inneneinheiten an eine Fernbedienung angeschlossen sind, kann die Luftstromrichtung für jede Inneneinheit eingestellt werden, indem die Inneneinheiten gewählt werden (siehe das Bedienungsverfahren unten).
- Um die Luftstromrichtung für die einzelnen Einheiten einzustellen, drücken Sie die UNIT. Auf dem Display wird die Nummer der Inneneinheit in der Gruppensteuerung angezeigt. Stellen Sie die Luftstromrichtung für die Inneneinheit, die im Display angezeigt wird, ein.
- Jedes Mal, wenn Sie die Taste UNIT drücken, wechselt die Anzeige in der unten angezeigten Reihenfolge.
- Erfolgt keine Anzeige, können Sie die Einstellung für alle Einheiten in einem einzigen Bedienungsvorgang durchführen.
- Die Nummer der Einheit wird als Außeneinheits- /Inneneinheitsnummer angezeigt. Sie hängt von der Anzahl der Einheiten in der Gruppensteuerung ab.

Eine Außeneinheit und acht Inneneinheiten

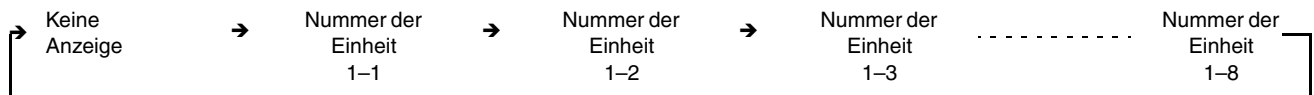

Zwei Außeneinheiten und vier Inneneinheiten

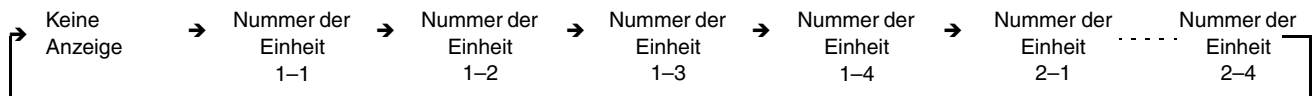

Besondere Hinweise

Entfeuchtungsbetrieb

Funktionsprinzip

- Sobald die Raumtemperatur den eingestellten Wert erreicht hat, führt das Gerät den Zyklus des Ein- und Ausschaltens automatisch wiederholt aus.
- Um zu verhindern, dass die Luftfeuchtigkeit im Zimmer erneut ansteigt, schaltet sich das Innengebläse ebenfalls aus, wenn der Betrieb des Geräts stoppt.
- Die Gebläsedrehzahl wird automatisch auf „LO.“ eingestellt und kann nicht geändert werden.
- Der Entfeuchtungsbetrieb ist nicht möglich, wenn die Außentemperatur 15°C oder weniger beträgt.

Heizbetrieb



Heizleistung

- Da dieses Gerät ein Zimmer unter Verwendung der Wärme der Außenluft heizt (Wärmepumpensystem), nimmt der Wärmewirkungsgrad ab, wenn die Außentemperatur sehr niedrig ist. Falls mit dieser Wärmepumpe nicht genügend Wärme erzeugt werden kann, verwenden Sie zusätzlich zu diesem Gerät noch ein anderes Heizgerät.

Abtauen

- Wenn die Außentemperatur niedrig ist, kann sich auf der Wärmeaustauscherschlange der Außeneinheit Frost oder Eis bilden und dadurch die Wärmeleistung reduzieren. Wenn dies eintritt, wird das mikrocomputergesteuerte Abtausystem aktiviert. Gleichzeitig schaltet sich das Gebläse der Inneneinheit aus (oder läuft in einigen Fällen mit niedriger Drehzahl), und die Bereitschaftsanzeige (STANDBY) wird bis zum Ende des Abtaubetriebs auf dem Display angezeigt. Der Heizbetrieb wird einige Minuten später fortgesetzt. (Die Länge dieser Pause schwankt geringfügig je nach der Außentemperatur und der Art der Vereisung.)

(Betriebsbereitschaft) auf dem Display

- Nach dem Einschalten des Heizbetriebs schaltet das Gebläse der Inneneinheit den Betrieb mehrere Minuten lang nicht ein (oder läuft in einigen Fällen mit niedriger Drehzahl), bis sich die Wärmeaustauscherschlange der Inneneinheit ausreichend erwärmt hat. Dies geschieht, weil ein Kaltluft-Verhütungssystem eingeschaltet ist. Während dieser Zeit bleibt die Anzeige „“ (Betriebsbereitschaft) auf dem Display angezeigt.
- „“ (Betriebsbereitschaft) bleibt angezeigt, während der Abtaubetrieb durchgeführt wird oder wenn der Kompressor durch den Thermostat ausgeschaltet wurde (bzw. wenn das Gerät mit niedriger Drehzahl läuft), wenn die Anlage auf den Heizbetrieb geschaltet ist.
- Nach Abschluss des Abtaubetriebs und wenn der Kompressor erneut eingeschaltet ist, erlischt die Anzeige „“ (Betriebsbereitschaft) automatisch, wenn der Heizbetrieb fortgesetzt wird.

ZUR BEACHTUNG

Bei einem Stromausfall während des Betriebs des Geräts

Wird die Stromversorgung dieses Geräts vorübergehend unterbrochen, setzt das Gerät den Betrieb (nach erneuter Stromversorgung) automatisch mit denselben Einstellungen wie vor der Unterbrechung der Stromversorgung fort.

Einstellen der Zeitschaltuhr

Verwendung der Zeitschaltuhr • Stellen Sie die Zeitschaltuhr während des Betriebs des Klimageräts ein.

Empfohlene Verwendung		Anzeigefeld
Stoppen des Klimageräts nach dem Verstreichen eines voreingestellten Zeitraums	Ausschalt-Zeitschaltuhr	
Um das Klimagerät jedes Mal auszuschalten, nachdem ein voreingestellter Zeitraum verstrichen ist	Ausschaltzyklus-Zeitschaltuhr	
Einschalten des Klimageräts nach dem Verstreichen eines voreingestellten Zeitraums	Einschalt-Zeitschaltuhr	

Zeitanzeige der Zeitschaltuhr Jedes Mal, wenn die Taste gedrückt wird, wird die Zeiteinstellung in 0,5-Stunden-Schritten (30 Minuten) erhöht. Die oberste Einstellungsgrenze beträgt 72,0 Stunden.
 Jedes Mal, wenn die Taste gedrückt wird, wird die Zeiteinstellung in 0,5-Stunden-Schritten (30 Minuten) verringert. Die unterste Einstellungsgrenze beträgt 0,5 Stunden.

Zeitschaltuhr-Anzeige Jedes Mal, wenn die Zeitschaltuhr-Einstelltaste (TIMER SET) gedrückt wird, wechselt die Zeitschaltuhr-Einstellung wie folgt.



Ausschalt-Zeitschaltuhr

Verwenden Sie diese Betriebsart, um das Gerät automatisch auszuschalten, nachdem ein voreingestellter Zeitraum verstrichen ist.

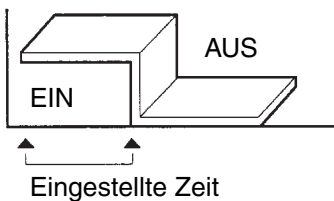

Ausschaltzyklus-Zeitschaltuhr

Verwenden Sie diese Betriebsart, um das Gerät immer automatisch auszuschalten, nachdem ein voreingestellter Zeitraum verstrichen ist.

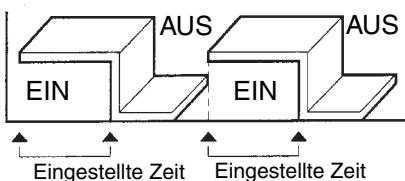

Einschalt-Zeitschaltuhr

Verwenden Sie diese Betriebsart, um das Gerät automatisch einzuschalten, nachdem ein voreingestellter Zeitraum verstrichen ist.

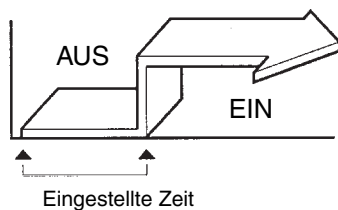

ZUR BEACHTUNG

Wenn zwei Fernbedienungen verwendet werden, kann entweder die Hauptfernbedienung oder die Nebenfernbedienung verwendet werden, um die Zeitschaltuhr einzustellen.

Einstellen der Zeitschaltuhr (Fortsetzung)

Einstellen der Ausschalt-Zeitschaltuhr (☉○)

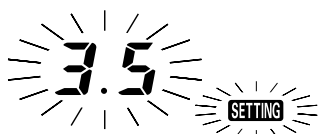
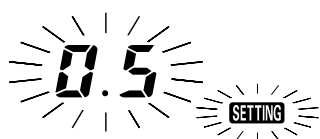

Beispiel: Ausschalten des Klimageräts nach 3,5 Betriebsstunden

Bedienung

Anzeige

1. Drücken Sie die **Betriebstaste (ON/OFF)** einmal, um das Klimagerät einzuschalten.
2. Drücken Sie die **Zeitschaltuhr-Einstelltaste (TIMER SET)**, um die Betriebsart (☉○) zu wählen.
3.
 - Drücken Sie die Taste ▲ wiederholt, bis 3,5 angezeigt wird.
 - Drücken Sie die Taste ▼, falls die gewünschte Zeit überschritten wurde.
4. Drücken Sie die **Einstelltaste (SET)**, um die Ausschalt-Zeitschaltuhr einzustellen.

➔ Die Anzeige **SETTING** und die Zeitanzeige (Stunde) blinken.

Einstellen der Ausschaltzeitzyklus-Zeitschaltuhr (☉☉○)

Beispiel: Wiederholtes Ausschalten des Klimageräts nach 3,5 Betriebsstunden

Bedienung



1. Drücken Sie die **Betriebstaste (ON/OFF)**, um das Klimagerät einzuschalten.
2. Drücken Sie die **Zeitschaltuhr-Einstelltaste (TIMER SET)** zweimal, um die Betriebsart (☉☉○) zu wählen.
3. Stellen Sie die Zeit mit Hilfe der Taste ▲ oder ▼ ein.
4. Drücken Sie die **Einstelltaste (SET)**, um die Ausschaltzyklus-Zeitschaltuhr (☉☉○) einzustellen.

ZUR BEACHTUNG

Wenn die Ausschaltzeitzyklus-Zeitschaltuhr eingestellt ist, wird das Gerät immer nach 3,5 Betriebsstunden ausgeschaltet.

Einstellen der Einschaltzeit-Zeitschaltuhr (☉|)

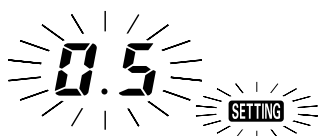

Beispiel: Einschalten des Klimageräts, wenn 10,5 Stunden nach der Einschaltzeit-Einstellung verstrichen sind

Bedienung

Anzeige

1. Drücken Sie die **Betriebstaste (ON/OFF)**, um das Klimagerät einzuschalten.
2. Drücken Sie die **Zeitschaltuhr-Einstelltaste (TIMER SET)**, um die Betriebsart (☉|) zu wählen.
3.
 - Drücken Sie die Taste ▲ wiederholt, bis 10,5 angezeigt wird.
 - Drücken Sie die Taste ▼, falls die gewünschte Zeit überschritten wurde.
4. Drücken Sie die **Einstelltaste (SET)**, um die Einschalt-Zeitschaltuhr einzustellen.

➔ Die Anzeige **SETTING** und die Zeitanzeige (Stunde) blinken.

ZUR BEACHTUNG

Wenn die Einschalt-Zeitschaltuhr eingestellt ist, schaltet das Gerät auf den Pausenbetriebszustand um.

Aufheben des Zeitschaltuhrbetriebs

Drücken Sie die Löschtaste (CL), um den Betriebsvorgang aufzuheben. Die Zeiteinstellung wird gelöscht, und die Zeitanzeige wird nicht mehr auf dem Display angezeigt.

Pflege und Reinigung



WARNUNG

1. Aus Sicherheitsgründen darauf achten, das Gerät vor dem Reinigen auszuschalten und es außerdem vom Netz zu trennen.
2. Kein Wasser auf die Inneneinheit schütten, um diese zu reinigen. Dadurch werden die inneren Bauteile beschädigt, und es besteht Stromschlaggefahr.

Luftinlass- und -auslassseite (Inneneinheit)

Reinigen Sie die Luftinlass- und -auslassseite der Inneneinheit mit einer Staubsaugerbürste bzw. wischen Sie sie mit einem sauberen weichen Tuch ab.

Wenn die erwähnten Teile schmutzig sind, diese mit einem sauberen Tuch abwischen, das mit einer neutralen Reinigungsflüssigkeit befeuchtet ist. Achten Sie beim Reinigen der Luftauslassseite darauf, die Luftleitlamellen nicht gewaltsam zu verstellen.



VORSICHT

1. Verwenden Sie niemals Lösungsmittel oder starke Chemikalien, um die Inneneinheit zu reinigen. Wischen Sie die Plastikteile nicht mehr sehr heißem Wasser ab.
2. Gewisse Metallkanten und die Kondensatorrippen sind scharf und können Verletzungen verursachen, wenn sie nicht richtig gehandhabt werden; beim Reinigen dieser Teile besonders vorsichtig sein.
3. Die innere Wärmeaustauscherschlange und andere Bauteile der Außeneinheit müssen einmal im Jahr gereinigt werden. Wenden Sie sich dazu bitte an Ihren Fachhändler oder an eine Kundendienststelle.

Luftfilter

Der Luftfilter sammelt Staub und andere Teilchen aus der Luft und sollte einmal alle sechs Monaten gereinigt werden (es hängt von den wirklichen Betriebsbedingungen ab), bzw. wenn die Filteranzeige () auf dem Display der (verdrahteten) Fernbedienung anzeigt, dass der Filter gereinigt werden sollt. Falls der Filter verstopft ist, nimmt der Wirkungsgrad des Klimageräts stark ab.

Herausnehmen des Filters

1. Die Schrauben auf jeder Seite mit einem Schraubenzieher von den Laschen entfernen.
2. Um das Gitter zu öffnen, drücken Sie mit den Daumen in Pfeilrichtung auf die zwei Laschen des Gitters.
3. Das Ansauggitter nach unten öffnen.
4. Den Luftfilter aus dem Gitter entfernen.
5. Den Filter mit einem Staubsauger reinigen. Ist öliges Staub vorhanden, ist der Filter mit lauwarmem Seifenwasser zu waschen, zu spülen und trocknen zu lassen.
6. Den Filter in Sitz im Inneren des Gitters wiedereinsetzen, das Gitter wieder-schliessen, indem Sie die zwei Laschen nach Außen schieben lassen, dann schrauben Sie die Schraube der Lachen auf jeder Seite.



VORSICHT

- Entfernen Sie beim Reinigen des Luftfilters nie die Sicherheitskette. Falls die Sicherheitskette für Pflege- und Wartungsarbeiten im Geräteinneren entfernt werden muss, bringen Sie sie wieder sicher (am Haken oder der Gitterseite) an, nachdem Sie diese Arbeiten abgeschlossen haben.
- Wenn der Filter herausgenommen wird, werden die umlaufenden Teile (wie etwa das Gebläse), die elektrisch geladenen Teile usw. in der Geräteöffnung sichtbar. Beachten Sie bitte, dass diese Teile und Bereiche eine Gefahr darstellen, und gehen Sie bei den anliegenden Arbeiten vorsichtig vor.

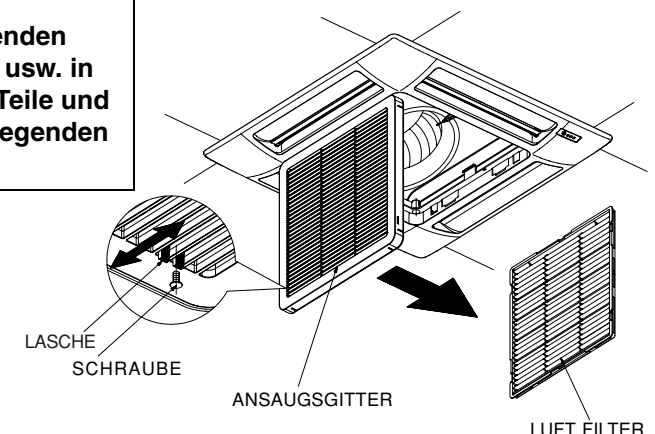

Fehlersuche

Wenn Ihr Klimagerät nicht richtig funktioniert, zuerst die folgenden Punkte überprüfen, bevor ein Kundendiensttechniker angefordert wird. Läßt sich die Störung nicht beheben, so wenden Sie sich bitte an Ihren Fachhändler oder an eine Kundendienststelle.

Störung	Mögliche Ursache	Abhilfe
Das Klimagerät läuft überhaupt nicht.	<ol style="list-style-type: none"> Keine Stromzufuhr. Der Fehlerstromschutzschalter wurde ausgelöst. Netzspannung ist zu niedrig. Die Betriebstaste ist ausgeschaltet. Fehlfunktion der verdrahtete Fernbedienung oder der Wärmepumpe. (Das Überprüfungszeichen  und die Buchstaben E, F, H, L, P zusammen mit Zahlen werden auf der LCD-Anzeige der verdrahtete Fernbedienung angezeigt.) 	<ol style="list-style-type: none"> Drücken Sie nach einem Stromausfall die Betriebstaste (ON/OFF) auf der verdrahteten Fernbedienung. Wenden Sie sich an eine Kundendienststelle. Lassen Sie sich von Ihrem Elektriker oder Fachhändler beraten. Die Taste erneut drücken. Lassen Sie sich von Ihrem Fachhändler beraten.
Kompressor läuft, kommt jedoch bald zum Stillstand.	<ol style="list-style-type: none"> Ein Hindernis befindet sich vor der Kondensatorschlange. 	<ol style="list-style-type: none"> Hindernis entfernen.
Schlechte Kühl- oder Heizleistung	<ol style="list-style-type: none"> Luftfilter ist schmutzig oder zugesetzt. Eine Wärmequelle oder viele Leute befinden sich im Raum. Türen und/oder Fenster sind geöffnet. Ein Hindernis befindet sich in der Nähe von Lufteinlass oder Luftauslass. Der Thermostat ist zu hoch zum Kühlen eingestellt (bzw. zu niedrig zum Heizen). (Abtausystem funktioniert nicht.) 	<ol style="list-style-type: none"> Luftfilter reinigen, um den Luftstrom zu verbessern. Die Wärmequelle möglichst abschalten. Diese schließen, damit keine Wärme (bzw. Kälte) von außen eindringt. Hindernis entfernen, um einen unbehinderten Luftstrom zu gewährleisten. Temperatur niedriger (bzw. höher) einstellen. (Lassen Sie sich von Ihrem Fachhändler beraten.)

Nützliche Hinweise für Energieeinsparung

- Zu vermeiden**
- **Blockieren Sie den Lufteinlass und -auslass des Gerätes nicht. Falls der Ein- oder Auslass blockiert wird, funktioniert das Gerät nicht richtig und kann sogar beschädigt werden.**
 - Setzen Sie den Raum nicht direkter Sonnenbestrahlung aus. Markisen, Jalousien oder Vorhänge verwenden. Wenn die Wände und Decke des Raumes Strahlungswärme von der Sonne aufnehmen, dauert es länger, den Raum zu kühlen.
- Ja**
- Den Luftfilter stets sauber halten. (Siehe den Abschnitt „Pflege und Reinigung“.) Ein verstopfter Filter beeinträchtigt die Leistung des Gerätes.
 - Um zu verhindern, dass klimatisierte Luft entweicht, Fenster, Türen und andere Öffnungen außer für Lüftungszwecke geschlossen halten.

ZUR BEACHTUNG

Bei einem Stromausfall während des Betriebs des Geräts

Wird die Stromversorgung dieses Geräts vorübergehend unterbrochen, setzt das Gerät den Betrieb nach erneuter Stromversorgung automatisch mit denselben Einstellungen wie vor der Unterbrechung der Stromversorgung fort.

Indice

	Pagina
Informazioni riguardanti il prodotto.....	86
Simboli di avvertimento.....	86
Luogo di installazione.....	87
Requisiti elettrici.....	87
Istruzioni di sicurezza.....	87
Nome delle parti.....	88
Telecomando senza fili (Componenti opzionali).....	89
Nome e funzione dei componenti.....	89
Ricevitore.....	92
Operazione.....	93
Uso del telecomando senza fili.....	95
Impostazioni di indirizzo.....	97
Funzionamento di emergenza.....	99
Prima di chiamare il tecnico.....	100
Telecomando cablato (Componenti opzionali).....	101
Nome e funzione dei componenti.....	101
Display.....	104
Operazione.....	105
Regolazione della direzione del getto d'aria.....	107
Regolazione della direzione del getto d'aria di più unità interne tramite un unico telecomando.....	108
Osservazioni speciali.....	109
Impostazione del timer.....	110
Cura e manutenzione.....	112
Prima di chiamare il tecnico.....	113
Suggerimenti per risparmiare energia.....	113

Informazioni riguardanti il prodotto

In caso di difficoltà o se si hanno dei dubbi riguardo al condizionatore d'aria, sono necessarie le informazioni seguenti. I numeri del modello e di serie si trovano sulla targhetta di identificazione, sulla parte inferiore dell'armadio.

Nr. del modello _____ Nr. di serie _____

Data di acquisto _____

Indirizzo del rivenditore _____

Numero di telefono _____

DICHIARAZIONE DI CONFORMITÀ

Questo prodotto è marcato « **CE** » in quanto conforme alle Direttive CEE no. 89/336/CEE, 73/23/CEE e 93/68/CEE, e ai seguenti standard.

Questa dichiarazione sarà nulla nel caso di impiego diverso da quello dichiarato dal Fabbricante e/o di mancata osservanza, anche solo parziale, delle istruzioni d'installazione e/o d'uso.

Nota: In questo condizionatore d'aria viene impiegato il nuovo refrigerante R410A.

Questo prodotto è progettato per l'uso professionale.

Quando si installa un'unità esterna che è collegata ad una rete di distribuzione a 16 A è necessario il permesso dal fornitore dell'alimentazione.

Simboli di avvertimento

I simboli seguenti sono usati in questo manuale per mettere in guardia l'utente e il personale di servizio circa le condizioni potenzialmente pericolose per gli utenti, il personale di servizio o l'apparecchiatura:



Questo simbolo si riferisce a pericoli o interventi poco sicuri che possono causare gravi lesioni personali o la morte.



Questo simbolo si riferisce a pericoli o a interventi poco sicuri che possono provocare lesioni personali o danneggiare il prodotto stesso o altre cose.

Luogo di installazione

- Si raccomanda di far installare questo condizionatore d'aria da un tecnico qualificato seguendo le istruzioni di installazione allegate.
- Prima dell'installazione, accertare che la tensione di rete dell'ufficio o di casa corrisponda con quella indicata sulla targhetta di identificazione del condizionatore d'aria.



AVVERTIMENTO

- Non installare questo condizionatore d'aria dove ci sono fumi o gas infiammabili, o in un posto molto umido come una serra.
- Non installare il condizionatore d'aria dove sono collocate apparecchiature che generano un calore eccessivo.

Da evitare: Per proteggere il condizionatore d'aria dalla corrosione eccessiva, non installare l'unità esterna dove possa essere esposta direttamente agli spruzzi d'acqua marina o a vapori solforosi nelle vicinanze di stazioni termali.

Requisiti elettrici

1. Tutti gli allacciamenti elettrici devono essere conformi alle normative elettriche locali. Per i dettagli, consultate il rivenditore o un elettricista specializzato.
2. Ciascuna unità deve essere collegata correttamente a massa, con un filo di massa (terra) o mediante il cavo di alimentazione.
3. Gli allacciamenti elettrici devono essere eseguiti da un elettricista specializzato.



PRECAUZIONE

Per riscaldare il sistema occorre accendere l'interruttore principale almeno cinque (5) ore prima della messa in funzione. L'interruttore principale dell'alimentazione di rete va lasciato acceso (ON), a meno che non si preveda di non utilizzare l'apparecchio per un periodo di tempo prolungato.

Interruttore principale

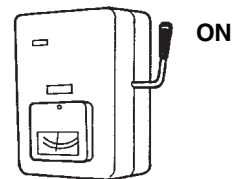

Istruzioni di sicurezza

- Leggete attentamente questo manuale di istruzioni prima di usare il condizionatore d'aria. In caso di dubbi o problemi, rivolgersi al proprio rivenditore.
- Questo condizionatore d'aria è progettato per rendere confortevoli le condizioni ambientali della vostra stanza. Utilizzarlo soltanto per lo scopo previsto, come descritto in questo manuale di istruzioni.



AVVERTIMENTO

- Mai toccare l'unità con le mani bagnate.
- Mai usare o conservare benzina o altri vapori o liquidi infiammabili vicino al condizionatore, perché ciò è molto pericoloso.
- Questo condizionatore d'aria non ha una ventola di aspirazione dell'aria fresca dall'esterno. Occorre pertanto aprire frequentemente le porte e le finestre se si utilizzano apparecchiature di riscaldamento a gas o cherosene nella stessa stanza, perché consumano molto ossigeno. In caso contrario, potrebbe esserci pericolo di asfissia.



PRECAUZIONE

- Non accendere e spegnere il condizionatore d'aria mediante l'interruttore principale. Usare sempre il pulsante di accensione/spengimento (ON/OFF).
- Non inserire alcun oggetto nell'uscita d'aria dell'unità esterna. Ciò è molto pericoloso perché la ventola gira ad alta velocità.
- Non lasciar giocare i bambini con il condizionatore d'aria.
- Non raffreddare o riscaldare eccessivamente la stanza in presenza di bambini molto piccoli o di invalidi.

Nome delle parti

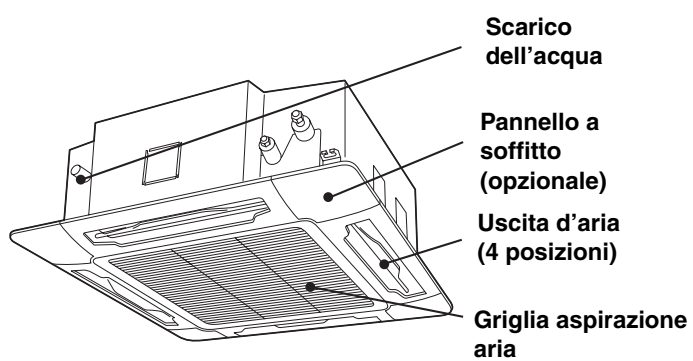
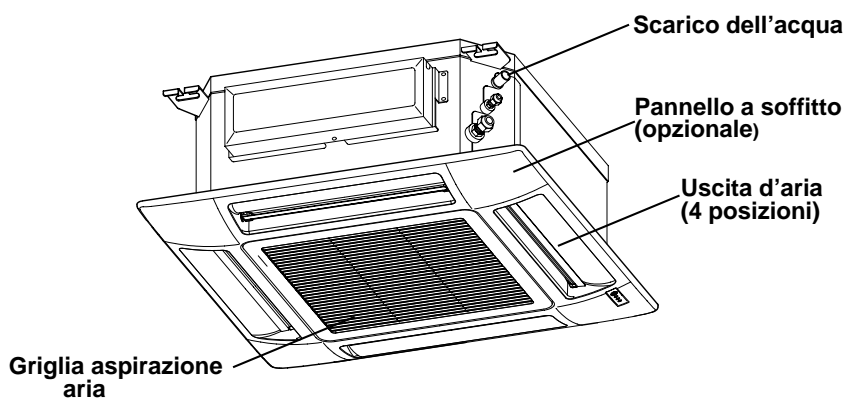

TELECOMANDI

Tipo cablato

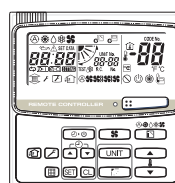

Tipo senza fili







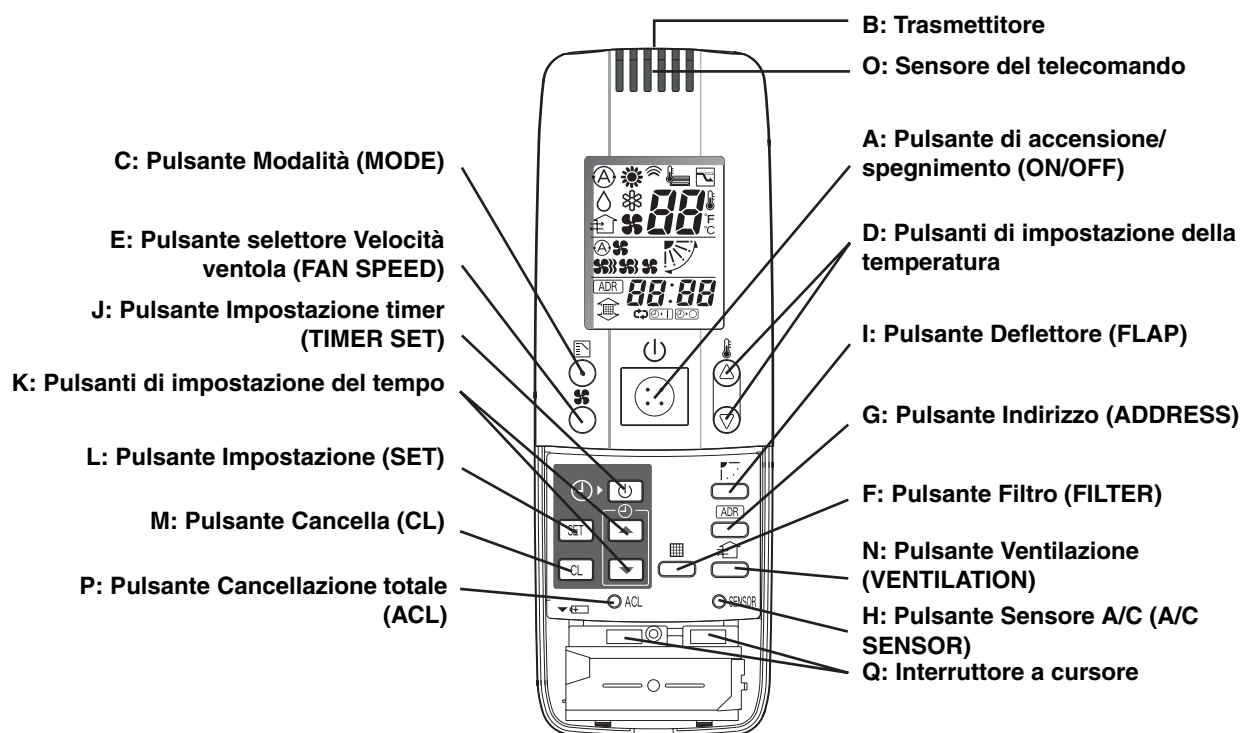







Telecomando senza fili (Componenti opzionali)



















Nome e funzione dei componenti



NOTA La figura sopra riportata illustra il telecomando senza fili con il coperchio abbassato e rimosso.

A: Pulsante di accensione/spegnimento (ON/OFF)	Serve ad accendere e spegnere il condizionatore d'aria.
B: Trasmittitore	Premendo i pulsanti del telecomando senza fili, nel display viene visualizzato il segno  , che indica che è in corso la trasmissione delle modifiche di impostazione al ricevitore del condizionatore d'aria.
C: Pulsante Modalità (MODE) (AUTO) (HEAT, Riscaldamento) (DRY, Deumidificazione) (COOL, Raffreddamento) (FAN, Ventola)	Usare questo pulsante per selezionare una delle seguenti cinque modalità di funzionamento.  : Per impostare automaticamente il raffreddamento o il riscaldamento. Solo per tipo a pompa di calore singola (campo di regolazione della temperatura: 17 - 27°C)  : Per il normale riscaldamento. Solo per tipo a pompa di calore (campo di regolazione della temperatura: 16 - 26°C)  : Per attivare la deumidificazione senza modificare la temperatura del locale. (campo di regolazione della temperatura: 18 - 30°C)  : Per il normale raffreddamento. (campo di regolazione della temperatura: 18 - 30°C)  : Per azionare solamente la ventola, senza attivare il riscaldamento o il raffreddamento.
D: Pulsanti di impostazione della temperatura	 : Premere questo pulsante per aumentare la temperatura impostata.  : Premere questo pulsante per ridurre la temperatura impostata.
E: Pulsante selettore Velocità ventola (FAN SPEED) (AUTO) (HI.) (alta) (MED.) (media) (LO.) (bassa)	 : Il condizionatore d'aria stabilisce automaticamente la velocità della ventola.  : Alta velocità della ventola.  : Media velocità della ventola.  : Bassa velocità della ventola.

Nome e funzione dei componenti (seguito)

<p>F: Pulsante Filtro (FILTER)</p>	<p>Se si utilizza un ricevitore di segnale installato separatamente, il pulsante serve per spegnerne la spia del filtro. Quando si accende la spia del filtro, pulire il filtro e quindi premere il pulsante Filtro (FILTER) per spegnere la spia del filtro.</p> <p>Quando si utilizzano sia un telecomando cablato, sia un telecomando senza fili, viene visualizzato il simbolo del filtro sul telecomando cablato. Quando si verifica ciò, pulire il filtro e quindi premere il pulsante Filtro (FILTER) su uno dei telecomandi per spegnere il simbolo del filtro.</p>												
<p>G: Pulsante Indirizzo (ADDRESS)</p>	<p>Quando nella stessa stanza sono installate, con installazione singola o multipla, più unità interne azionabili tramite il telecomando senza fili, questo pulsante consente di impostare gli indirizzi per evitare l'invio di segnali all'unità interna sbagliata. Ciascuna di un massimo di sei unità interne può essere controllata separatamente tramite il proprio telecomando senza fili, facendo corrispondere il numero dell'interruttore di indirizzo nella zona di funzionamento dell'unità interna con il numero usato per l'indirizzo del relativo telecomando. (Le unità interne non sono controllabili separatamente qualora siano utilizzate in una combinazione flessibile, per il funzionamento simultaneo di più unità o in qualsiasi altra configurazione analoga, in quanto in tali casi funzionano tutte contemporaneamente).</p> <p>NOTA Quando si sostituiscono le batterie, l'impostazione dell'indirizzo ritorna a "ALL" (Tutte), ed è pertanto necessario effettuare nuovamente l'impostazione.</p>												
<p>H: Pulsante Sensore A/C (A/C SENSOR)</p>	<p>Premendo questo pulsante (usare un oggetto appuntito, come ad esempio una penna a sfera), l'indicazione  scompare dal display. Il sensore incorporato nell'unità interna rileva la temperatura dell'ambiente, in base alla quale viene regolato opportunamente il funzionamento del condizionatore d'aria.</p> <p>NOTA Se il telecomando viene posto in prossimità di una fonte di calore, quale un riscaldatore o la luce solare diretta, premere il pulsante Sensore A/C (A/C SENSOR) per passare al sensore presente nell'unità interna.</p>												
<p>I: Pulsante Deflettore (FLAP)</p> <p> PRECAUZIONE</p> <p>(SWEEP, Distribuzione automatica dell'aria)</p>	<p>1. Usare questo pulsante per impostare la direzione del getto d'aria a un'angolazione specifica. La direzione del getto d'aria è visualizzata sul telecomando.</p> <table border="1" data-bbox="560 1312 1469 1518"> <thead> <tr> <th>Modalità di funzionamento</th> <th>Numero di impostazioni per la direzione del getto d'aria</th> </tr> </thead> <tbody> <tr> <td> (COOL, Raffreddamento) o  (DRY, Deumidificazione)</td> <td>3</td> </tr> <tr> <td> (HEAT, Riscaldamento) o  (FAN, Ventola)</td> <td>5</td> </tr> <tr> <td> (AUTO)</td> <td></td> </tr> <tr> <td>Modalità di raffreddamento:</td> <td>3</td> </tr> <tr> <td>Modalità di riscaldamento:</td> <td>5</td> </tr> </tbody> </table> <ul style="list-style-type: none"> • Nelle modalità di raffreddamento e deumidificazione, se i deflettori sono rivolti verso il basso, attorno all'uscita dell'aria si può formare della condensa, che poi inizierà a gocciolare. • Non muovere il deflettore con le mani. <p>2. Usare questo pulsante per impostare la direzione del getto d'aria in modo che si muova automaticamente verso l'alto e verso il basso. Premere più volte questo pulsante, finché sul display non apparirà il simbolo .</p> <p>Arresto dell'oscillazione Premere nuovamente il pulsante Deflettore (FLAP) durante l'oscillazione del deflettore per arrestare il deflettore nella posizione desiderata. Il getto dell'aria può quindi essere regolato a partire dalla posizione superiore premendo nuovamente il pulsante Deflettore (FLAP).</p>	Modalità di funzionamento	Numero di impostazioni per la direzione del getto d'aria	 (COOL, Raffreddamento) o  (DRY, Deumidificazione)	3	 (HEAT, Riscaldamento) o  (FAN, Ventola)	5	 (AUTO)		Modalità di raffreddamento:	3	Modalità di riscaldamento:	5
Modalità di funzionamento	Numero di impostazioni per la direzione del getto d'aria												
 (COOL, Raffreddamento) o  (DRY, Deumidificazione)	3												
 (HEAT, Riscaldamento) o  (FAN, Ventola)	5												
 (AUTO)													
Modalità di raffreddamento:	3												
Modalità di riscaldamento:	5												

Nome e funzione dei componenti (seguito)

	<p>Indicatore all'arresto dell'oscillazione</p> <table border="1"> <thead> <tr> <th>Ventola e riscaldamento</th> <th>Raffreddamento e deumidificazione</th> </tr> </thead> <tbody> <tr> <td></td> <td></td> </tr> </tbody> </table> <p>Durante il raffreddamento e la deumidificazione, il deflettore non si arresta rivolto verso il basso. Anche arrestando il deflettore quando questo è rivolto verso il basso durante l'oscillazione, esso non si arresta finché non raggiunge la terza posizione dall'alto.</p>	Ventola e riscaldamento	Raffreddamento e deumidificazione		
Ventola e riscaldamento	Raffreddamento e deumidificazione				
<p>J: Pulsante Impostazione timer (TIMER SET) (OFF Timer, Timer di spegnimento) (OFF Cycle Timer, Timer di spegnimento ciclico) (ON Timer, Timer di accensione)</p>	<p>Usare questo pulsante mentre l'unità è in funzione per passare tra le varie impostazioni del timer.</p> <p> : Il condizionatore d'aria si arresta una volta terminato un tempo preimpostato.</p> <p> : Il condizionatore d'aria si arresta sempre una volta terminato un tempo preimpostato.</p> <p> : Il condizionatore d'aria si avvia una volta terminato un tempo preimpostato.</p>				
<p>K: Pulsanti di impostazione del tempo</p>	<p> : Premere questo pulsante per aumentare il tempo.</p> <p> : Premere questo pulsante per ridurre il tempo.</p>				
<p>L: Pulsante Impostazione (SET)</p>	<p>Usare questo pulsante per impostare il timer.</p>				
<p>M: Pulsante Cancella (CL)</p>	<p>Usare questo pulsante per azzerare l'impostazione del timer.</p>				
<p>N: Pulsante Ventilazione (VENTILATION)</p>	<p>Serve quando è collegata una ventola per la ventilazione (disponibile in commercio). Premendo il pulsante Ventilazione (VENTILATION), si accende e si spegne la ventola. La ventola per la ventilazione si accende e si spegne anche accendendo e spegnendo il condizionatore. (Quando la ventola per la ventilazione è in funzione, il display del telecomando visualizza “”).</p> <p>* Tenendo premuto il pulsante Ventilazione (VENTILATION) per almeno 4 secondi quando sono state sostituite le batterie, il display visualizza “” ed è possibile utilizzare la ventola per la ventilazione.</p>				
<p>O: Sensore del telecomando</p>	<p>Rileva la temperatura attorno al telecomando quando la posizione del telecomando è stata selezionata usando il pulsante sensore.</p>				
<p>P: Pulsante Cancellazione totale (ACL)</p>	<p>Dispone il telecomando senza fili nella condizione che precede il funzionamento. Va utilizzato dopo la sostituzione delle batterie oppure dopo aver modificato l'impostazione dell'interruttore a cursore.</p>				
<p>Q: Interruttore a cursore</p>	<p>Questo interruttore serve per impostare la modalità di funzionamento dell'unità interna e per impostare i deflettori.</p>				

NOTA

- Il telecomando senza fili invia regolarmente, ad intervalli di cinque minuti, il segnale di temperatura al condizionatore d'aria. Se il segnale dal telecomando senza fili si arresta per più di dieci minuti a causa della perdita del telecomando senza fili o di altri inconvenienti, il condizionatore d'aria passa al sensore di temperatura che è incorporato nell'unità interna per controllare la temperatura della stanza. In tali casi, la temperatura attorno al telecomando senza fili può essere diversa dalla temperatura rilevata in corrispondenza del condizionatore d'aria.
- Quando è selezionata la bassa velocità della ventola e il condizionatore d'aria è in modalità di raffreddamento con una temperatura esterna bassa, inferiore a 10° C, il condizionatore può passare automaticamente alla media velocità della ventola per evitare il congelamento.

Ricevitore

Il ricevitore di segnale, escluso quello installato separatamente, è montato sull'unità.

Ricevitore di segnale installato separatamente

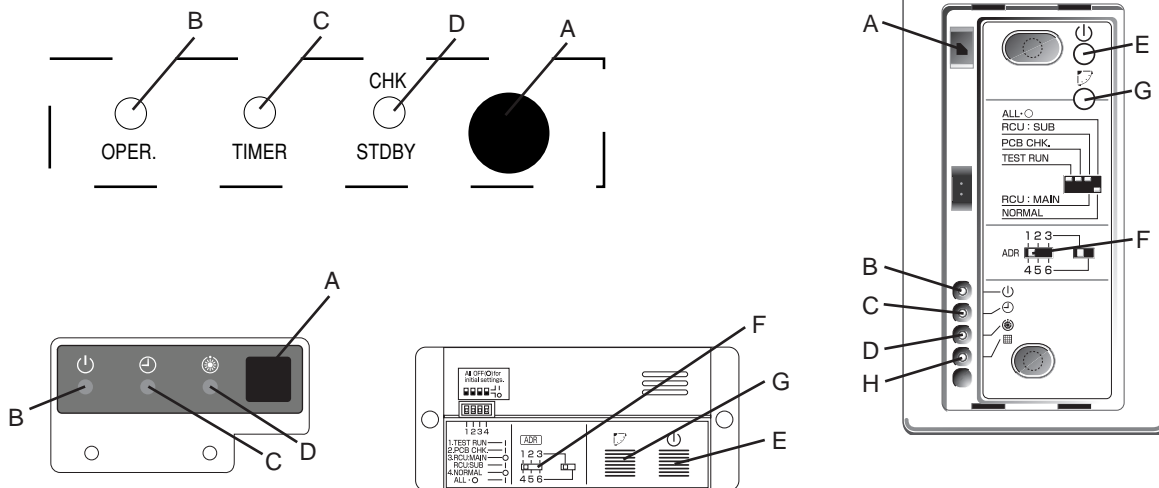

A: Ricevitore	Questa sezione capta i segnali a infrarossi provenienti dal telecomando senza fili (trasmettitore).
Spie di indicazione	Al verificarsi di qualche problema, una di queste spie lampeggia. Quando una spia di indicazione inizia a lampeggiare, fare riferimento a "Prima di chiamare il tecnico" a pagina 100.
B: Spia di funzionamento	Questa spia si accende quando l'apparecchio è acceso.
C: Spia del timer	Si accende quando il sistema è controllato dal timer.
D: Spia di stand-by	<ul style="list-style-type: none"> Questa spia si accende nei seguenti momenti durante il riscaldamento. All'avvio del funzionamento, all'attivazione del termostato, durante lo sbrinamento. La spia lampeggia al verificarsi di un problema.
E: Pulsante Funzionamento di emergenza	Serve quando il funzionamento non è possibile a causa di problemi a livello del telecomando senza fili o di perdita dello stesso.
F: Interruttore Indirizzo (ADDRESS)	Questo interruttore serve per evitare l'invio di segnali all'unità interna sbagliata quando nella stessa stanza sono state installate più unità interne azionabili tramite i telecomandi senza fili.
G: Pulsante Oscillazione (SWING)	Premendo questo pulsante, la direzione del getto d'aria si muove automaticamente verso l'alto e verso il basso.
H: Spia Filtro (FILTER)	Questa spia si accende per indicare che occorre pulire il filtro.

- Quando vengono utilizzati dei modelli a pompa di calore, se si sentono due segnali acustici, tra le spie di indicazione è accesa la spia di funzionamento, mentre la spia del timer e quella di stand-by lampeggiano alternativamente, significa che è presente una mancata corrispondenza tra le modalità di raffreddamento/riscaldamento e per questo non è possibile eseguire il funzionamento nella modalità desiderata. (Si sentono gli stessi segnali acustici e si accendono le stesse spie di funzionamento quando viene selezionato il raffreddamento/riscaldamento automatico su un modello che non dispone della funzione di raffreddamento/riscaldamento automatico).
- Quando il funzionamento locale è disabilitato perché è attiva la modalità di comando centralizzato, premendo ad esempio il pulsante di accensione/spegnimento (ON/OFF), il pulsante Modalità (MODE) o i pulsanti di impostazione della temperatura, vengono emessi cinque segnali acustici e la tentata modifica del funzionamento non viene accettata.

Operazione

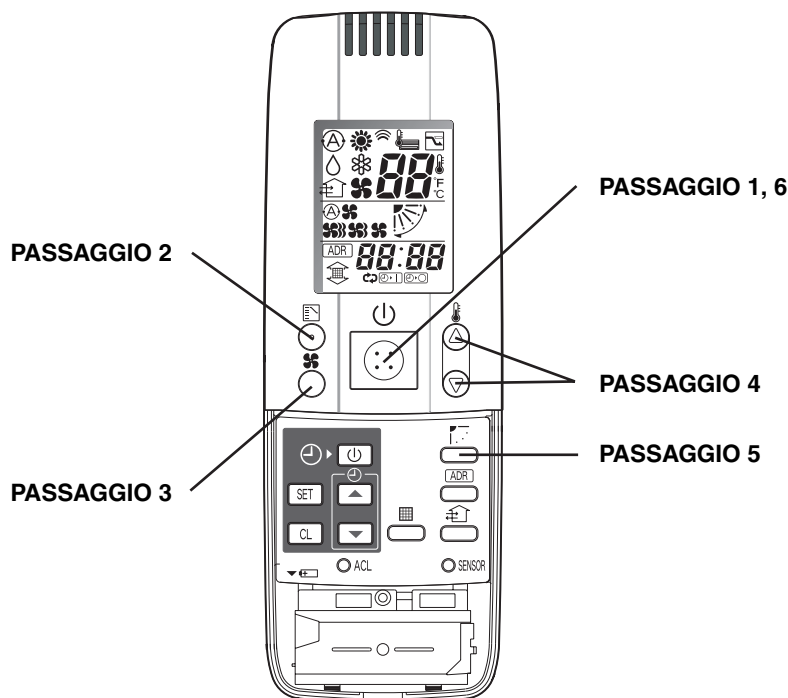

NOTA

- Per riscaldare il sistema occorre accendere l'interruttore principale almeno cinque (5) ore prima della messa in funzione.

PASSAGGIO 1 **Avvio del condizionatore**

Premere il pulsante di accensione/spegnimento (ON/ OFF).

PASSAGGIO 2 **Impostazione della modalità**

Premere il pulsante Modalità (MODE) per selezionare la modalità desiderata.

[(AUTO), (HEAT), (DRY), (COOL) o (FAN)]

PASSAGGIO 3 **Impostazione della velocità della ventola**

Premere il pulsante selettore Velocità ventola (FAN SPEED) per selezionare la velocità della ventola desiderata.

[(AUTO), (HI.), (MED.) o (LO.)]

Se è selezionata l'opzione AUTO, la velocità della ventola viene regolata automaticamente.

PASSAGGIO 4 **Impostazione della temperatura**

Utilizzare opportunamente i pulsanti ▼ e ▲ per regolare la temperatura impostata come desiderato. (▼ riduce la temperatura, mentre ▲ aumenta la temperatura).

* Durante il funzionamento in modalità Ventola (FAN), non è possibile impostare la temperatura.

PASSAGGIO 5 **Impostazione della direzione del getto d'aria**

Quando sono collegate più unità interne, utilizzare prima il pulsante Unità (UNIT) per selezionare un'unità. Usare quindi il pulsante Deflettore (FLAP) per impostare la direzione del getto d'aria a un'angolazione specifica oppure sulla distribuzione automatica.

PASSAGGIO 6 **Arresto del condizionatore**

Premere nuovamente il pulsante di accensione/spegnimento (ON/ OFF).

Operazione (seguito)

Riscaldamento e raffreddamento automatici

Il condizionatore d'aria attiva automaticamente il riscaldamento e il raffreddamento in base alla differenza tra la temperatura impostata e la temperatura reale dell'ambiente. Tutte le unità dello stesso sistema refrigerante sono azionabili con un unico controllo di gruppo.

Azionamento simultaneo di più unità (Controllo di gruppo)

Il controllo di gruppo è adatto per il condizionamento dell'aria in un locale di grandi dimensioni utilizzando più condizionatori.

- Un telecomando può controllare fino a otto unità interne.
- Tutte le unità interne hanno le medesime impostazioni, tranne la direzione del getto d'aria.
- Vengono utilizzati i sensori di temperatura in corrispondenza delle unità interne.

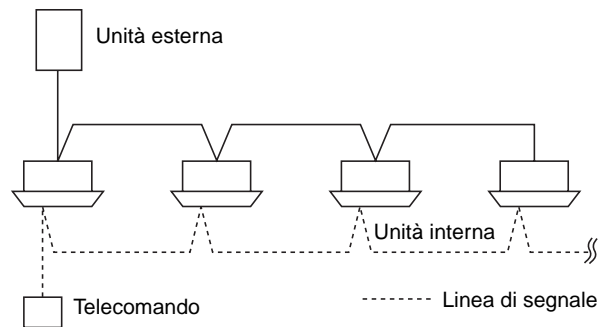





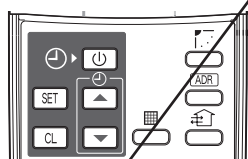



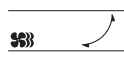
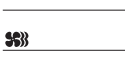

Uso del telecomando senza fili

- Interruttore a cursore** Serve per impostare la modalità di funzionamento delle unità interne e per impostare i deflettori.
- A seconda dell'unità interna utilizzata, le impostazioni del display di funzionamento e del display di direzione del getto d'aria variano come indicato sotto.
 - Utilizzare un oggetto appuntito per cambiare la posizione dell'interruttore.
 - Una volta cambiata la posizione dell'interruttore, premere il pulsante Cancellazione totale (ACL).
 - * Per maggiori informazioni sulle funzioni dei deflettori, fare riferimento alle istruzioni per l'uso dell'unità interna utilizzata.



Con il coperchio delle batterie rimosso

	Modello che supporta diverse impostazioni dei deflettori	Modello con sola oscillazione	Modello senza deflettori
Posizione dell'interruttore a cursore			
Visualizzazione del deflettore nel display del telecomando senza fili			

	Pompa di calore (con funzione di raffreddamento/ riscaldamento automatico)	Pompa di calore (senza funzione di raffreddamento/ riscaldamento automatico)	Solo raffreddamento
Visualizzazione della modalità di funzionamento nel display del telecomando senza fili			
Posizione dell'interruttore a cursore			

- Prima dell'uso, accertare che l'interruttore a cursore sia stato impostato nella posizione illustrata nella figura sopra. Per maggiori informazioni sull'impostazione dell'interruttore a cursore, rivolgersi al proprio rivenditore.

Installazione delle batterie

1. Far scorrere il coperchio nella direzione indicata dalla freccia e rimuoverlo.
2. Installare due batterie alcaline di formato AAA. Accertare che le batterie siano posizionate nella direzione indicata all'interno del vano batterie.
3. Utilizzare un oggetto appuntito per premere il pulsante Cancellazione totale (ACL).

- Le batterie durano circa un anno, a seconda della frequenza d'uso del telecomando senza fili. Sostituire le batterie se il display del telecomando senza fili non si accende, oppure se usando il telecomando non si possono cambiare le impostazioni del condizionatore d'aria.
- Quando si sostituiscono le batterie, assicurarsi che entrambe le batterie sostitutive siano nuove e che siano dello stesso tipo.
- Rimuovere le batterie se si prevede di non utilizzare il telecomando senza fili per un periodo di tempo prolungato.
- Gettare le batterie usate presso un apposito centro di raccolta.

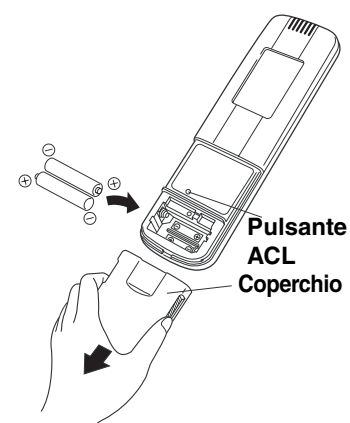

Uso del telecomando senza fili (seguito)

Uso del telecomando senza fili

- Puntare il trasmettitore del telecomando senza fili verso il ricevitore di segnale. Se il segnale viene ricevuto correttamente, si sente un segnale acustico. (Due segnali acustici vengono emessi solo all'avvio del funzionamento).
- I segnali vengono ricevuti entro una distanza di circa 8 metri. Tale distanza è approssimativa: potrebbe essere leggermente maggiore o leggermente minore a seconda della carica delle batterie e di altri fattori.
- Accertare che i segnali non vengano bloccati da oggetti posti tra il trasmettitore e il ricevitore di segnale.
- Non collocare il telecomando senza fili dove sia esposto alla luce solare diretta, nel getto d'aria emesso dal condizionatore, vicino a un apparecchiatura di riscaldamento, ecc.
- Non lasciar cadere, lanciare o lavare il telecomando senza fili.
- La ricezione dei segnali può non essere accettata in stanze con luci fluorescenti che utilizzino un sistema di illuminazione istantaneo elettronico (sistema di avvio rapido) o un sistema inverter. Per maggiori informazioni, rivolgersi al proprio rivenditore.

Montaggio a parete del telecomando senza fili

- Prima di montare a parete il telecomando senza fili, collocare il telecomando nella posizione di montaggio prevista, premere il pulsante di accensione/spegnimento (ON/OFF) e verificare che i segnali vengano ricevuti correttamente.
- Per rimuovere il telecomando senza fili, sganciarlo tirandolo verso di sé.

Fissare il supporto per l'installazione del telecomando senza fili usando le viti.

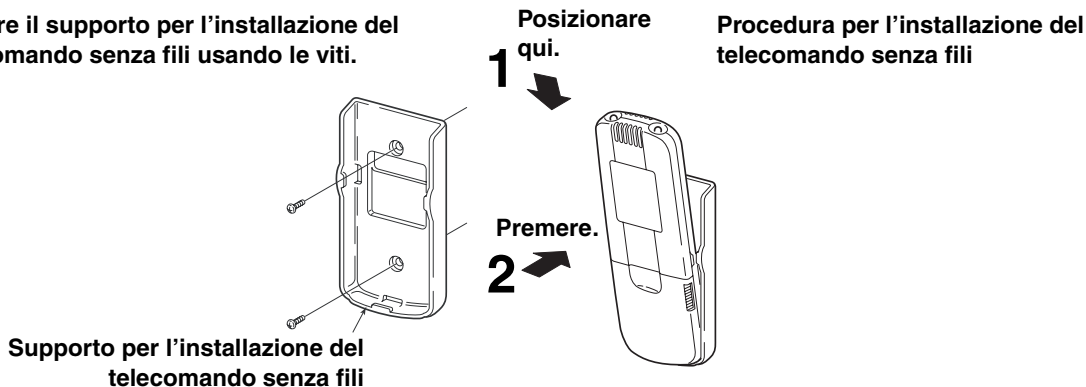

Suggerimenti per il funzionamento

- **Non utilizzare il telecomando senza fili a una distanza eccessiva dal ricevitore di segnale.**
Ciò può provocare errori di funzionamento.
Accertare che il telecomando senza fili e il ricevitore di segnale si trovino entrambi nella stessa stanza.
- **Nell'usare il telecomando senza fili, puntarlo direttamente verso il ricevitore di segnale.**
Se il segnale viene ricevuto correttamente, si sente un segnale acustico.
- **Evitare luoghi in cui il telecomando senza fili sia nascosto da tende ecc.**
Rimuoverlo prima dell'uso.

Impostazioni di indirizzo

Quando nella stessa stanza sono installate, con installazione singola o multipla, più unità interne azionabili tramite il telecomando senza fili, questo pulsante consente di impostare gli indirizzi per evitare l'invio di segnali all'unità interna sbagliata. Ciascuna di un massimo di sei unità interne può essere controllata separatamente tramite il proprio telecomando senza fili, facendo corrispondere il numero dell'interruttore di indirizzo nella zona di funzionamento dell'unità interna con il numero usato per l'indirizzo del relativo telecomando senza fili. (Le unità interne non sono controllabili separatamente qualora siano utilizzate in una combinazione flessibile, per il funzionamento simultaneo di più unità o in qualsiasi altra configurazione analoga, in quanto in tali casi funzionano tutte contemporaneamente). Il ricevitore di segnale ha un interruttore di indirizzo per la ricezione del segnale, mentre il telecomando senza fili ha un interruttore di indirizzo per la trasmissione del segnale.

Controllo degli indirizzi

Premendo il pulsante Indirizzo (ADDRESS) del telecomando senza fili, nel display dello stesso viene visualizzato l'indirizzo corrente. Se l'indirizzo visualizzato corrisponde con quello del ricevitore di segnale, viene emesso un segnale acustico. (Il segnale acustico viene sempre emesso se l'indirizzo visualizzato è "ALL", Tutte).

Se l'indirizzo visualizzato è "ALL" (Tutte), le operazioni possono essere eseguite indipendentemente dall'indirizzo del ricevitore di segnale. Puntare il telecomando senza fili verso il ricevitore di segnale dell'unità da azionare, quindi inviare il segnale.

Impostazione dell'indirizzo corrispondente

Impostazione dell'indirizzo del telecomando senza fili

1. Premendo il pulsante Indirizzo (ADDRESS) per almeno 4 secondi, nel display del telecomando senza fili si accende "  " e l'indirizzo corrente lampeggia.
2. Ad ogni pressione del pulsante Indirizzo (ADDRESS), l'indirizzo passa all'impostazione successiva, nella seguente sequenza: ALL → 1 → 2 → 3 ... → 6 → ALL.
Selezionare l'impostazione corrispondente all'impostazione dell'interruttore di indirizzo dell'unità interna da azionare.
3. Premendo ora il pulsante Impostazione (SET), l'indirizzo smette di lampeggiare e rimane acceso nel display per 5 secondi.
Se l'impostazione corrisponde all'impostazione dell'interruttore di indirizzo nella zona di funzionamento dell'unità interna, viene emesso un segnale acustico.

NOTA

Quando si sostituiscono le batterie, l'impostazione dell'indirizzo ritorna a "ALL" (Tutte).

Impostazioni di indirizzo (seguito)

<p>Visualizzazioni dell'indirizzo nel display del telecomando senza fili</p>				<p style="text-align: center;">....</p>	
<p>Posizione dell'interruttore di indirizzo sul ricevitore di segnale (all'interno dell'unità interna)</p>	<p>* L'interruttore di indirizzo nella zona di funzionamento può essere impostato su qualsiasi posizione.</p>			<p style="text-align: center;">....</p>	<p>Per le posizioni 1, 2 e 3, portare la manopola a sinistra, mentre per le posizioni 4, 5 e 6, portare la manopola a destra.</p>

Funzionamento di emergenza

Al verificarsi di una qualsiasi delle seguenti situazioni, usare il pulsante Funzionamento di emergenza per azionare il condizionatore d'aria in modo di ripiego.

- Quando le batterie del telecomando senza fili sono scariche
- In caso di guasto del telecomando senza fili
- In caso di perdita o smarrimento del telecomando senza fili

Avviare il funzionamento usando il pulsante Funzionamento di emergenza nella zona di funzionamento (dentro l'unità interna).

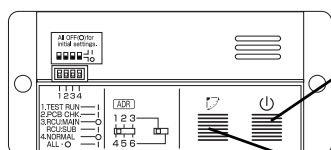

1. Premere il pulsante Funzionamento di emergenza.
Il condizionatore d'aria attiva il raffreddamento se il suo funzionamento viene avviato a una temperatura ambiente pari o superiore a 24° C.
Attiva invece il riscaldamento se il suo funzionamento viene avviato a una temperatura ambiente inferiore a 24° C.

2. Quando viene premuto il pulsante Oscillazione (SWING), la direzione del getto d'aria passa automaticamente dall'alto al basso o viceversa.

Spegnimento

Premere nuovamente il pulsante Funzionamento di emergenza.

Avviare il funzionamento usando il pulsante Funzionamento di emergenza nel ricevitore di segnale.

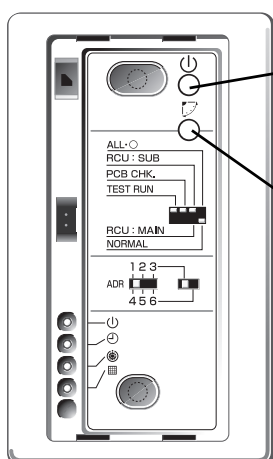

1. Premere il pulsante Funzionamento di emergenza.
Il condizionatore d'aria attiva il raffreddamento se il suo funzionamento viene avviato a una temperatura ambiente pari o superiore a 24°C.
Attiva invece il riscaldamento se il suo funzionamento viene avviato a una temperatura ambiente inferiore a 24°C.

2. Quando viene premuto il pulsante Oscillazione (SWING), la direzione del getto d'aria passa automaticamente dall'alto al basso o viceversa.

Spegnimento

Premere nuovamente il pulsante Funzionamento di emergenza.

Prima di chiamare il tecnico

Prima di richiedere l'intervento del servizio di assistenza, controllare quanto segue.

Problema		Causa probabile	Rimedio
Controllare nuovamente.	Il condizionatore d'aria non funziona neanche portando l'interruttore di accensione/spegnimento (ON/OFF) in posizione Acceso (ON).	Il condizionatore d'aria è in modalità di spegnimento o l'interruttore è stato azionato dopo una mancanza di corrente?	Premere nuovamente il pulsante di accensione/spegnimento (ON/OFF) del telecomando senza fili.
		In che posizione è l'interruttore di alimentazione locale?	Se era spento, provvedere ad accenderlo.
		Sono saltati dei fusibili?	Qualora sia saltato un fusibile, rivolgersi al proprio rivenditore.
		E' attiva la modalità di funzionamento con Timer di accensione (ON timer)?	Disattivare il funzionamento con timer.
		L'interruttore Normale/Tutto spento (NORMAL/ALL OFF) del ricevitore di segnale è impostato su Tutto spento (ALL OFF)?	Se lo è, portarlo nella posizione Normale (NORMAL) e disattivare il funzionamento.
		Le batterie del telecomando senza fili sono scariche?	Se lo sono, sostituirle con batterie nuove.
		Le spie di indicazione segnalano una mancata corrispondenza raffreddamento/riscaldamento o la funzione raffreddamento/riscaldamento automatico non è disponibile?	Cambiare la modalità di funzionamento.
Il display visualizza Raffreddamento/riscaldamento automatico o Riscaldamento anche se il condizionatore d'aria è un modello con solo raffreddamento.		Cambiare l'impostazione dell'interruttore a cursore del telecomando senza fili. (Vedere pagina 95)	

Problema			Causa probabile
Rivolgersi al proprio rivenditore.	(Una spia di indicazione lampeggia)		
	Operazione	Timer	Preparazione per il funzionamento
	Operazione	Timer	Preparazione per il funzionamento
	Operazione	Timer	Preparazione per il funzionamento
	Operazione	Timer	Preparazione per il funzionamento
Operazione	Timer	Preparazione per il funzionamento	
Operazione	Timer	Preparazione per il funzionamento	
Operazione	Timer	Preparazione per il funzionamento	
<ul style="list-style-type: none"> • Si è verificato qualche tipo di problema a livello della comunicazione tra il ricevitore di segnale e l'unità interna. Oppure è stato impostato l'indirizzo sbagliato nell'uso di un telecomando cablato. • Si è verificato qualche tipo di problema a livello della comunicazione tra l'unità interna e l'unità esterna. • È stato attivato il dispositivo di protezione dell'unità interna. Oppure è stato scollegato il connettore per la regolazione automatica del deflettore del pannello a soffitto. • È stato attivato il dispositivo di protezione dell'unità esterna. • È presente un problema a livello del sensore di temperatura. • È stata attivata la protezione del compressore dell'unità esterna. 			
<ul style="list-style-type: none"> • È in corso un funzionamento di prova. Portare l'interruttore del funzionamento di prova in posizione Spento (OFF). 			

Se il problema persiste anche dopo aver effettuato i controlli sopra descritti, spegnere il condizionatore d'aria, portare l'interruttore di alimentazione locale su Spento (OFF) e rivolgersi al proprio rivenditore, indicando il numero del modello e i sintomi del problema. NON tentare di effettuare le riparazioni per conto proprio, a causa dei pericoli che ciò comporta. Se una o più spie di indicazione lampeggiano, comunicare al rivenditore anche questo fatto.

Telecomando cablato (Componenti opzionali)





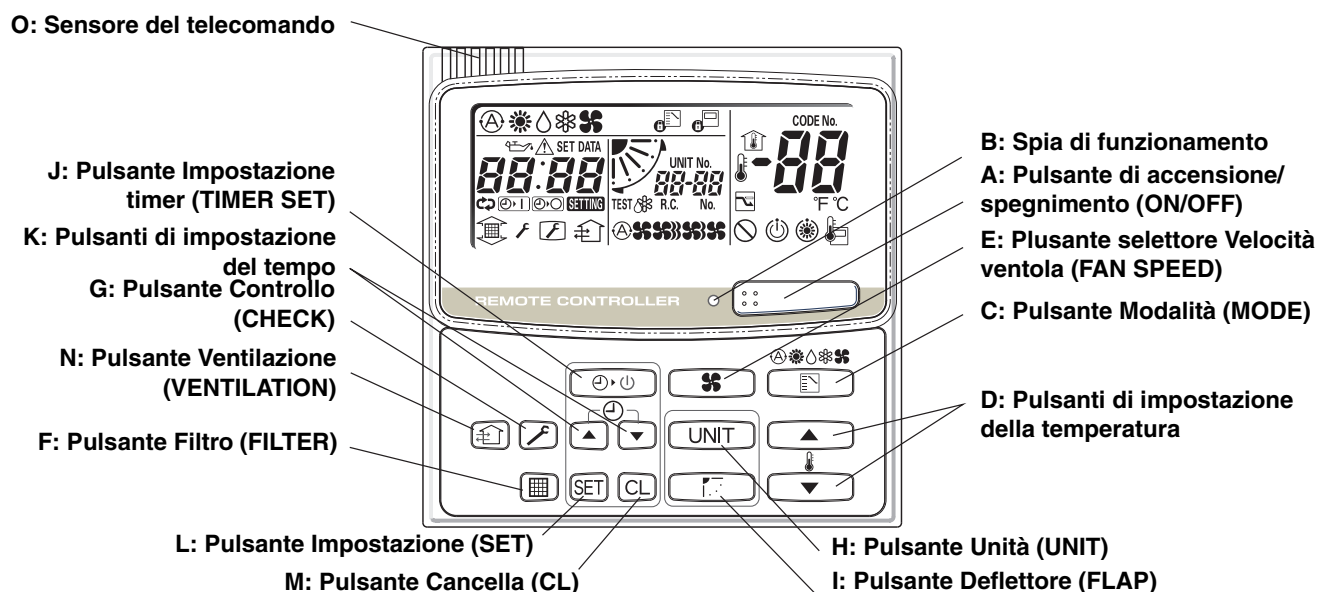



Nome e funzione dei componenti

- Questo telecomando può essere utilizzato per azionare fino a otto unità interne. Una volta completate le impostazioni per il funzionamento, è possibile far funzionare le unità semplicemente premendo il pulsante di accensione/spegnimento (ON/OFF).









A: Pulsante di accensione/spegnimento (ON/OFF)	Serve ad accendere e spegnere il condizionatore d'aria.
B: Spia di funzionamento	Questa spia si accende quando il condizionatore è acceso. Questa spia lampeggia al verificarsi di un errore o all'attivazione di un dispositivo di protezione.
C: Pulsante Modalità (MODE) (AUTO) (HEAT, Riscaldamento) (DRY, Deumidificazione) (COOL, Raffreddamento) (FAN, Ventola)	Usare questo pulsante per selezionare una delle seguenti cinque modalità di funzionamento. ☉ : Per impostare automaticamente il raffreddamento o il riscaldamento. Solo per tipo a pompa di calore singola (campo di regolazione della temperatura: 17 - 27° C) ☀ : Per il normale riscaldamento. Solo per tipo a pompa di calore (campo di regolazione della temperatura: 16 - 30° C) ☾ : Per attivare la deumidificazione senza modificare la temperatura del locale. (campo di regolazione della temperatura: 18 - 30° C) ☁ : Per il normale raffreddamento. (campo di regolazione della temperatura: 18 - 30° C) ☼ : Per azionare solamente la ventola, senza attivare il riscaldamento o il raffreddamento.
D: Pulsanti di impostazione della temperatura	▲ : Premere questo pulsante per aumentare la temperatura impostata. ▼ : Premere questo pulsante per ridurre la temperatura impostata.
E: Selettore di velocità ventola (FAN SPEED) (AUTO) (HI.) (alta) (MED.) (media) (LO.) (bassa)	☉☼ : Il condizionatore d'aria stabilisce automaticamente la velocità della ventola. ☼☼ : Alta velocità della ventola. ☼☾ : Media velocità della ventola. ☼☾☾ : Bassa velocità della ventola.

Nome e funzione dei componenti (seguito)

F: Pulsante Filtro (FILTER)	<p>Questo pulsante serve per spegnere il simbolo del filtro (■). Quando sul display appare il simbolo del filtro, pulire il filtro e quindi premere questo pulsante per spegnere il simbolo.</p>																
G: Pulsante Controllo (CHECK)  <div style="border: 1px solid black; padding: 2px; display: inline-block;">PRECAUZIONE</div>	<p>Questo pulsante serve solo per la manutenzione del condizionatore.</p> <p>Non utilizzare il pulsante Controllo (CHECK) per il funzionamento normale.</p>																
H: Pulsante Unità (UNIT)	<p>Quando sono collegate più unità interne, questo pulsante serve per selezionare un'unità nel regolare la direzione del getto dell'aria. Se non è selezionata alcuna unità, è possibile regolare contemporaneamente la direzione del getto d'aria di tutte le unità usando il pulsante Deflettore (FLAP).</p>																
I: Pulsante Deflettore (FLAP)  <div style="border: 1px solid black; padding: 2px; display: inline-block;">PRECAUZIONE</div> (SWEEP, Distribuzione automatica dell'aria)	<ol style="list-style-type: none"> Usare questo pulsante per impostare la direzione del getto d'aria a un'angolazione specifica. La direzione del getto d'aria è visualizzata sul telecomando. <table border="1" data-bbox="560 817 1468 1019" style="width: 100%; border-collapse: collapse;"> <thead> <tr> <th style="text-align: left;"><u>Modalità di funzionamento</u></th> <th style="text-align: left;"><u>Numero di impostazioni per la direzione del getto d'aria</u></th> </tr> </thead> <tbody> <tr> <td>❄ (COOL, Raffreddamento) o △ (DRY, Deumidificazione)</td> <td>3</td> </tr> <tr> <td>☀ (HEAT, Riscaldamento) o 🌀 (FAN, Ventola)</td> <td>5</td> </tr> <tr> <td>⊙ (AUTO)</td> <td></td> </tr> <tr> <td>Modalità di raffreddamento:</td> <td>3</td> </tr> <tr> <td>Modalità di riscaldamento:</td> <td>5</td> </tr> </tbody> </table> <ul style="list-style-type: none"> Nelle modalità di raffreddamento e deumidificazione, se i deflettori sono rivolti verso il basso, attorno all'uscita dell'aria si può formare della condensa, che poi inizierà a gocciolare. Non muovere il deflettore con le mani. Usare questo pulsante per impostare la direzione del getto d'aria in modo che si muova automaticamente verso l'alto e verso il basso. Premere più volte questo pulsante, finché sul display non apparirà il simbolo ↷. <p>Arresto dell'oscillazione Premere nuovamente il pulsante Deflettore (FLAP) durante l'oscillazione del deflettore per arrestare il deflettore nella posizione desiderata. Il getto dell'aria può quindi essere regolato a partire dalla posizione superiore premendo nuovamente il pulsante Deflettore (FLAP).</p> <p>Indicatore all'arresto dell'oscillazione</p> <table border="1" data-bbox="560 1646 1220 1832" style="width: 100%; border-collapse: collapse; text-align: center;"> <thead> <tr> <th style="width: 50%;">Ventola e riscaldamento</th> <th style="width: 50%;">Raffreddamento e deumidificazione</th> </tr> </thead> <tbody> <tr> <td></td> <td></td> </tr> </tbody> </table> <p>Durante il raffreddamento e la deumidificazione, il deflettore non si arresta rivolto verso il basso. Anche arrestando il deflettore quando questo è rivolto verso il basso durante l'oscillazione, esso non si arresta finché non raggiunge la terza posizione dall'alto.</p> 	<u>Modalità di funzionamento</u>	<u>Numero di impostazioni per la direzione del getto d'aria</u>	❄ (COOL, Raffreddamento) o △ (DRY, Deumidificazione)	3	☀ (HEAT, Riscaldamento) o 🌀 (FAN, Ventola)	5	⊙ (AUTO)		Modalità di raffreddamento:	3	Modalità di riscaldamento:	5	Ventola e riscaldamento	Raffreddamento e deumidificazione		
<u>Modalità di funzionamento</u>	<u>Numero di impostazioni per la direzione del getto d'aria</u>																
❄ (COOL, Raffreddamento) o △ (DRY, Deumidificazione)	3																
☀ (HEAT, Riscaldamento) o 🌀 (FAN, Ventola)	5																
⊙ (AUTO)																	
Modalità di raffreddamento:	3																
Modalità di riscaldamento:	5																
Ventola e riscaldamento	Raffreddamento e deumidificazione																
																	

Nome e funzione dei componenti (seguito)

J: Pulsante Impostazione timer (TIMER SET) (OFF Timer, Timer di spegnimento) (OFF Cycle Timer, Timer di spegnimento ciclico) (ON Timer, Timer di accensione)	Usare questo pulsante mentre l'unità è in funzione per passare tra le varie impostazioni del timer.  : Il condizionatore d'aria si arresta una volta terminato un tempo preimpostato.  : Il condizionatore d'aria si arresta sempre una volta terminato un tempo preimpostato.  : Il condizionatore d'aria si avvia una volta terminato un tempo preimpostato.
K: Pulsanti di impostazione del tempo	 : Premere questo pulsante per aumentare il tempo.  : Premere questo pulsante per ridurre il tempo.
L: Pulsante Impostazione (SET)	Usare questo pulsante per impostare il timer.
M: Pulsante Cancella (CL)	Usare questo pulsante per azzerare l'impostazione del timer.
N: Pulsante Ventilazione (VENTILATION)	Serve quando è collegata una ventola per la ventilazione (disponibile in commercio). Premendo il pulsante Ventilazione (VENTILATION), si accende e si spegne la ventola. La ventola per la ventilazione si accende e si spegne anche accendendo e spegnendo il condizionatore. (Quando la ventola per la ventilazione è in funzione, il display del telecomando visualizza “  ”). * Se il display del telecomando visualizza “  ” quando viene premuto il pulsante Ventilazione (VENTILATION), significa che la ventola per la ventilazione non è collegata.
O: Sensore del telecomando	Il sensore di temperatura dell'unità interna viene normalmente usato per rilevare la temperatura. Tuttavia è anche possibile rilevare la temperatura attorno al telecomando. Per ulteriori informazioni, rivolgersi al rivenditore presso cui è stato effettuato l'acquisto. (Da non impostare quando si utilizza il controllo di gruppo).

NOTA

- 1) Quando si utilizzano due telecomandi in un sistema di controllo di gruppo*,
 - a) il pulsante premuto per ultimo su uno dei due telecomandi sarà quello che ha effetto.
 - b) il timer può essere impostato con un telecomando principale o con un telecomando secondario.
 - * Per controllo di gruppo si intende la possibilità di controllare contemporaneamente fino a 8 unità interne con un solo telecomando.
- 2) Se si verifica una mancanza di corrente quando è attiva una modalità di funzionamento con timer, il tempo trascorso fino a quel momento viene registrato nella memoria.
 Al ritorno della corrente, il timer riparte conteggiando fino al tempo impostato.

Display

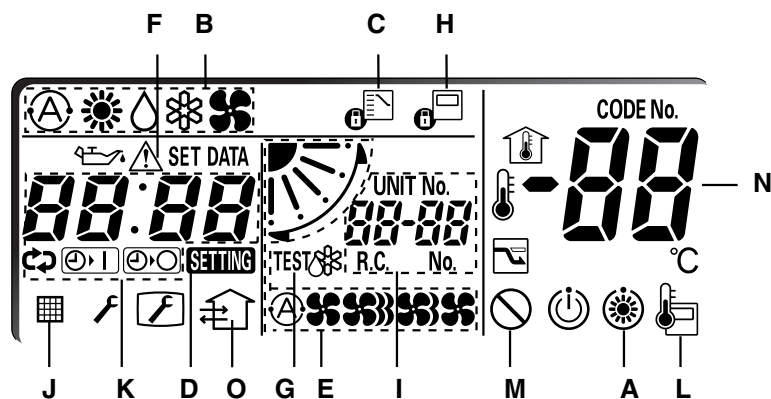

Descrizione

- A:** Quando l'unità è in stand-by nella modalità di riscaldamento, viene visualizzato l'indicatore . Mentre è visualizzato tale indicatore, la ventola interna si spegne o si accende a bassa velocità.
- B:** Viene visualizzata la modalità di funzionamento selezionata.
- C:** Questo simbolo viene visualizzato se è già stata selezionata un'altra modalità di funzionamento tramite un altro telecomando e indica che non è possibile cambiare modalità.
- D:** Dopo aver acceso l'interruttore principale per la prima volta, sul display del telecomando lampeggia l'indicatore **SETTING**. Mentre è visualizzato, il sistema sta effettuando automaticamente un controllo delle unità e pertanto, per utilizzare il telecomando, occorre attendere finché l'indicatore **SETTING** non si spegne. Quando si preme il pulsante Impostazione timer (TIMER SET) per impostare il timer, l'indicatore **SETTING** lampeggia.
- E:** Sono visualizzati la Velocità ventola (FAN SPEED), l'angolazione della ventola e lo stato di distribuzione automatica dell'aria (SWEEP) attualmente selezionati.
- F:** Visualizzato solamente in presenza di anomalie a livello di un'unità.
- G:** Premendo il pulsante Controllo (CHECK) per più di 4 secondi, viene visualizzato l'indicatore TEST. Premere quindi il pulsante di accensione/spegnimento (ON/ OFF) per avviare il funzionamento di prova.
- H:** Visualizzato per indicare che il controller di sistema viene utilizzato a scopo di controllo. Quando lampeggia sul display, significa che il controller di sistema non accetta l'operazione.
- I:** Visualizza il numero di unità dell'unità interna selezionata tramite il pulsante di selezione unità o dell'unità interna/esterna in cui sia indicato un errore.
- No. unità
1 - 2
└───┬─── No. unità interna
 └─── No. circuito refrigerante
- J:** Visualizzato quando occorre pulire il filtro.
- K:** Quando si imposta il timer, viene visualizzata la modalità di funzionamento con timer selezionata. Visualizza l'ora del timer. (Al verificarsi di un errore, viene visualizzato un messaggio di allarme). Premendo il pulsante Impostazione timer (TIMER SET) si passa tra le varie opzioni nell'ordine seguente: → → → Nessuna visualizzazione
- L:** Visualizzato quando si utilizza il sensore del telecomando.
- M:** Visualizzato se, alla pressione di un pulsante, una funzione non è disponibile.
- N:** Visualizza la temperatura impostata.
- O:** Visualizzato quando è in funzione una ventola per la ventilazione (disponibile in commercio) collegata.

Operazione

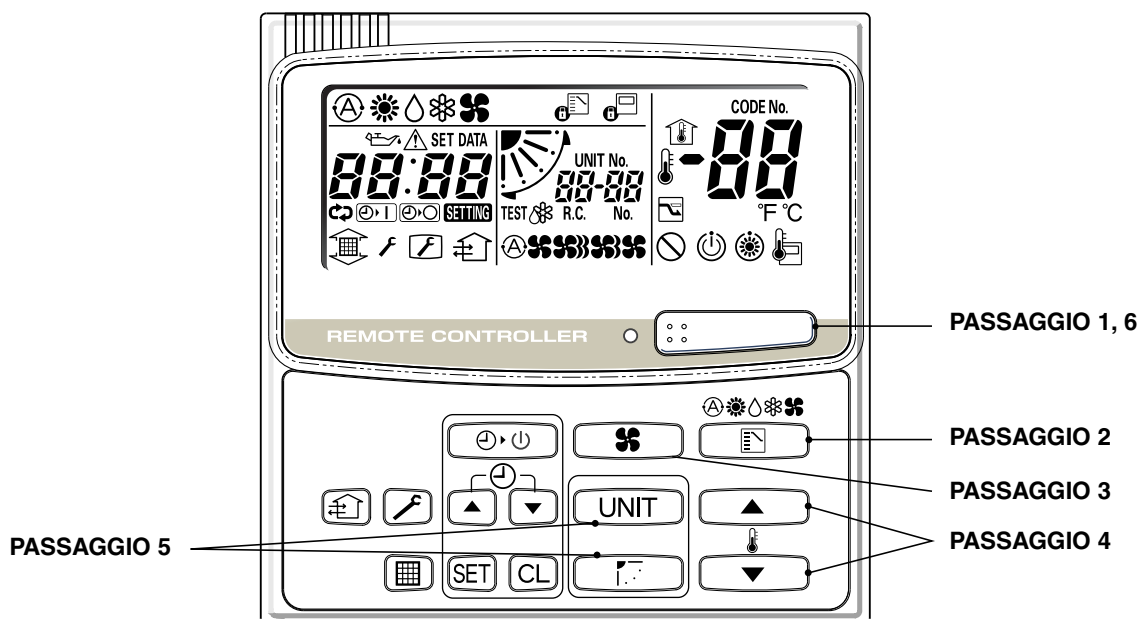

NOTA

- Per riscaldare il sistema occorre accendere l'interruttore principale almeno cinque (5) ore prima della messa in funzione.

PASSAGGIO 1 **Avvio del condizionatore**

Premere il pulsante di accensione/spengimento (ON/ OFF).

PASSAGGIO 2 **Impostazione della modalità**

Premere il pulsante Modalità (MODE) per selezionare la modalità desiderata.

[(AUTO), (HEAT), (DRY), (COOL) o (FAN)]

PASSAGGIO 3 **Impostazione della velocità della ventola**

Premere il pulsante selettore Velocità ventola (FAN SPEED) per selezionare la velocità della ventola desiderata.

[(AUTO), (HI.), (MED.) o (LO.)]

Se è selezionata l'opzione AUTO, la velocità della ventola viene regolata automaticamente.

PASSAGGIO 4 **Impostazione della temperatura**

Utilizzare opportunamente i pulsanti e per regolare la temperatura impostata come desiderato.

(riduce la temperatura, mentre aumenta la temperatura).

* Durante il funzionamento in modalità Ventola (FAN), non è possibile impostare la temperatura.

PASSAGGIO 5 **Impostazione della direzione del getto d'aria**

Quando sono collegate più unità interne, utilizzare prima il pulsante Unità (UNIT) per selezionare un'unità. Usare quindi il pulsante Deflettore (FALP) per impostare la direzione del getto d'aria a un'angolazione specifica oppure sulla distribuzione automatica.

PASSAGGIO 6 **Arresto del condizionatore**

Premere nuovamente il pulsante di accensione/spengimento (ON/ OFF).

Operazione (seguito)

Riscaldamento e raffreddamento automatici

Il condizionatore d'aria attiva automaticamente il riscaldamento e il raffreddamento in base alla differenza tra la temperatura impostata e la temperatura reale dell'ambiente. Tutte le unità dello stesso sistema refrigerante sono azionabili con un unico controllo di gruppo.

Azionamento simultaneo di più unità (Controllo di gruppo)

Il controllo di gruppo è adatto per il condizionamento dell'aria in un locale di grandi dimensioni utilizzando più condizionatori.

- Un telecomando può controllare fino a otto unità interne.
- Tutte le unità interne hanno le medesime impostazioni, tranne la direzione del getto d'aria.
- Vengono utilizzati i sensori di temperatura in corrispondenza delle unità interne.

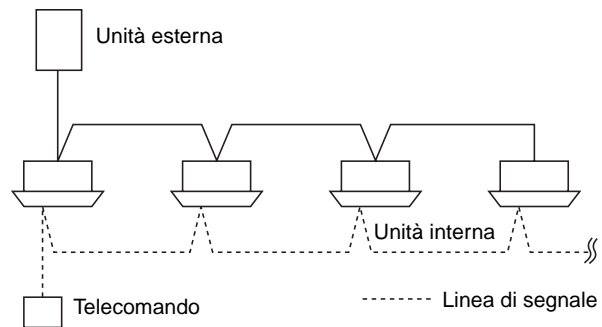

Regolazione della direzione del getto d'aria

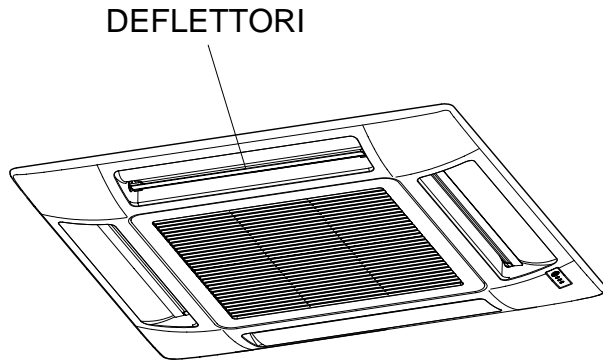

- Mai usare le mani per muovere il deflettore (deflettore del getto d'aria verticale) che viene controllato tramite il telecomando.
- Quando si spegne il condizionatore d'aria, il deflettore (deflettore del getto d'aria verticale) si porta automaticamente verso il basso.
- Il deflettore (deflettore del getto d'aria verticale) si porta nella posizione in cui è rivolto verso l'alto mentre è in stand-by per il riscaldamento. L'oscillazione inoltre viene eseguita dopo aver disattivato lo stand-by per il riscaldamento, ma sul telecomando viene indicata l'oscillazione anche durante lo stand-by per il riscaldamento.

Impostazione della direzione del getto d'aria

La direzione del getto d'aria cambia ad ogni pressione del pulsante Deflettore (FLAP) durante il funzionamento.

Attivazione dell'oscillazione

Premere il pulsante Deflettore (FLAP) per regolare il deflettore (deflettore del getto d'aria verticale) verso il basso, quindi premere nuovamente il pulsante Deflettore (FLAP). Viene visualizzato , e il getto d'aria oscilla automaticamente verso l'alto e verso il basso.

Riscaldamento	Raffreddamento e deumidificazione	Ventola	Tutte le funzioni
<p>Regolare il deflettore (deflettore del getto d'aria verticale) verso il basso. Se il deflettore è regolato verso l'alto, l'aria calda potrebbe non raggiungere il pavimento.</p>	<p>Il deflettore (deflettore del getto d'aria verticale) può essere regolato in una di tre posizioni.</p>		

Arresto dell'oscillazione

Premere nuovamente il pulsante Deflettore (FLAP) durante l'oscillazione del deflettore per arrestare il deflettore nella posizione desiderata. Il getto dell'aria può quindi essere regolato a partire dalla posizione superiore premendo nuovamente il pulsante Deflettore (FLAP).

Indicatore all'arresto dell'oscillazione

Ventola e riscaldamento	Raffreddamento e deumidificazione

Durante il raffreddamento e la deumidificazione, il deflettore non si arresta rivolto verso il basso. Anche arrestando il deflettore quando questo è rivolto verso il basso durante l'oscillazione, esso non si arresta finché non raggiunge la terza posizione dall'alto.

Regolazione della direzione del getto d'aria di più unità interne tramite un unico telecomando

Pulsante Regolazione automatica deflettore (Auto Flap) ()

- Se a un telecomando sono collegate più unità interne, è possibile impostare la direzione del getto d'aria per ciascuna unità interna selezionando le unità interne (fare riferimento alla procedura sotto descritta).
- Per impostare il getto d'aria delle singole unità, premere il pulsante Unità (UNIT). Il display visualizza il numero dell'unità interna sotto il controllo di gruppo. Impostare la direzione del getto d'aria per l'unità interna visualizzata sul display.
- Ad ogni pressione del pulsante Unità (UNIT), l'indicatore cambia nell'ordine sotto illustrato.
- Se non viene visualizzato nulla, è possibile effettuare l'impostazione di tutte le unità in un'unica operazione.
- Il numero dell'unità viene visualizzato come Numero unità esterne–Numero unità interne. Varia a seconda del numero di unità sotto il controllo di gruppo.

Un'unità esterna e otto unità interne

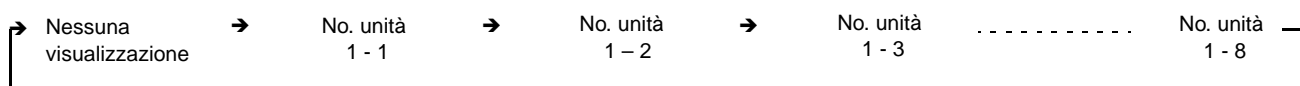

Due unità esterne e quattro unità interne

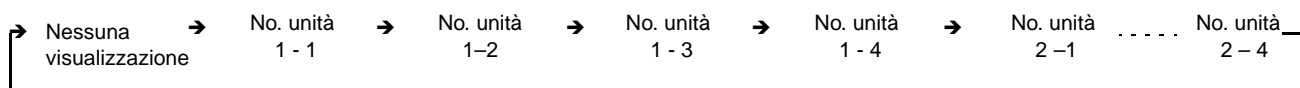





Osservazioni speciali

Deumidificazione (DRY)

- Come funziona?**
- Una volta che la temperatura della stanza raggiunge il livello impostato, il condizionatore d'aria ripete automaticamente il ciclo di accensione e spegnimento.
 - Per evitare che l'umidità nel locale aumenti nuovamente, quando l'unità smette di funzionare, si spegne anche la ventola interna.
 - La velocità della ventola viene impostata automaticamente su "LO." (Bassa) e non può essere regolata.
 - La Deumidificazione (DRY) non è possibile se la temperatura esterna è pari o inferiore a 15°C.

Riscaldamento

- Rendimento del riscaldamento**
- Poiché l'apparecchio riscalda una stanza utilizzando il calore dell'aria esterna (sistema della pompa di calore), l'efficienza del riscaldamento diminuisce quando la temperatura esterna è molto bassa. Se con la pompa di calore non è possibile ottenere un riscaldamento sufficiente, utilizzare un'ulteriore apparecchiatura di riscaldamento unitamente a questa unità.
- Sbrinamento**
- Quando la temperatura esterna è bassa, sulla serpentina dello scambiatore di calore esterno possono formarsi brina o ghiaccio, riducendo il rendimento del riscaldamento. Quando ciò accade, entra in funzione un sistema di sbrinamento controllato da microprocessore. Allo stesso tempo la ventola dell'unità interna si arresta (o in taluni casi funziona a velocità molto bassa) e l'indicatore "STANDBY" viene visualizzato sul display finché lo sbrinamento non è terminato. Dopo alcuni minuti ricomincia quindi il riscaldamento. (Questo intervallo varia leggermente in base alla temperatura esterna e al modo in cui si forma la brina).
-  **(stand-by) sul display**
- Per alcuni minuti dopo l'inizio del riscaldamento, la ventola interna non comincia a funzionare (o in taluni casi funziona a velocità molto bassa) finché la serpentina dello scambiatore di calore interno non si è riscaldata sufficientemente. Ciò avviene perché è in funzione un sistema di prevenzione delle correnti d'aria fredda. Durante questo periodo, rimane visualizzato l'indicatore "  " (stand-by).
 - "  " (stand-by) rimane visualizzato durante lo sbrinamento o quando il compressore viene spento dal termostato (o quando l'unità funziona a velocità molto bassa) mentre il sistema è in modalità di riscaldamento.
 - Al completamento dello sbrinamento e quando il compressore viene di nuovo acceso, "  " (stand-by) si spegne automaticamente con la riattivazione del riscaldamento.

NOTA

Mancanza di corrente durante il funzionamento dell'unità



In caso di una temporanea mancanza di corrente, l'unità riprende automaticamente a funzionare (al ripristino della corrente) con le stesse impostazioni che aveva prima dell'interruzione.

Impostazione del timer

- Uso del timer**
- Impostare il timer durante il funzionamento del condizionatore d'aria

Utilizzo consigliato		Display
Per arrestare il condizionatore d'aria una volta terminato un tempo preimpostato	Timer di spegnimento (OFF timer)	
Per arrestare sempre il condizionatore d'aria una volta terminato un tempo preimpostato	Timer di spegnimento ciclico (OFF cycle timer)	
Per avviare il condizionatore d'aria una volta terminato un tempo preimpostato	Timer di accensione (ON timer)	

Indicatore del tempo del timer

Ad ogni pressione di , il tempo impostato aumenta in intervalli di 0,5 ore (30 minuti). Il limite massimo è di 72,0 ore.
Ad ogni pressione di , il tempo impostato diminuisce in intervalli di 0,5 ore (30 minuti). Il limite minimo è di 0,5 ore.

Indicatore del timer

Il timer passa tra le seguenti opzioni ad ogni pressione del pulsante  (Impostazione timer, TIMER SET).



Timer di spegnimento (OFF timer)

Usare questa modalità per spegnere automaticamente l'unità una volta terminato un tempo preimpostato.

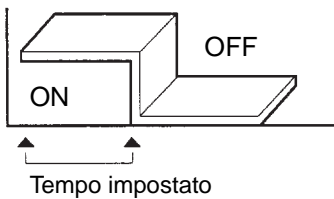

Timer di spegnimento ciclico (OFF cycle timer)

Usare questa modalità per spegnere sempre automaticamente l'unità una volta terminato un tempo preimpostato.

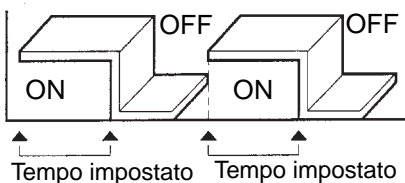

Timer di accensione (ON timer)

Usare questa modalità per avviare automaticamente l'unità una volta terminato un tempo preimpostato.

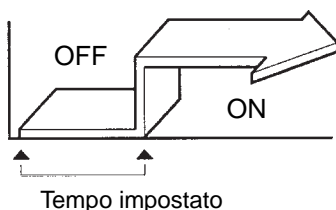

NOTA

Quando si utilizzano due telecomandi, il timer può essere regolato e azionato con un telecomando principale o con un telecomando secondario.

Impostazione del timer (seguito)

Impostazione del Timer di spegnimento (OFF timer) (🕒🕒)

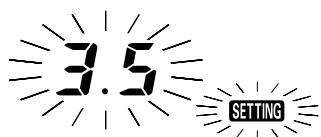
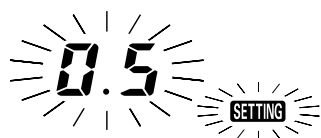

Esempio: Arrestare il condizionatore d'aria dopo 3,5 ore di funzionamento

Operazione

Indicazione

1. Premere una volta il pulsante di accensione/spegnimento (**ON/OFF**) per avviare il condizionatore d'aria.
2. Premere il pulsante Impostazione timer (**TIMER SET**) per selezionare la modalità 🕒🕒.
3.
 - Premere il pulsante ▲ finché non viene visualizzato 3.5.
 - Premere il pulsante ▼ se viene superato il tempo impostato.
4. Premere il pulsante Impostazione (**SET**) per impostare il Timer di spegnimento (OFF timer).

➔ Le indicazioni **SETTING** e tempo (ora) lampeggiano.

Impostazione del Timer di spegnimento ciclico (OFF cycle timer) (🔄🕒🕒)

Esempio: Arrestare sempre il condizionatore d'aria dopo 3,5 ore di funzionamento



Operazione

1. Premere il pulsante di accensione/spegnimento (**ON/ OFF**) per avviare il condizionatore d'aria.
2. Premere due volte il pulsante Impostazione timer (**TIMER SET**) per selezionare la modalità 🔄🕒🕒.
3. Impostare il tempo usando i pulsanti ▲ e ▼.
4. Premere il pulsante Impostazione (**SET**) per impostare il Timer di spegnimento ciclico (OFF cycle timer) (🔄🕒🕒).

NOTA

Una volta impostato il Timer di spegnimento ciclico (OFF cycle timer), l'unità si arresterà sempre dopo 3,5 ore di funzionamento.

Impostazione del Timer di accensione (ON timer) (🕒🕒)

Esempio: Avviare il condizionatore 10,5 ore dopo l'ora di accensione (ON time) impostata

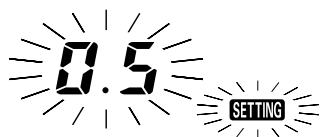

Operazione

Indicazione

1. Premere il pulsante di accensione/spegnimento (**ON/ OFF**) per avviare il condizionatore d'aria.
2. Premere il pulsante Impostazione timer (**TIMER SET**) per selezionare la modalità 🕒🕒.
3.
 - Premere il pulsante ▲ finché non viene visualizzato 10.5.
 - Premere il pulsante ▼ se viene superato il tempo impostato.
4. Premere il pulsante Impostazione (**SET**) per impostare il Timer di accensione (ON timer).

➔ Le indicazioni **SETTING** e tempo (ora) lampeggiano.

NOTA

Una volta impostato il Timer di accensione (ON timer), l'unità entra in stato di pausa.

Disattivazione del funzionamento con timer

Premere il pulsante Cancella (CL) per disattivare il funzionamento. L'impostazione del tempo viene annullata e l'indicatore del timer non viene più visualizzato sul display.

Cura e manutenzione



AVVERTIMENTO

1. Per motivi di sicurezza, accertare che il condizionatore d'aria sia spento e che la spina del cavo di alimentazione sia staccata dalla presa di corrente prima di procedere con le operazioni di pulizia.
2. Non versare acqua sull'unità interna per pulirla. Ciò può danneggiare i componenti interni e causare il pericolo di scosse.

Lato presa d'aria e uscita d'aria (unità interna)

Pulire il lato della presa d'aria e dell'uscita d'aria dell'unità interna con una spazzola aspirapolvere o con un panno pulito e morbido.

Rimuovere le eventuali macchie presenti su corpo e griglia dell'unità usando un panno pulito inumidito con un detergente liquido delicato. Nel pulire il lato dell'uscita d'aria, fare attenzione a non spostare le alette forzandole.



PRECAUZIONE

1. Per pulire l'unità interna, non si devono usare solventi o sostanze chimiche aggressive. Non pulire i componenti in plastica con acqua molto calda.
2. Alcuni bordi metallici e le alette sono taglienti e possono causare ferite se maneggiati in modo incorretto. Prestare perciò la dovuta attenzione nel pulire tali parti.
3. La serpentina interna e gli altri componenti dell'unità esterna devono essere puliti una volta all'anno. Rivolgersi al proprio rivenditore o centro di assistenza.

Filtro dell'aria

Il filtro dell'aria raccoglie le particelle di polvere e sporco dall'aria e dovrebbe essere pulito almeno ogni sei mesi (dipende dalle reali condizioni di funzionamento) oppure quando l'indicazione del filtro (🌀) sul display del telecomando (tipo cablato) non segnala che occorre pulire il filtro. Se il filtro si ostruisce, l'efficienza del condizionatore d'aria ne risulta notevolmente compromessa.

1. Togliere la vite su ciascun lato del fermo con un cacciavite.
2. Premere con i pollici sui due fermi della griglia, nella direzione della freccia, per aprire la griglia.
3. Aprire verso il basso la griglia di aspirazione.
4. Rimuovere il filtro dalla griglia.
5. Pulire il filtro con una aspirapolvere. In presenza di polvere oleosa lavare con acqua saponata tiepida, risciacquare e lasciare asciugare.
6. Reinscrivere il filtro correttamente nella sua sede all'interno della griglia, chiudere la griglia facendo scorrere i due fermi verso l'esterno e rimontare la vite che blocca il fermo su entrambi i lati.



PRECAUZIONE

- Nel pulire il filtro dell'aria, non rimuovere mai la catena di sicurezza. Se fosse necessario rimuoverla per interventi di manutenzione o riparazione all'interno, assicurarsi di reinstallare saldamente la catena di sicurezza (gancio sul lato griglia) una volta completato il lavoro.
- Quando il filtro è rimosso, attraverso l'apertura dell'unità rimangono esposte le parti rotanti dell'apparecchio (quali la ventola), le zone cariche elettricamente ecc. Tenere presenti i pericoli rappresentati da tali parti e zone e procedere con cautela.

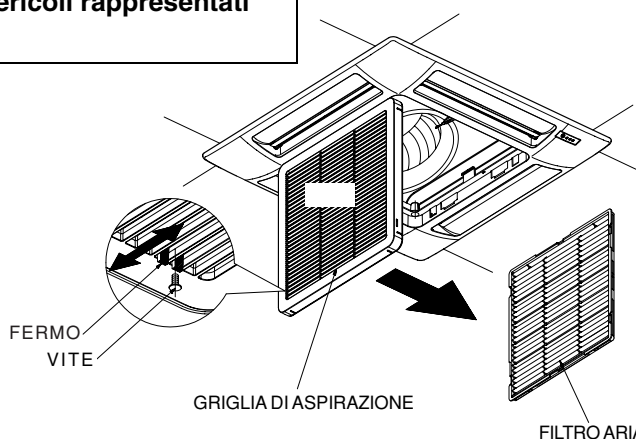

Prima di chiamare il tecnico

Se il condizionatore d'aria non funziona correttamente, prima di chiamare il tecnico per la riparazione controllare quanto segue. Se ciò non consente di eliminare il problema, rivolgersi al proprio rivenditore o centro di assistenza.

Problema	Causa probabile	Rimedio
Il condizionatore d'aria non funziona.	<ol style="list-style-type: none">1. Si è verificata una mancanza di corrente.2. Il salvavita è scattato.3. La tensione di rete è insufficiente.4. Il pulsante di accensione/spegnimento è spento.5. Il telecomando cablato o la pompa di calore non funziona correttamente. (Sullo schermo LCD del telecomando cablato vengono visualizzati il segno di ispezione  e le lettere E, F, H, L, P, in combinazione con dei numeri).	<ol style="list-style-type: none">1. Dopo una mancanza di corrente, premere il pulsante di accensione/spegnimento (ON/OFF) del telecomando cablato.2. Rivolgersi al centro di assistenza.3. Rivolgersi ad un elettricista o al proprio rivenditore.4. Premere nuovamente il pulsante.5. Rivolgersi al proprio rivenditore.
Il compressore funziona, ma si arresta subito.	<ol style="list-style-type: none">1. Presenza di un'ostruzione davanti alla serpentina del condensatore.	<ol style="list-style-type: none">1. Rimuovere l'ostruzione.
Le prestazioni di raffreddamento (o di riscaldamento) sono scarse.	<ol style="list-style-type: none">1. Il filtro dell'aria è sporco o intasato.2. Nella stanza ci sono una fonte di calore o molte persone.3. Ci sono porte o finestre aperte.4. C'è un ostacolo vicino alla presa d'aria o all'uscita dell'aria.5. Il termostato è impostato ad un valore troppo alto per il raffreddamento (o troppo basso per il riscaldamento).6. (Il sistema di sbrinamento non funziona).	<ol style="list-style-type: none">1. Pulire il filtro dell'aria per migliorare il getto dell'aria.2. Se possibile, eliminate la fonte di calore.3. Chiuderle per mantenere il caldo (o il freddo) all'esterno.4. Rimuoverlo in modo da assicurare un buon getto d'aria.5. Impostare la temperatura a un livello più basso (o più alto).6. (Rivolgersi al proprio rivenditore.)

Suggerimenti per risparmiare energia

- Da evitare**
- **Non ostruire la presa d'aria e l'uscita d'aria dell'unità. In caso di ostruzione, l'unità non funziona correttamente e può subire dei danni.**
 - Non lasciar entrare la luce solare diretta nella stanza. A tale scopo utilizzare parasole, tende o persiane. Se le pareti e il soffitto vengono riscaldati dal sole, il raffreddamento della stanza richiede più tempo.

- Cose da fare**
- Mantenete sempre pulito il filtro dell'aria (fare riferimento a "Cura e manutenzione"). Un filtro ostruito compromette il rendimento dell'unità.
 - Per evitare fughe d'aria condizionata, tenete chiuse finestre, porte ed altre aperture.

NOTA

Mancanza di corrente durante il funzionamento dell'unità

In caso di una temporanea mancanza di corrente, l'unità riprende automaticamente a funzionare, al ripristino della corrente, con le stesse impostazioni che aveva prima dell'interruzione.



In order to carry on a constant improvement, our products can be modified without prior notice.
Per garantire un costante miglioramento dei nostri prodotti, ci riserviamo di modificarli senza preavviso.
Par souci d'amélioration constante, nos produits peuvent être modifiés sans préavis.
Unsere Produkte werden laufend verbessert und können Vorankündigung abgeändert Werden.
En el interés de mejoras constantes, nuestros productos pueden modificarse sin aviso previo.

R.D. 28 Reyrieux BP 131 - 01601 Trévoux CEDEX France
Tél. 04.74.00.92.92 - Fax 04.74.00.42.00
R.C.S. Bourg-en-Bresse B 759 200 728