

Tuotetiedot

Tuotekoodi	VB03-0004	Sähkönumero	5203045	EAN-koodi	6410052030452
Tuotenimi	OSCU Al/Cu-siirtymäliitin 50mm²- Ø10				

Tekniset tiedot

Johdin materiaali	Al	
Nimellinen johdin poikkipinta-ala	50	mm ²
Paino	53	g



Standardit	-
Materiaali/ Pinnoitus	Pinnoittamaton Al/ Tinapinnoitettu Cu-rengas
Kiinnitys/ Kytkeä	Puristus

Kuvaus

OSCU on alumiinikaapeleille tarkoitettu siirtymäliitin, jolla voidaan liittää alumiinijohdin suoraan tinattuihin, hopeoituihin ja pinnoittamattomiin kuparikiskoihin. Liitin soveltuu myös käytettäväksi kosteissa tiloissa. Voidaan kytkeä myös PEX kaapeliin. Liittimen mukana toimitetaan jousialuslaatta ja paineentasauslaatta. Asennuksessa käytetään tavanomaisia liittimien puristustyökaluja.

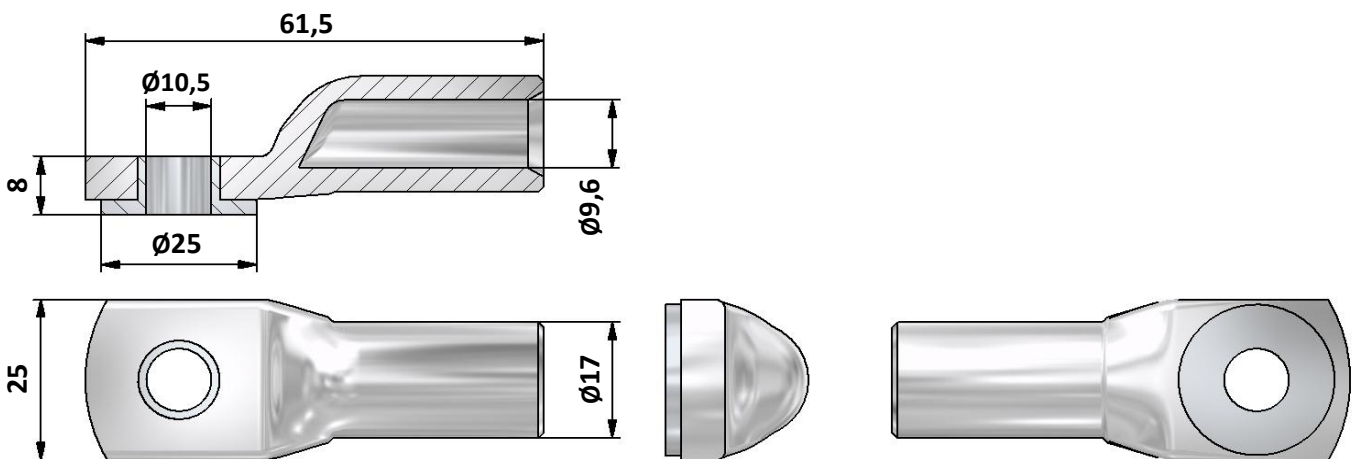
Mittakuva

Pakkaus

Pakkausmuoto	Pussi	Kpl / Pakkaus	3	Paino [Kg]	0,16
Pituus [mm]	20	Leveys [mm]	90	Korkeus [mm]	120