



CLIMECON[®]

Sisäilmaston tekijä



RONDO

Elegantin ulkonäön omaava RONDO on matala kattohajottaja, joka soveltuu täydellisesti asuntoilmanvaihtoon ja pienille ilmavirroille.

RONDO

RONDO:sta saat helposti kattoon asennettujen laitteiden keskipisteen, mutta sen hillitty reikäkuviointi ei kuitenkaan vedä puoleensa liikaa huomiota.

RONDO on matala kattohajottaja, joka toimii pyörrevirtausperiaatteella ja jonka sekoitussuhde on erinomainen. Rakenne ja heittokuvion suuntaus estävät tehokkaasti kattopinnan likaantumisen.

RONDO

RONDO on pyörrevirtaushajottaja, joka hyvän sekoitussuhteensa ansiosta soveltuu myös alilämpöiselle ilmalle.



PIKAVALINTAKAAVIO

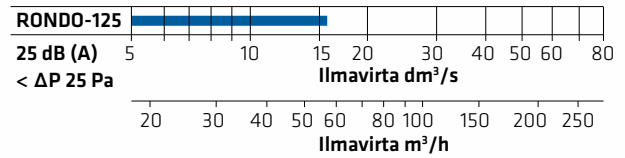

MITAT

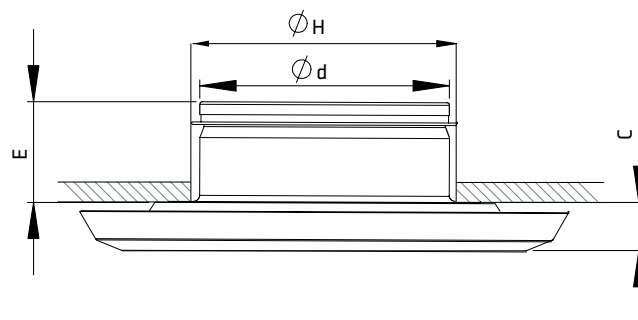
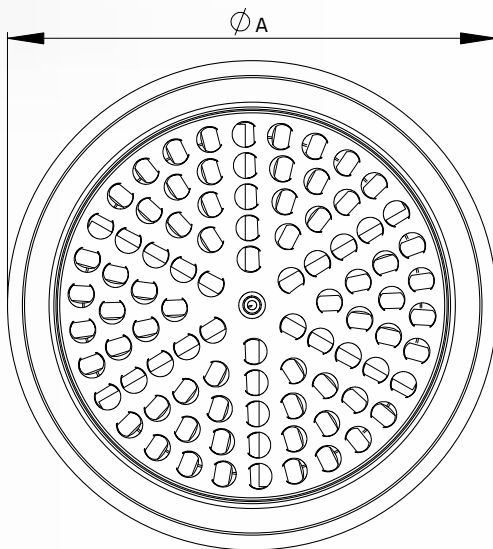

Tuloilmahajottajat

Malli	LVI-numero	Ød	ØH	ØA	C	E	Paino, kg
RONDO-125	8735043	125	140	243	23	45	0,6

RONDO-125

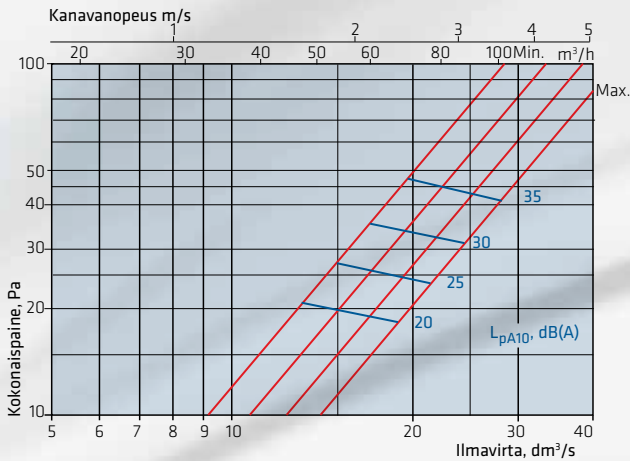

Oktaavitehotaso $L_{w_{okt}} = L_{pA10} + K$

Koko	f, Hz	63	125	250	500	1k	2k	4k	8k
RONDO-125	K, dB	-16	-2	0	1	-1	-3	-9	-15

Pääteväimennus

Koko	f, Hz	63	125	250	500	1k	2k	4k	8k
RONDO-125	ΔL , dB	20	14	9	3	1	0	3	5

Ilmaänen eristävyys D, n, e, w, dB

Tuloilma

Koko	RONDO	RONDO+VAL
125	40	60

Puhalluskuvio

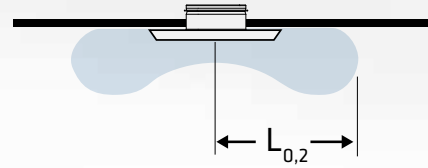
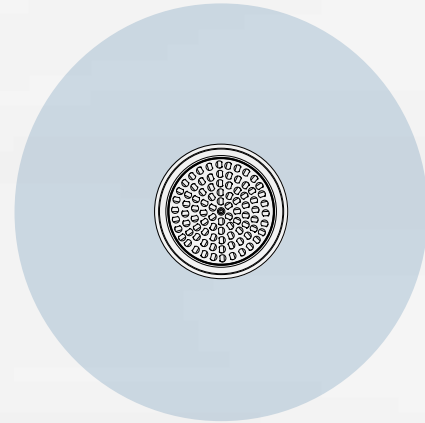

Heittopituus

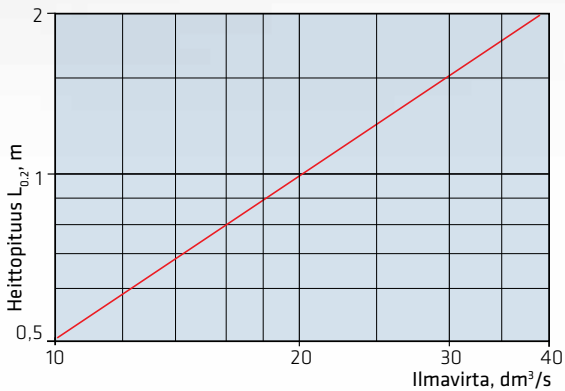

Äänitason nousu

Äänitasonousee, mikäli suojaetäisyys on alle $3x\phi d$:

- käyrän jälkeen +4 dB (A)
- t-haaran jälkeen +8 dB (A)

