

Tuloilmasuutin tiloihin, joissa tarvitaan pitkä heittopituus. Asennetaan kanavaan niin, että suunniteltu puhalluskulma saavutetaan. Kokoja 80/25 ja 80/40 käytetään impulssisuuttimina. Tuloilman lämpötila vaikuttaa pystysuoraan heittopituuteen.

## Materiaali ja pintakäsittely

RJZ valmistetaan alumiinista, vakiona laite toimitetaan ilman pintakäsittelyä. Tilauksesta RJZ voidaan maalata johonkin RAL-väriin. Katso värikartta RAL K1.

## Tuotemerkintä

Tuloilmasuutin RJZ - 200

1

1 = koko 80/25 - 400

Kokoa 80 valmistetaan kahta versiota: 80/25 ja 80/40

## Pikavalinta

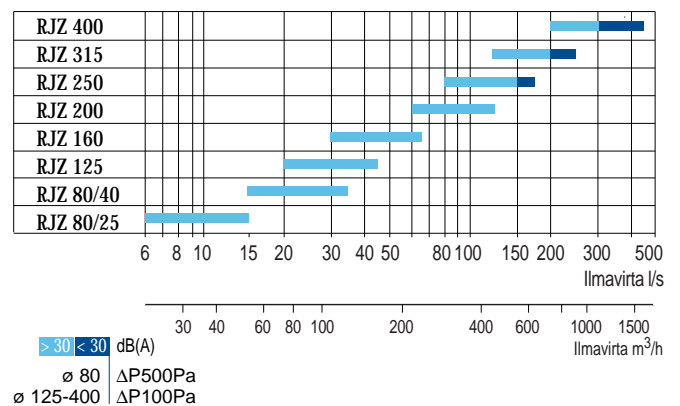

RJZ esitellään myös MagiCad- ja Hepac-ohjelmistoissa.

## Mitoitus

Käyrästäjä ei ole tarkoitettu säätöön.

Ilmavirta - painehäviö - äänitaso

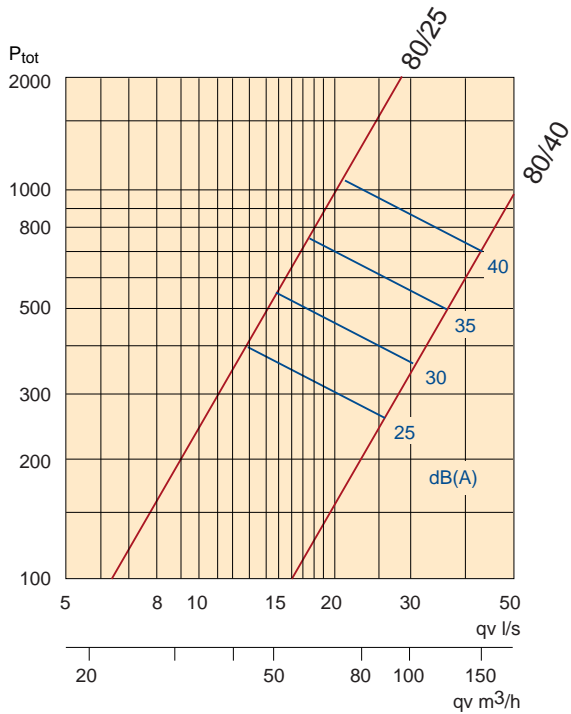

Ilmavirta - heittopituus  $L_{0,3}$

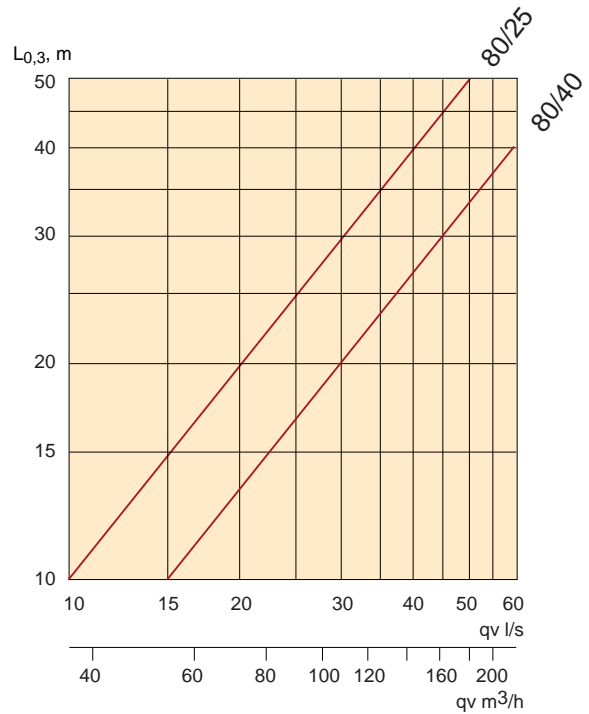

## Puhalluskuvio

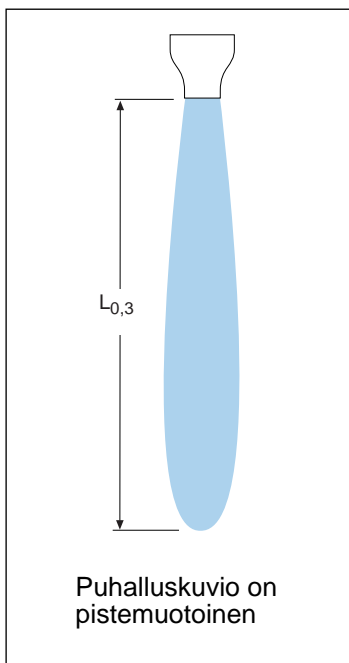

Impulssisuuttimet 80/25 ja 80/40 vetävät mukaansa huomattavan määrän ympäröivää huoneilmaa.

## Ilmavirta - painehäviö - äänitaso

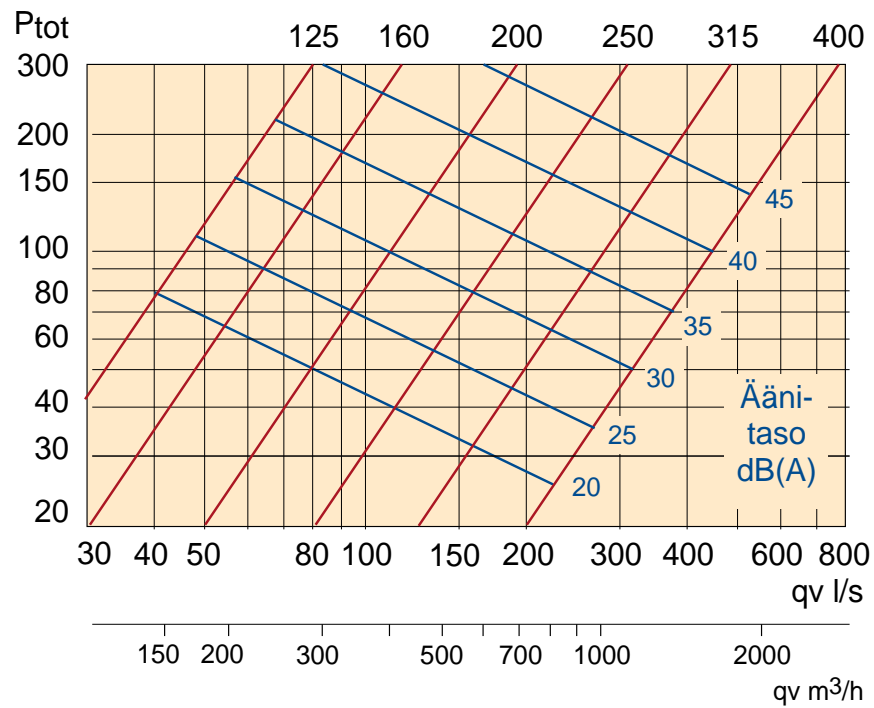

## Ilmavirta - heittopituus $L_{0,3}$

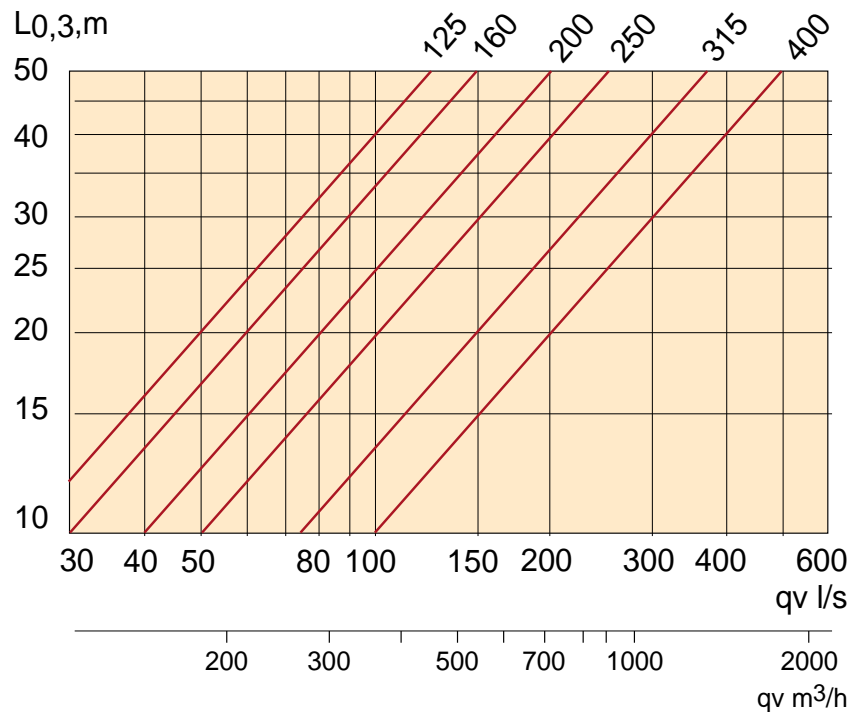

# TULOILMASUUTIN RJZ

## Äänen tehotaso $L_w$ , dB

Koko	Hz							
	63	125	250	500	1k	2k	4k	8k
80/25	-19	-14	-9	-5	-4	-3	-2	-3
80/40	-16	-9	-4	-4	-3	-3	-3	-2
125	-9	-5	-4	-4	-3	-1	-4	-13
160	0	1	0	-1	-2	-3	-5	-8

## Päätevaimennus $\Delta L$ , dB

Koko	Hz							
	63	125	250	500	1k	2k	4k	8k
80/25	29	21	21	18	15	12	5	3
80/40	28	22	17	13	9	7	2	2
125	24	19	14	11	8	4	3	3
160	19	16	12	10	7	4	4	4

## Mitat

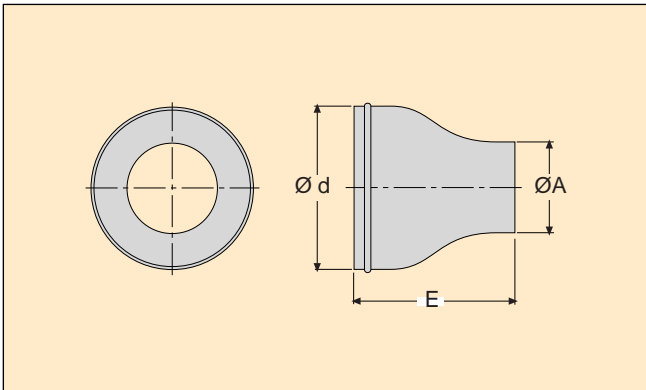

Koko	$\varnothing d$	$\varnothing A$	E	Paino, kg
80/25	79	25	90	0,1
80/40	79	40	90	0,1
125	124	70	90	0,1
160	159	90	110	0,2
200	199	115	140	0,2
250	249	145	185	0,4
315	314	180	215	0,6
400	399	230	270	0,8

## Asennus

