

Piennopeuslaite DINO-T

DINO-T Pikavalintataulukko

- < 25 dB
- 25 - 30 dB
- 30 - 35 dB

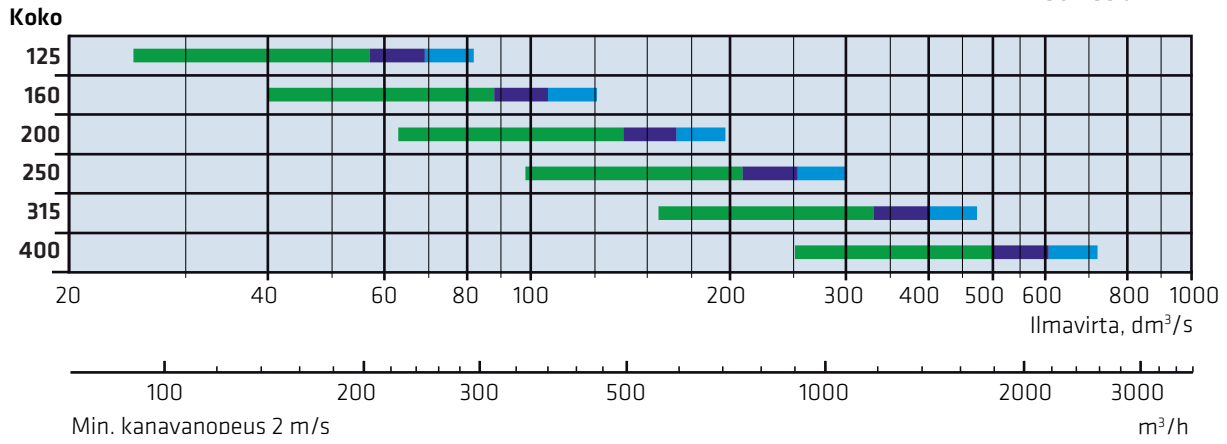

Piennopeuslaite DINO-T

Päämitat

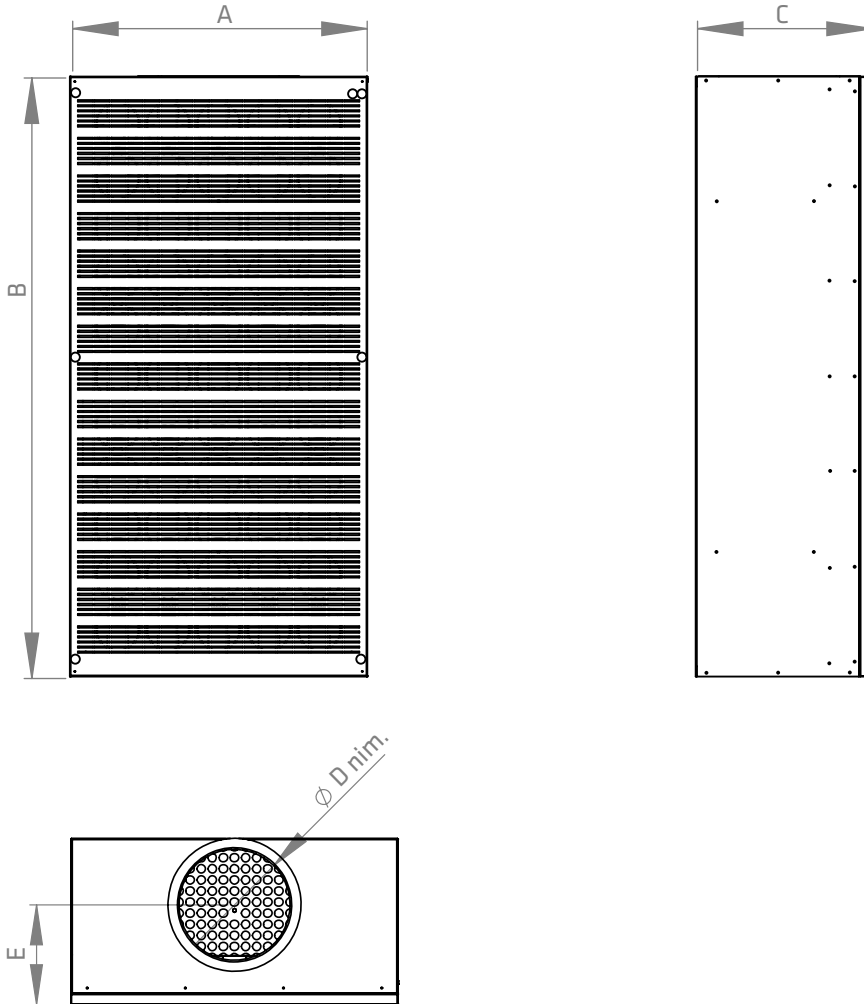

Koko	LVI-numero	A	B	C	ØD nim.	E	Paino/kg
125	8636859	590	590	255	125	143	10
160	8636860	590	590	310	160	160	11
200	8636865	590	1190	345	200	180	23
250	8636866	590	1990	395	250	205	35
315	8636867	1190	1990	440	315	238	51
400	8636868	1190	1990	540	400	280	55

Piennopeuslaite DINO-T

Päämitat, kanavaosat

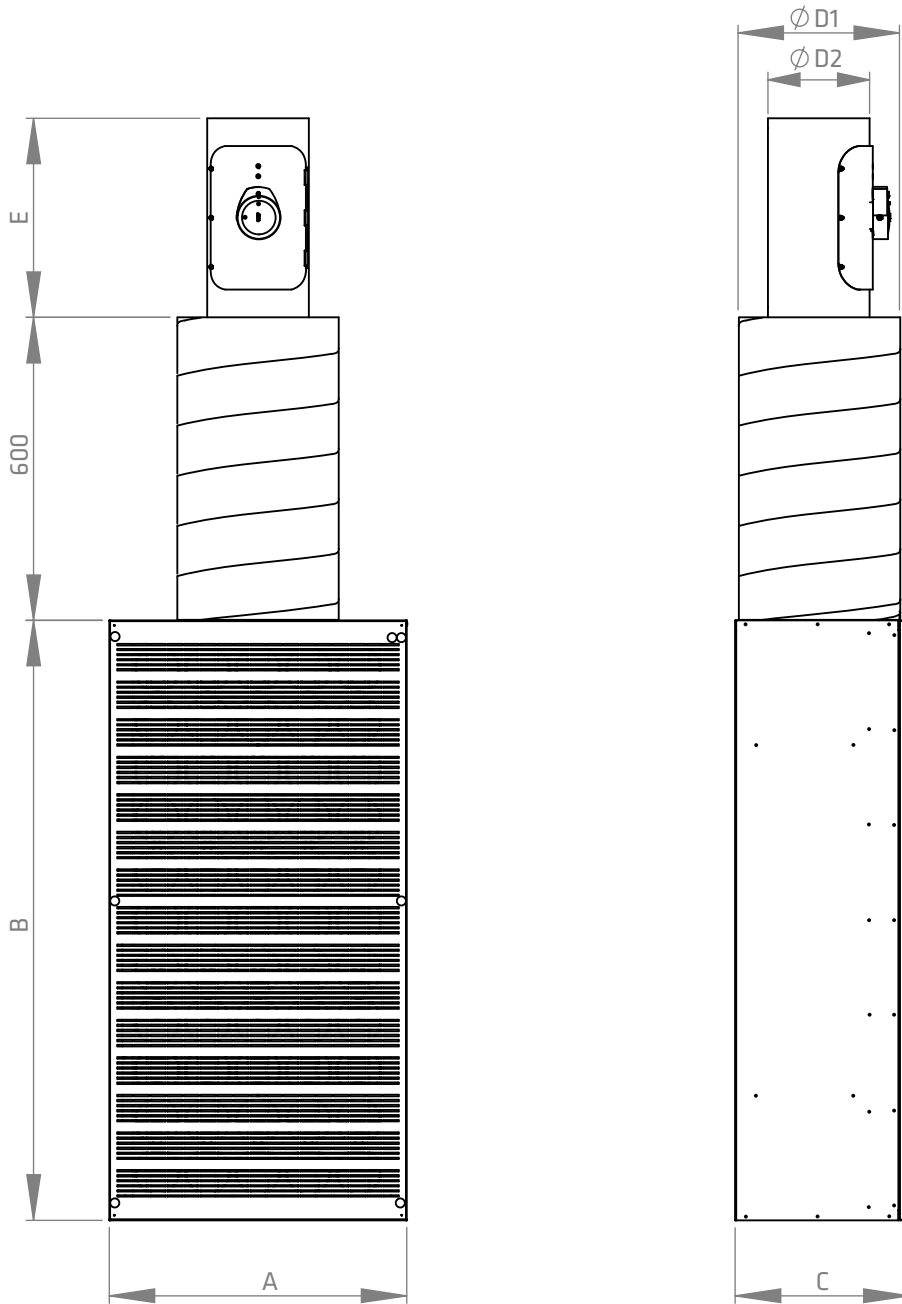

Koko	LVI-numero	A	B	C	ØD1	ØD2 nim.	E	Paino/kg
125	8636859	590	590	255	230	125	340	16
160	8636860	590	590	310	285	160	365	19,5
200	8636865	590	1190	345	320	200	395	33,5
250	8636866	590	1990	395	370	250	435	47,5
315	8636867	1190	1990	440	415	315	485	67,5
400	8636868	1190	1990	540	515	400	210	75

Huom!! Koossa 400 säätöpeltinä DIRIS.

Piennopeuslaite DINO-T

Liitossuunnat

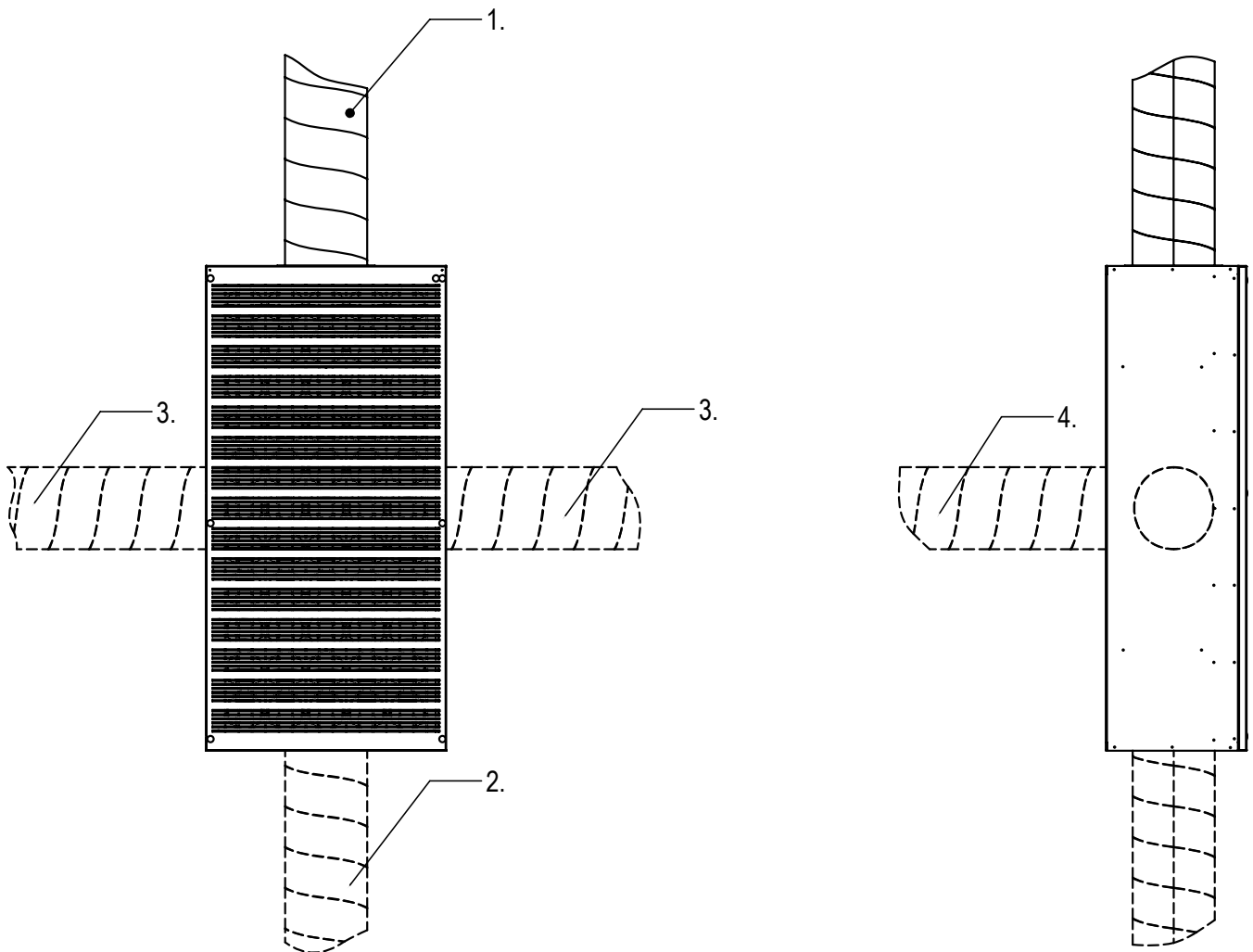

Piennopeuslaite DINO-T

DINO-T:n hajotuskuvio on muunneltavissa

Eteenpäin suunnattu hajotuskuvio

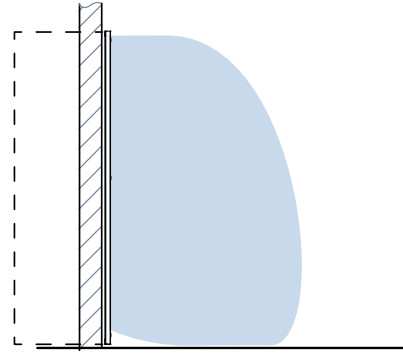
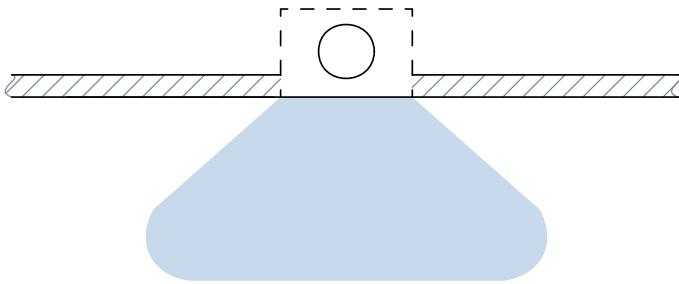

Sivulle suunnattu hajotuskuvio

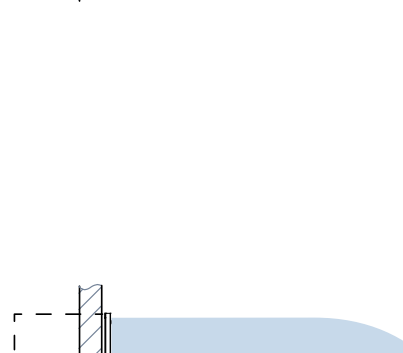
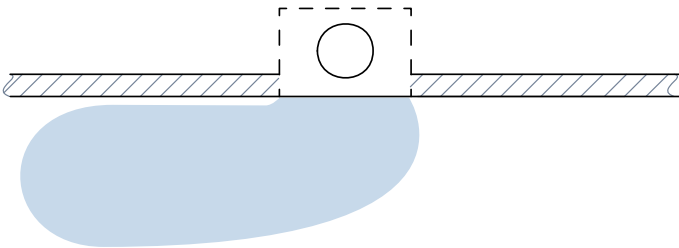
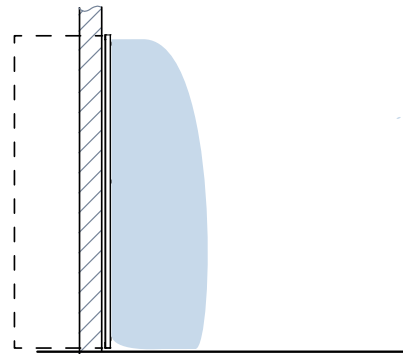
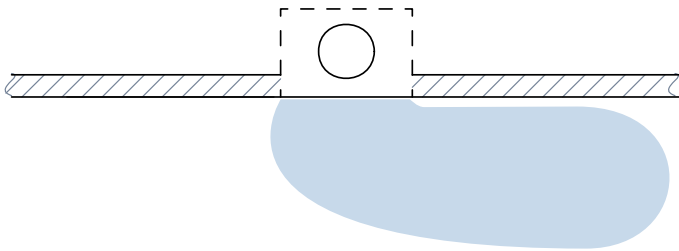

Eteenpäin suunnattu kapea hajotuskuvio

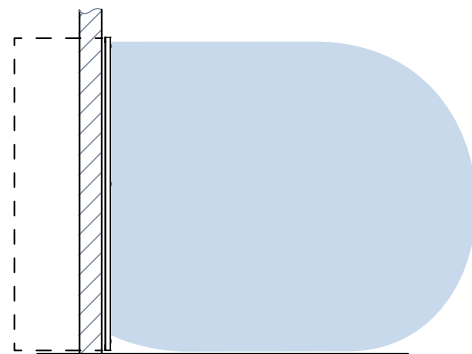
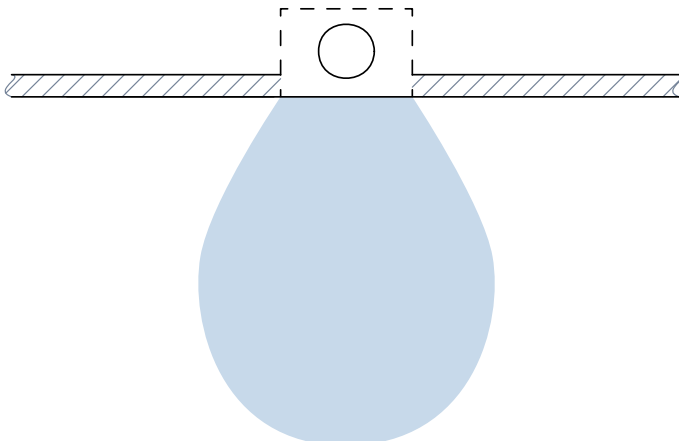

Piennopeuslaite DINO-T

Hajotuskuviokäyrät ja -piirrokset

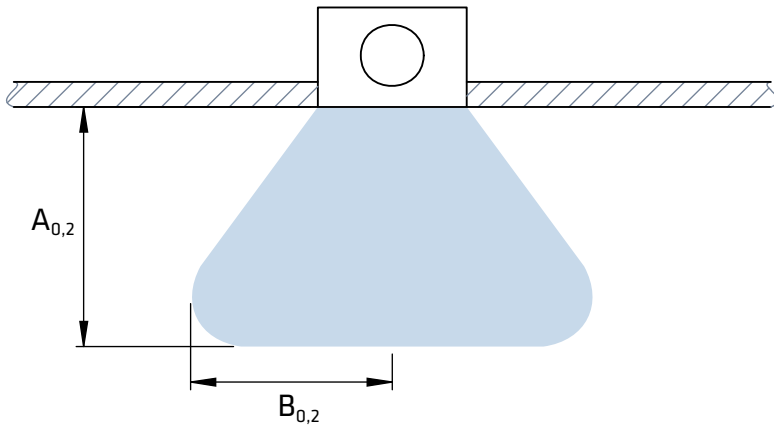

DINO-T Lähivyöhyke ($L_{0,2m}$), A-suunta, $\Delta t = -3$, Kanavanopeus 2-6 m/s

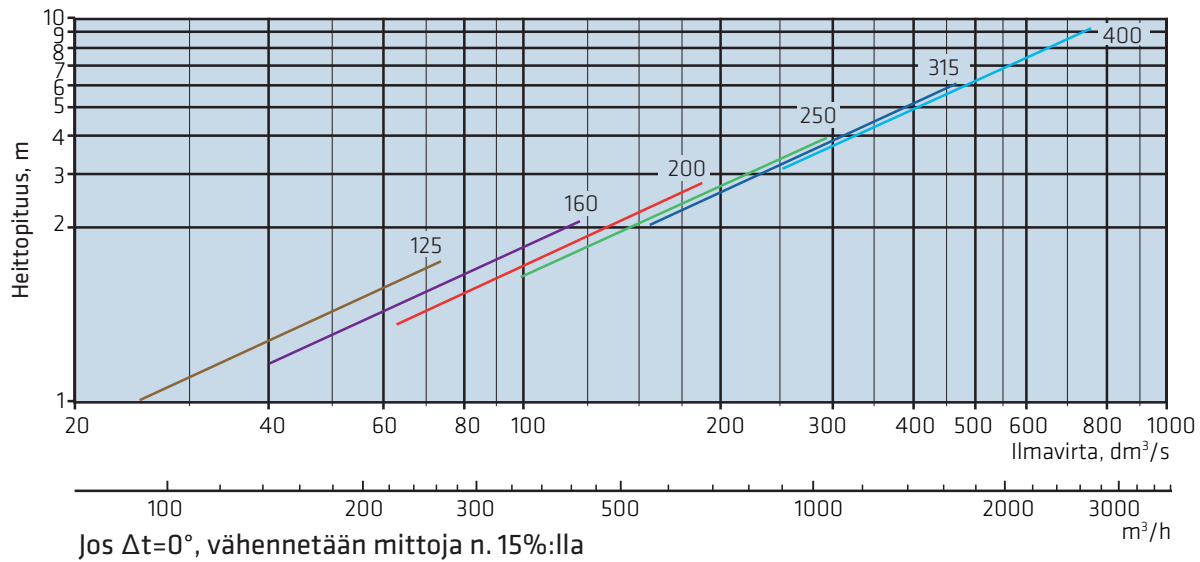

DINO-T Lähivyöhyke ($L_{0,2m}$), B-suunta, $\Delta t = -3$, 2-6 m/s

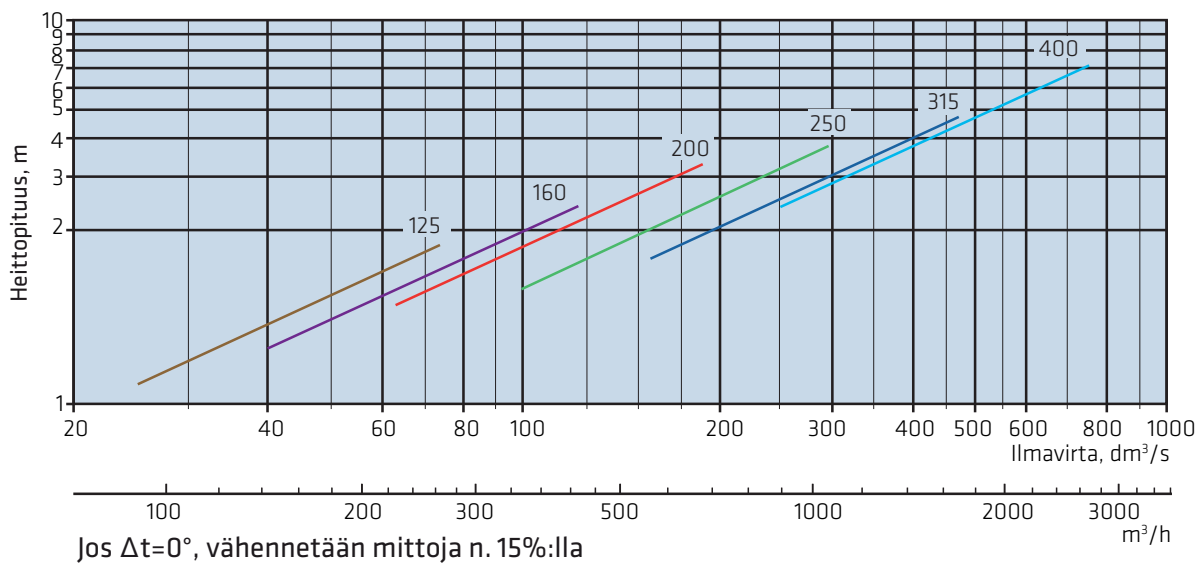

Piennopeuslaite DINO-T

Mitoitus

Käyrästöjä ei ole tarkoitettu säätöön.

DINO-T 125 - 400

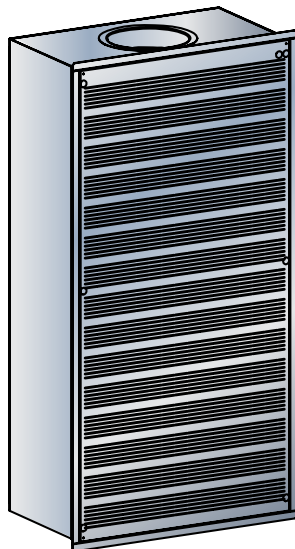
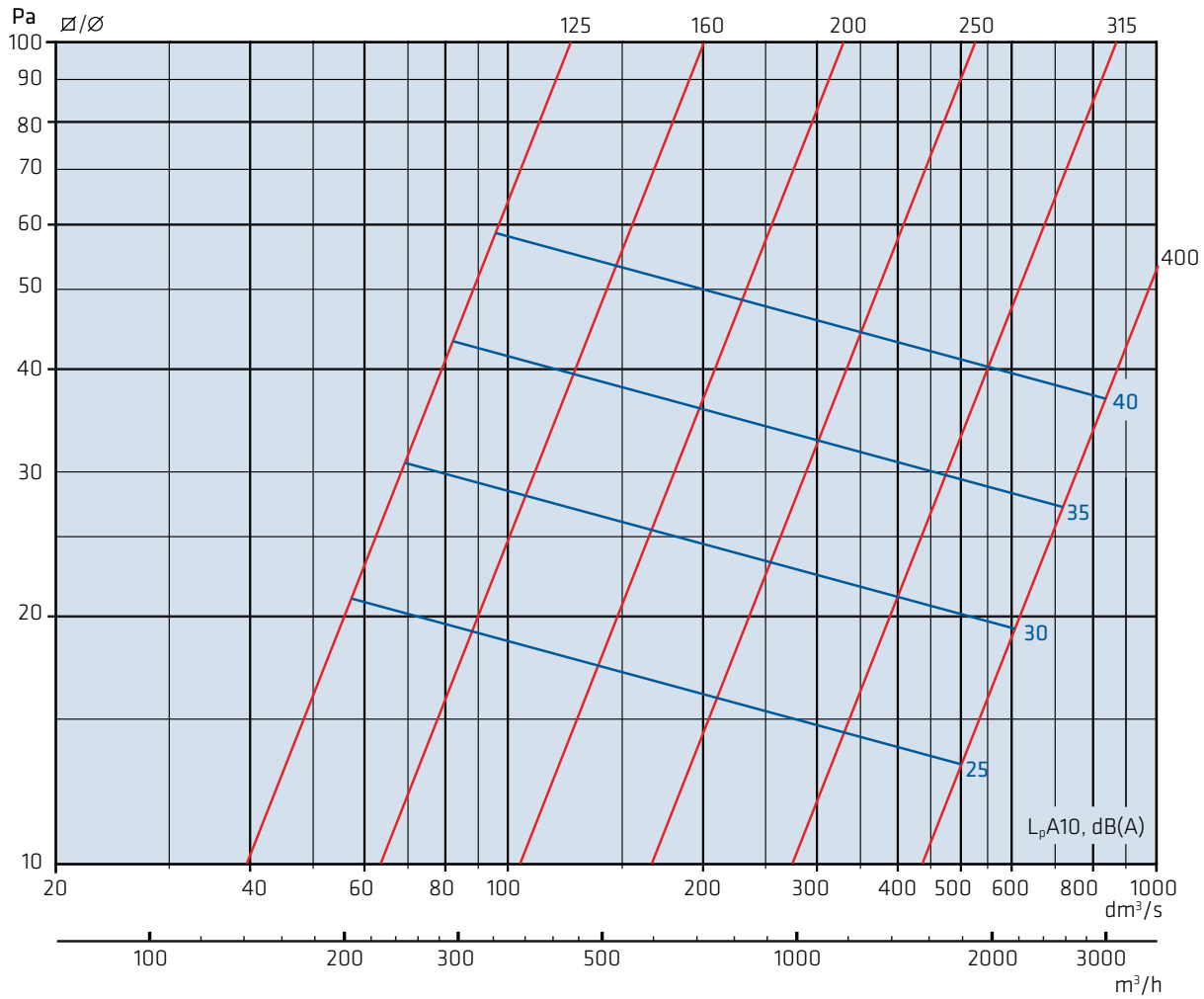

Piennopeuslaite DINO-T

Mitoitus

Käyrästäjä ei ole tarkoitettu säätöön.

DINO-T 125 + Säätöpelti + vaimennin

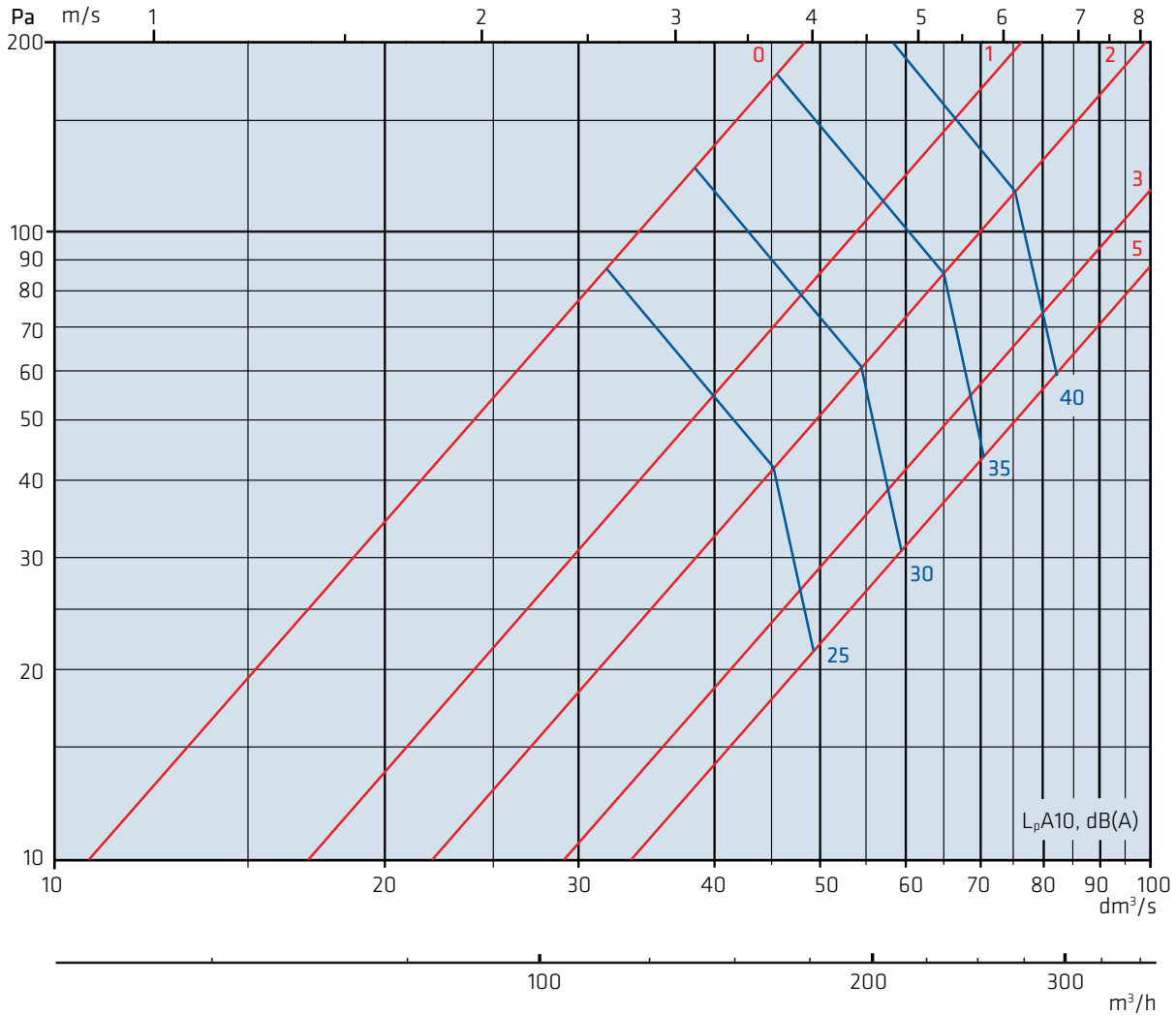

Oktaavitehotaso	$L_{\text{wokt}} = L_{pA10} + K$
Koko	f, Hz 63 125 250 500 1k 2k 4k 8k
DINO-T 125	K, dB 4 11 10 1 -5 -8 -10 -13

Päätevaimennus	
Koko	f, Hz 63 125 250 500 1k 2k 4k 8k
DINO-T 125	ΔL , dB 17 9 3 5 6 6 7 9
DINO-T 125 + ÄV	ΔL , dB 19 12 10 22 30 21 19 20

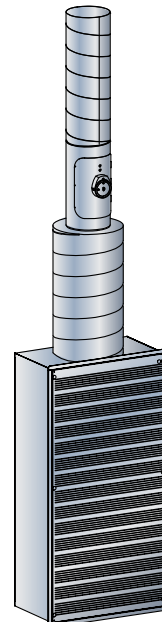

Piennopeuslaite DINO-T

Mitoitus

Käyrästöjä ei ole tarkoitettu säätöön.

DINO-T 160 + Säätöpelti + vaimennin

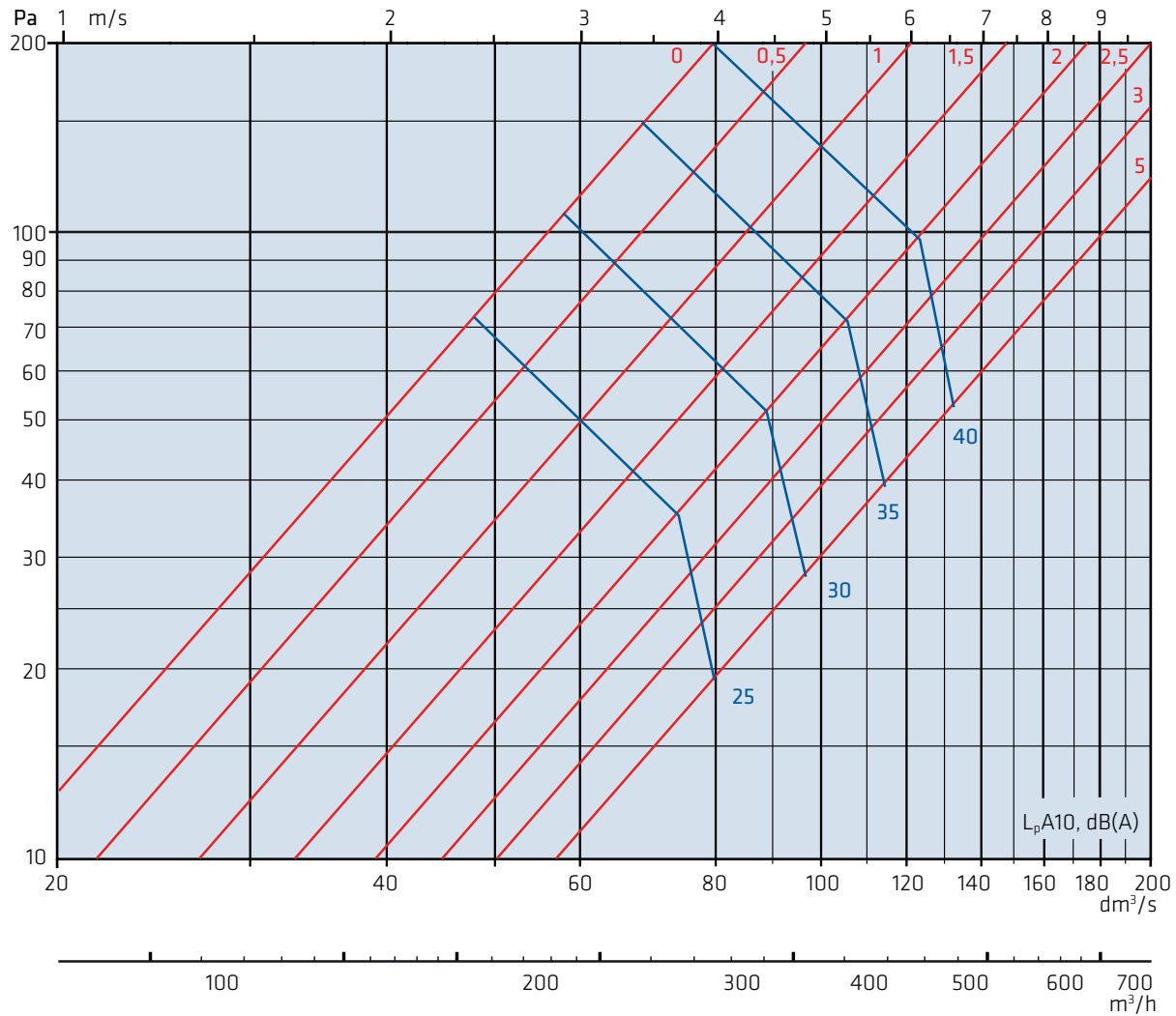

Oktaavitehotaso	$L_{w\text{okt}} = L_{pA10} + K$								
Koko	f, Hz	63	125	250	500	1k	2k	4k	8k
DINO-T 160	K, dB	6	11	10	0	-6	-9	-12	-14

Päätevaimennus									
Koko	f, Hz	63	125	250	500	1k	2k	4k	8k
DINO-T 160	ΔL , dB	15	8	3	4	5	4	5	9
DINO-T 160 + ÄV	ΔL , dB	19	11	9	21	29	20	19	20

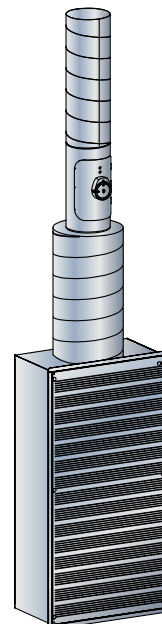

Piennopeuslaite DINO-T

Mitoitus

Käyrästöjä ei ole tarkoitettu säätöön.

DINO-T 200 + Säätopelti + vaimennin

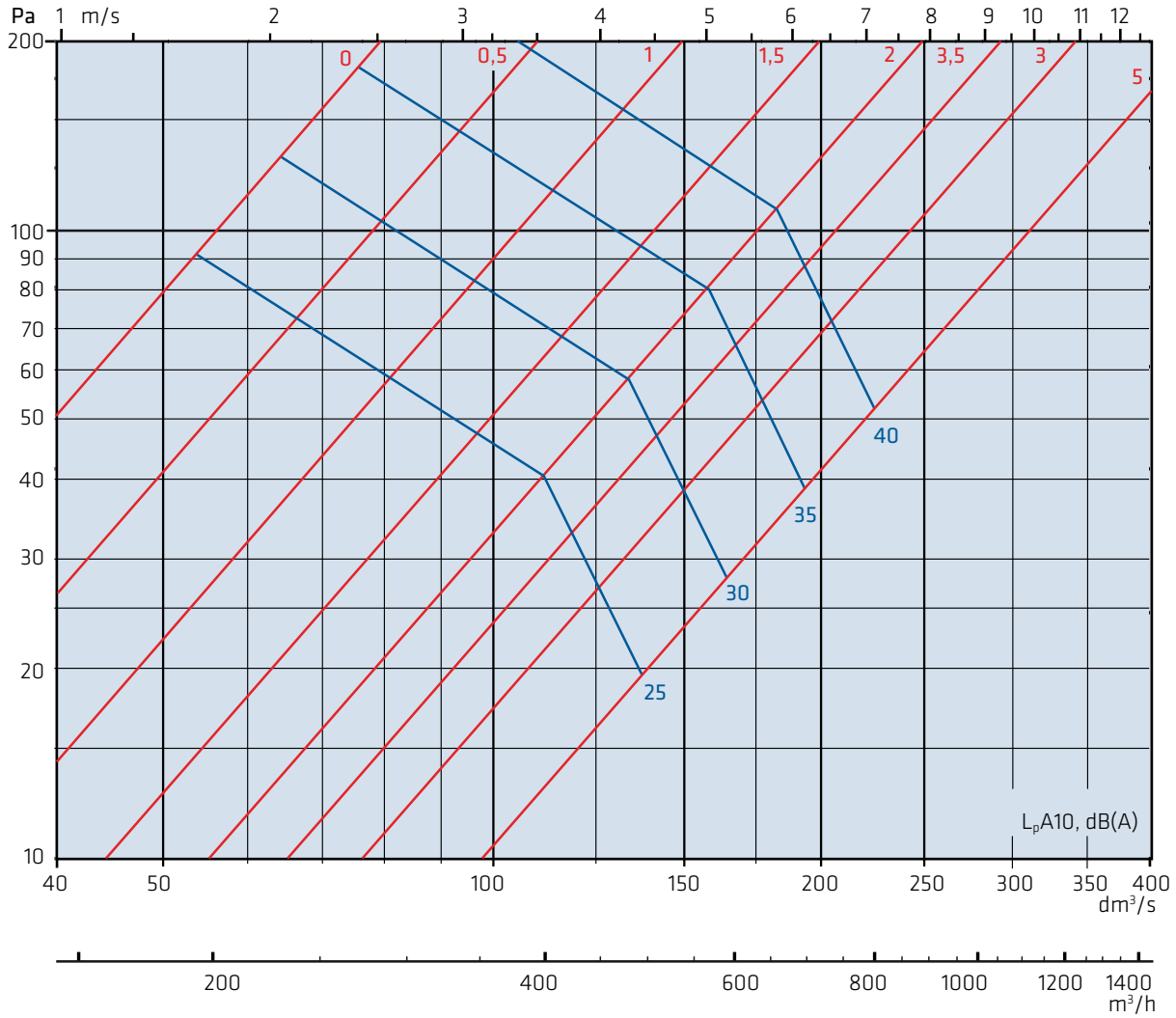

Oktaavitehotaso	$L_{w\text{okt}} = L_{pA10} + K$
Koko	f, Hz 63 125 250 500 1k 2k 4k 8k
DINO-T 200	K, dB 7 10 9 0 -6 -10 -12 -16

Päätevaimennus	
Koko	f, Hz 63 125 250 500 1k 2k 4k 8k
DINO-T 200	ΔL , dB 16 8 2 4 4 3 4 7
DINO-T 200 + ÄV	ΔL , dB 17 10 9 20 29 19 18 18

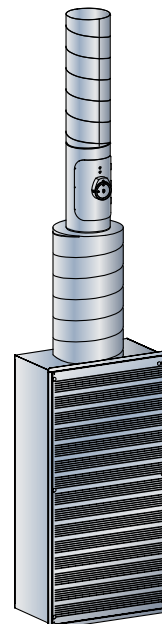

Piennopeuslaite DINO-T

Mitoitus

Käyrästöjä ei ole tarkoitettu säätöön.

DINO-T 250 + Säätopelti + vaimennin

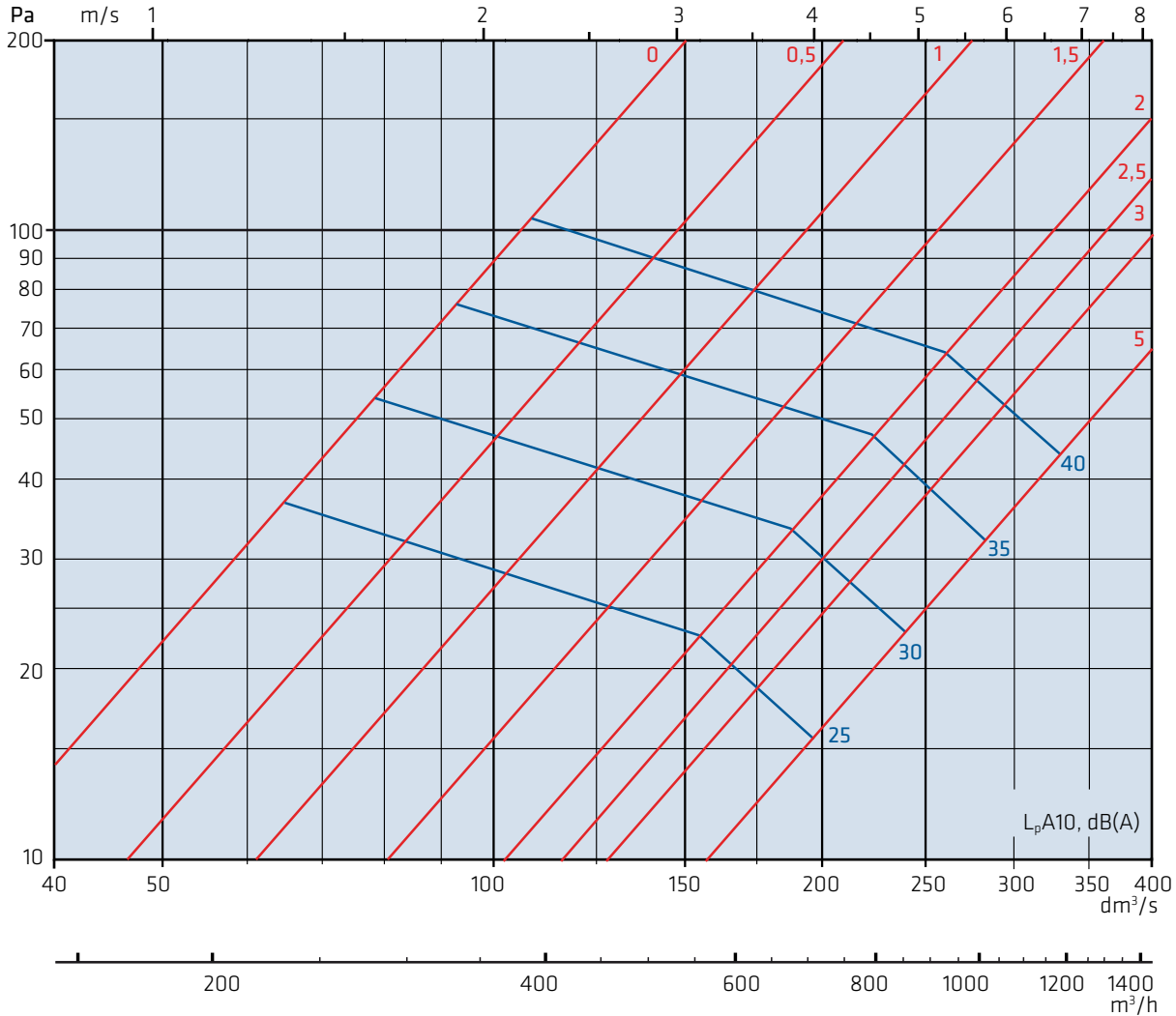

Oktaavitehotaso	$L_{\text{wokt}} = L_{\text{pA10}} + K$
Koko	f, Hz 63 125 250 500 1k 2k 4k 8k
DINO-T 250	K, dB 7 9 9 1 -6 -9 -11 -18

Päätevaimennus	
Koko	f, Hz 63 125 250 500 1k 2k 4k 8k
DINO-T 250	ΔL , dB 13 6 2 3 2 3 4 6
DINO-T 250 + ÄV	ΔL , dB 14 8 8 15 22 17 16 16

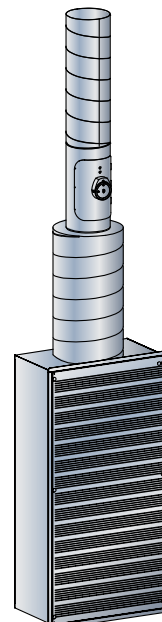

Piennopeuslaite DINO-T

Mitoitus

Käyrästöjä ei ole tarkoitettu säätöön.

DINO-T 315 + Säätepelti + vaimennin

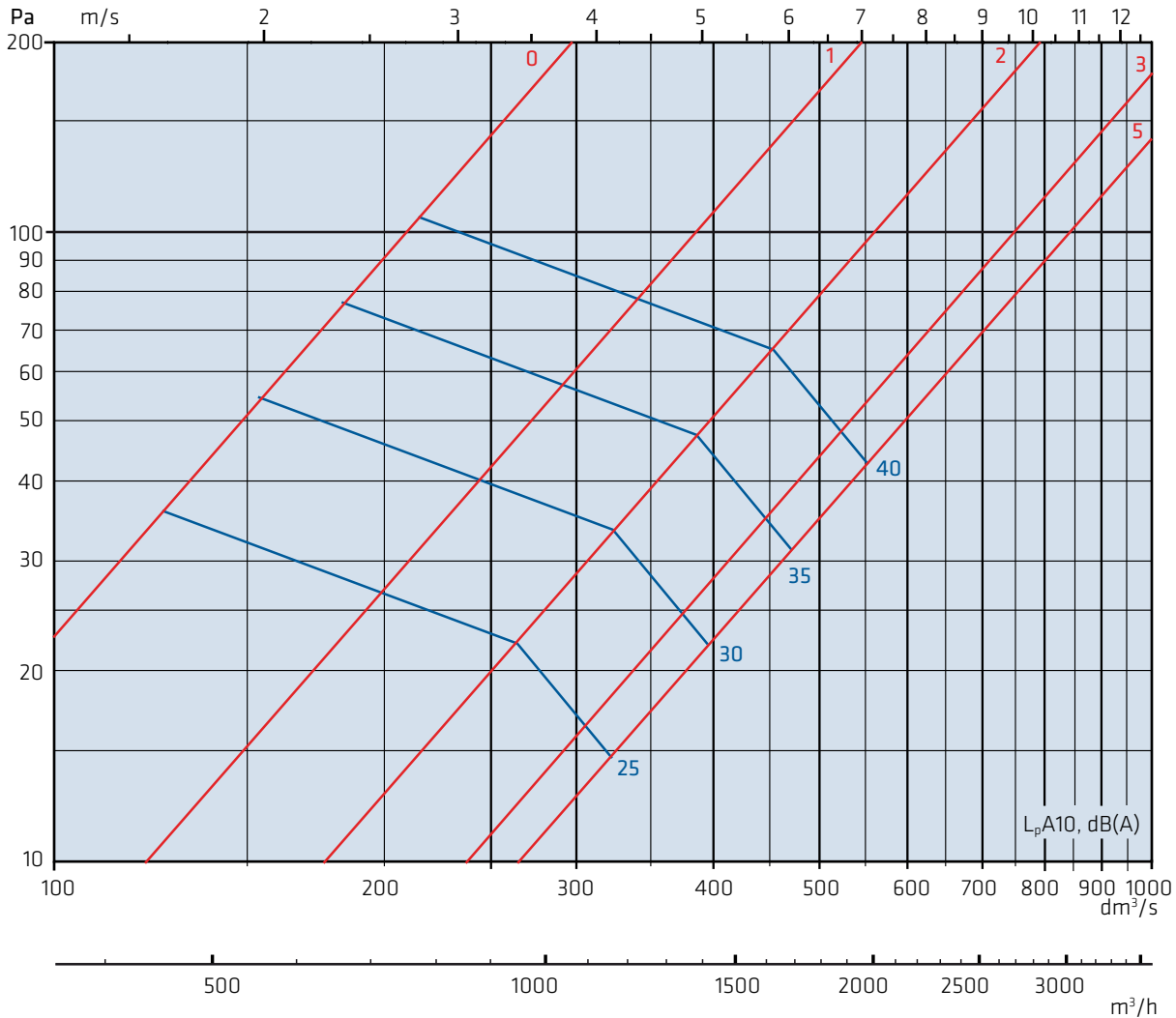

Oktaavivitehotaso	$L_{w\text{okt}} = L_{pA10} + K$
Koko	f, Hz 63 125 250 500 1k 2k 4k 8k
DINO-T 315	K, dB 5 7 7 2 -3 -8 -14 -24

Päätevaimennus	
Koko	f, Hz 63 125 250 500 1k 2k 4k 8k
DINO-T 315	ΔL , dB 9 4 1 3 1 2 4 6
DINO-T 315 + ÄV	ΔL , dB 11 4 6 11 16 14 11 15

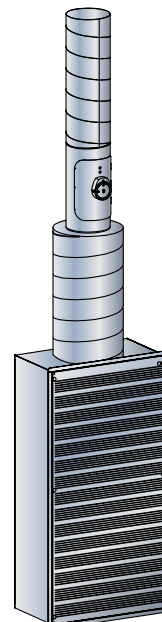

Piennopeuslaite DINO-T

Mitoitus

Käyrästöjä ei ole tarkoitettu säätöön.

DINO-T 400 + Säätöpelti + vaimennin

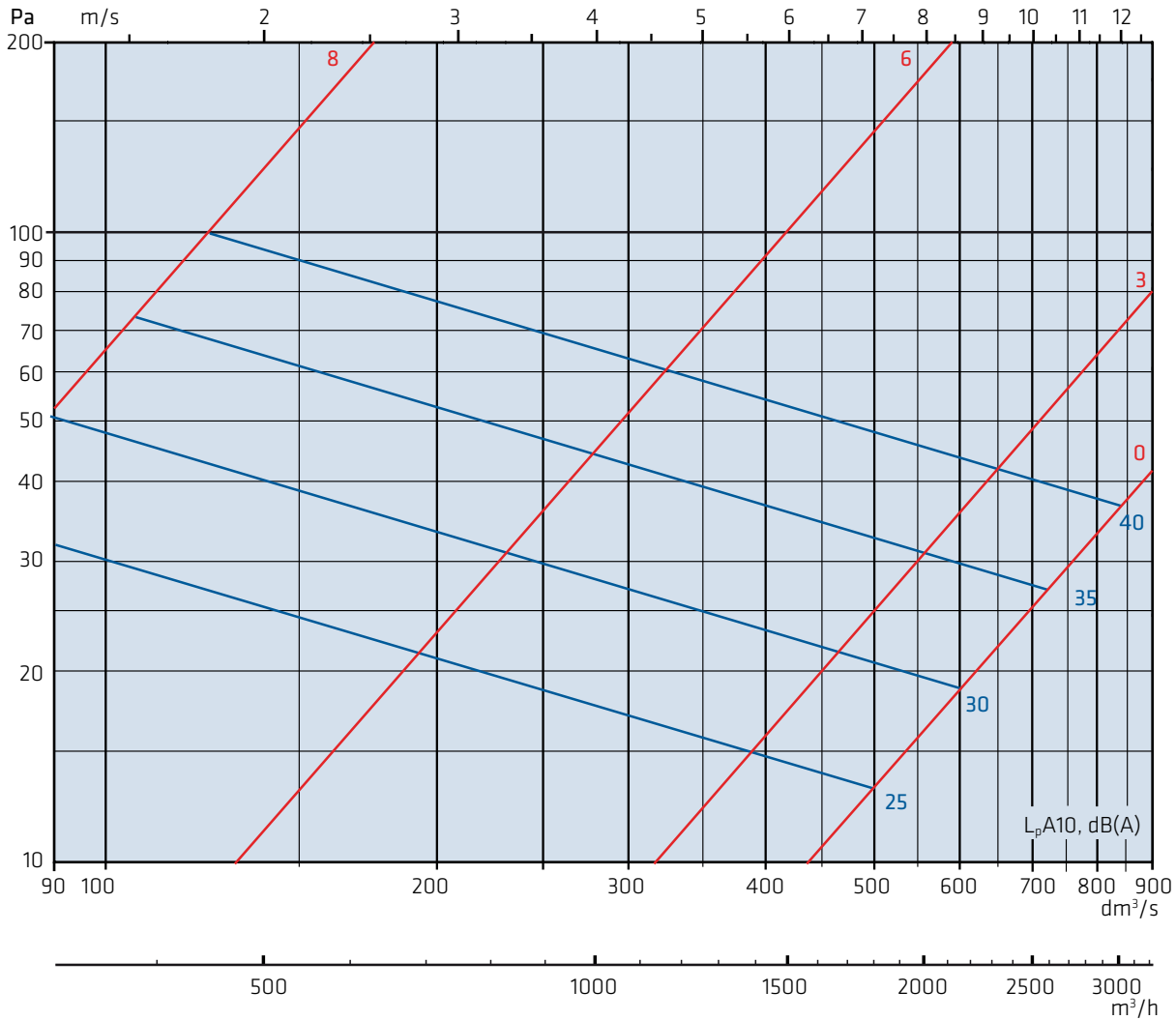

Oktaavitehotaso	$L_{w_{okt}} = L_{pA10} + K$								
Koko	f, Hz	63	125	250	500	1k	2k	4k	8k
DINO-T 400 + ÄV	K, dB	6	7	8	2	-2	-6	-12	-23

Päätevaimennus									
Koko	f, Hz	63	125	250	500	1k	2k	4k	8k
DINO-T 400 + ÄV	ΔL , dB	8	3	0	1	0	0	3	5
DINO-T 400 + ÄV	ΔL , dB	9	3	4	10	14	12	10	13

