

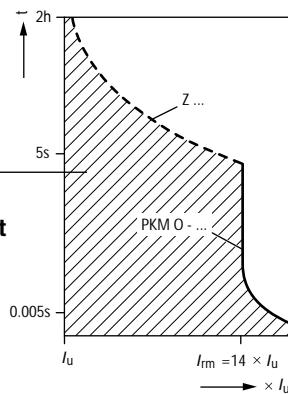

PKM 0

Kurzschlußschutzschalter
Short-circuit protective switch
Disjoncteur de protection contre les courts-circuits
Interruttore protettore contro il cortocircuito
Interruptor protegido contra cortocircuitos
Выключатель защиты от короткого замыкания
短路保护开关

04/98 AWA 121-1588

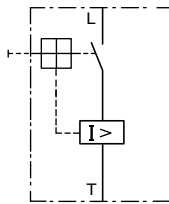
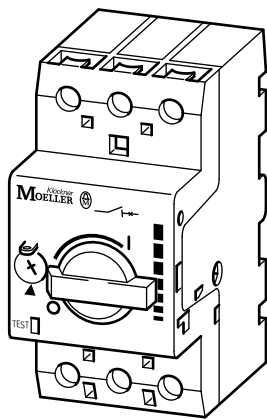

Funktionsbereich
Function range
Plage de fonctionnement
Compo de regolazione
Margen defunciones
Область работы
工能范围



Lebensgefahr durch elektrischen Strom!

Nur Elektrofachkräfte und elektrotechnisch unterwiesene Personen dürfen die im folgenden beschriebenen Arbeiten ausführen.

Electric current! Danger to life!

Only skilled or instructed persons may carry out the following operations.

Tension électrique dangereuse !

Seuls les personnes qualifiées et averties doivent exécuter les travaux ci-après.

Pericolo di morte causa corrente elettrica!

Solo persone istruite e avvertite possono eseguire le operazioni di seguito riportate.

¡Corriente eléctrica! ¡Peligro de muerte!

El trabajo a continuación descrito debe ser realizado por personas cualificadas y advertidas.

Электрический ток! Опасно для жизни!

Только специалисты или проинструктированные лица могут выполнять следующие операции.

触电危险!

只允许专业人员和受过专业训练的人员进行下列工作。

Der PKM 0... ist ein reines Kurzschlußschutzorgan. Er schützt nicht vor thermischer Überlastung, weder sich selbst, noch nachfolgende Anlagenteile. Für den Schutz vor thermischer Überlastung sind externe Schutzorgane vorzusehen. In Starterkombination wird der Überlastschutz durch das zugeordnete Motorschutzrelais gewährleistet.

The PKM 0... is only a short-circuit protective device. It does not protect against thermal overload, neither the switch itself nor system components connected downstream. Provide external protective devices to protect against thermal overload. In starter combinations the overload protection is provided by the overload relay.

Le PKM 0... est un organe de protection contre les courts-circuits. Quant aux surcharges thermiques, il n'est pas autoprotégé et ne protège pas les installations. Il faut donc prévoir des organes de protection externes contre les surcharges thermiques. Avec les ensembles démarreurs, la protection contre les surcharges est assurée par l'association d'un relais thermique.

Il PKM 0... è esclusivamente un organo di protezione contro il cortocircuito. Non protegge dal sovraccarico termico né se stesso né le parti dell'impianto ad esso collegate. Per la protezione contro il sovraccarico bisogna prevedere degli organi di protezione esterni. Nelle combinazioni di partenze motore la protezione contro il sovraccarico è garantita dall'interruttore protettore in coordinamento.

El PKM 0... sólo es un dispositivo de protección contra cortocircuitos. No protege contra sobrecargas térmicas: no protege al interruptor en sí, ni a los componentes del sistema instalados aguas abajo. Es preciso contar con dispositivos externos para garantizar la protección contra sobrecarga térmica. En las combinaciones de arrancadores es el relé térmico el que se encarga de la protección contra sobrecarga.

Выключатель PKM0... применяется исключительно для защиты от короткого замыкания. Он не защищает ни себя ни последующие части оборудования от термической перегрузки. Для защиты от термической перегрузки необходимо предусмотреть внешние устройства защиты. В устройствах запуска защита от перегрузки обеспечивается соответствующим реле защиты двигателя.

PKM 0 是纯粹的短路保护装置。在热负荷时，它即不对自己又不对它后面的设备起保护作用。在热负荷时要用外来的保护装置做保护。

PKM 0-... +U-PKZ 0

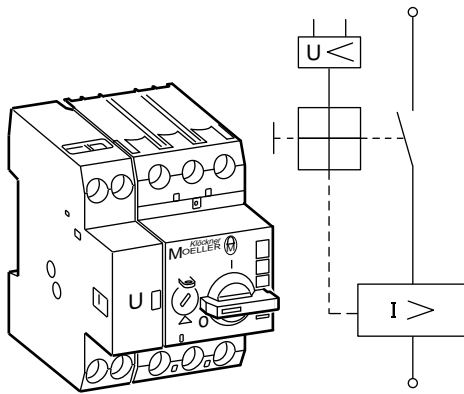

PKM 0-... +A-PKZ 0

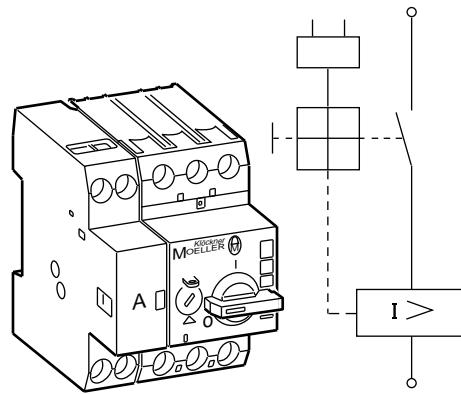

Signalisation
 Signalisation
 Signalisation
 Segnalazione
 Senalización
 Сигнализация
 显示

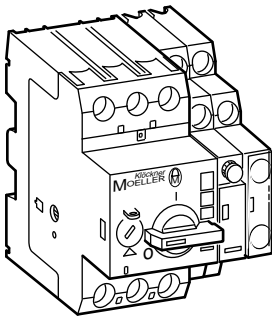

NHI-E-11-PKZ 0

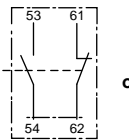

NHI-E-10-PKZ 0

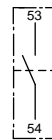

oder
 or
 ou
 oppure
 o
 или
 或者

NHI 11-PKZ 0

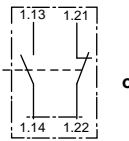

NHI 12-PKZ 0

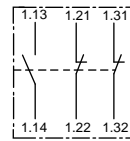

oder
 or
 ou
 oppure
 o
 или
 或者

NHI 21-PKZ 0

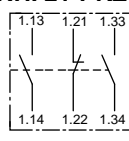

oder
 or
 ou
 oppure
 o
 или
 或者

AGM 2-10-PKZ 0

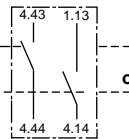

AGM 2-01-PKZ 0

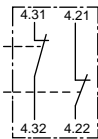

oder
 or
 ou
 oppure
 o
 или
 或者

04/98 AWA 121-1588

U - PKZ 0
 A - PKZ 0

PKM 0-...

NHI... -PKZ 0
 AGM 2-.. -PKZ 0

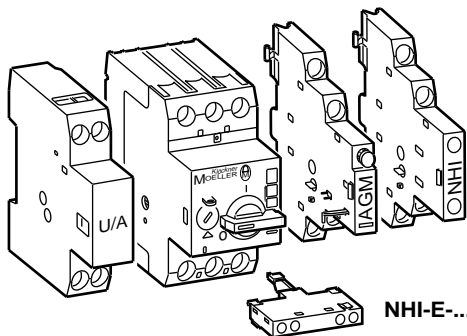

NHI-E-...-PKZ 0

