

## AI56 Äänikamera



HIKMICRO AI56 Äänikamera visualisoi ja paikantaa ääntä 64 MEMS mikrofoniin avulla. Äänikameran avulla voidaan paikantaa vuotoja paineilmajärjestelmissä sekä osittaispurkauksia korkeajännite sovelluksissa. Kameran toimii 2–96 kHz alueella ja taajuutta voidaan säätää. Kevyt ja helppokäyttöinen kamera mahdollistaa kohteiden tarkastamisen turvallisen etäisyyden päästä.

### Ominaisuudet

- 64 MEMS mikrofonia
- Reaaliaikainen äänen visualisointi näytölle
- Valokuvakamera: 5 MP
- Näyttö: 800 x 480, 4,3” LCD kosketusnäyttö
- 1.0x – 16.0x digitaalinen zoom

## • Ominaisuudet

Akustinen	
Mikrofoni	64 kpl MEMS
Akustisen kuvan resoluutio	800 × 480
Taajuus	0 kHz – 96 kHz, Säädettävä MEMS näytteenottotaajuus: 192 kHz
Kuvausetäisyys	0.3m~150m
Väripaletit	Valkoinen-kuuma, Musta-valkoinen, Sateenkaari, Fuusio, Rauta, Punainen-Musta, Sade, Sininen-Punainen
Katselukulma (FOV)	50.2°× 35.4°
Äänen intensiteetin esitystapa	Huippulukema
Kuvataajuus	25 fps
Dynaaminen alue	Alaraja: <-15dB Yläraja: >120dB
Paineilmavutojen paikannus	>0.008 l/min @ 6 bar, 0.5 m etäisyydeltä >0.013 l/min @ 5 bar, 1 m etäisyydeltä
Purkauksen tunnistus	Automaattinen tunnistus 50 / 60 Hz
Purkauksen tyyppi	Korona, kelluva purkaus, Purkaus pinnalla, sisäinen purkaus
Näyttö	
Näyttö	800 × 480 , 4.3'LCD Kosketusnäyttö
Näytön kirkkaus	Manuaalinen/Automaattinen
Digitaalinen Zoom	1.0x – 16.0x
Tallennus	
Tallennustila	64 GB SD-Muistikortti
Kuvien tallennuskapasiteetti	20,000 Kuvaa
Kuvakommentit	Äänikommetti: Maks. 60 s Tekstikommetti: Maks. 255 merkkiä
Video tallennuskapasiteetti	60 h
Video tiedostomuoto	MP4
Yleistä	
Wi-Fi	802.11 b/g/n (2.4 GHz ja 5 GHz)
Bluetooth	Bluetooth 4.1
USB-Liitäntä	USB Type-C
HDMI-Liitäntä	HDMI-D
Akunkesto	Noin 3.5 hours
Akku	Li-ion Akku
Latausaika	5 h täyteen lataukseen
Suojaluokka	IP54
Virtalähde	5V DC/2A (USB lataus)
Pudotustestattu	1.2 m
Turvallisuus	IEC 61010-1
EMC	EN 301 489-1,EN 301 489-17,EN IEC 61000-6-2,EN IEC 61000-6-4,EN 61326-1
Käyttölämpötila-alue	-20°C...+50°C
Säilytyslämpötila-alue	-20°C...+60°C

Suhteellinen kosteus	<95 % ei-kondensoiva
Paino	940 g
Mitat	292.2 × 127 × 110.7 mm
Tripod-kiinnitys	UNC ¼"-20
Tärinänkestävyys	2g, IEC 60068-2-6
Iskunkestävyys	25 g, IEC 60068-2-27

## • Tuotenumero

HM-AP56-W/W-AI56

## • Mitat

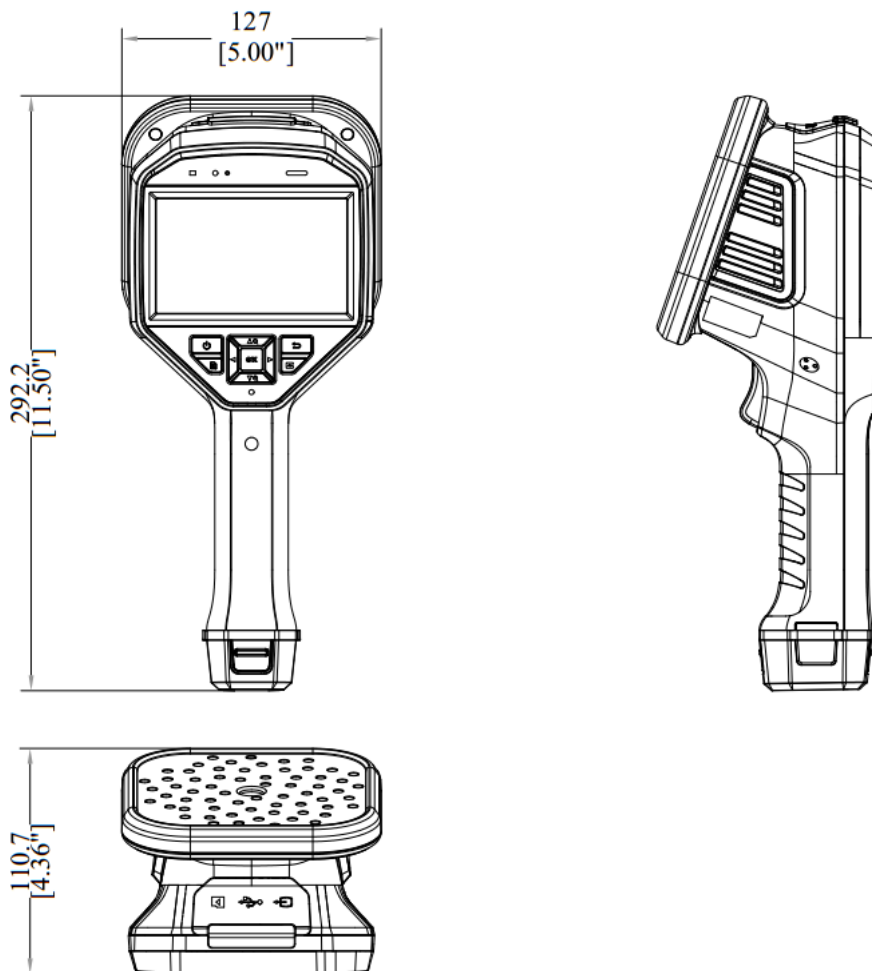

Unit: mm[Inch]

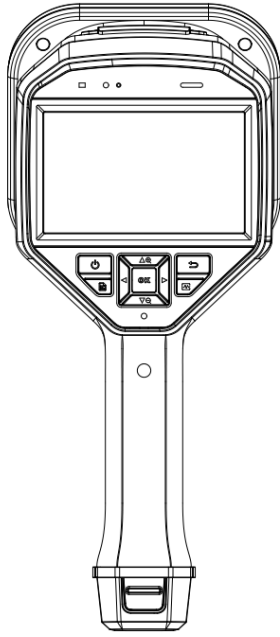

Acoustic Imaging Camera (X1)

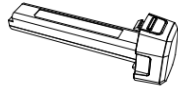

Battery (x2)

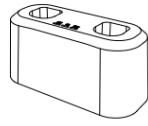

Charging Base (x1)

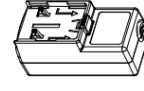

Power Adapter (x1)



Adapter (x4)



Hand Strap (x1)



USB Cable (x1)



HDMI Cable (x1)



SD Card (X1)



MIC protective case (X1)

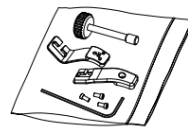

Accessories bag (x1)



Quick Start Guide (x1)

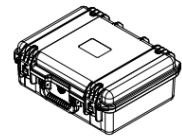

Carrying Case (x1)

