

ALG

Suorakaiteenmuotoinen seinään tai kattoon asennettava tulo-, poisto- ja siirtoilmasäleikkö



LYHYESTI

- Tulo-, poisto- ja siirtoilmasäleikkö
- Kiinteä hajotuskuvio
- Helposti puhdistettava
- Asennetaan kiinnityskehykseen FHB/FHA tai liitäntälaatikkoon TRG
- Eri väri vaihtoehtoja

ILMAVIRTA - ÄÄNITASO						
ALG Koko	25 dB(A)		30 dB(A)		35 dB(A)	
	l/s	m ³ /h	l/s	m ³ /h	l/s	m ³ /h
200x100	27	97	40	144	53	191
300x100	42	151	49	176	85	306
400x100	44	158	55	198	95	342
500x100	68	245	78	281	140	504
300x150	61	220	70	252	135	486
400x150	98	353	125	450	170	612
500x150	96	346	120	432	175	630
400x200	90	324	115	414	150	540
500x200	150	540	180	648	340	1224
600x200	160	576	240	864	370	1332

Tiedot tuloilmavirralle ALG yhdistettynä liitäntälaatikkoon TRG kokonaispainehäviöllä 50 Pa.

Sisällys

Tekniseet ominaisuudet	3
Rakenne	3
Materiaali ja pintakäsittely.....	3
Erytystä.....	3
Lisävarusteet	3
Käyttö	3
Asennus	3
Säätö yhdistettynä liitântälaatikkoon TRG.....	3
Ympäristö	3
Tekniset tiedot	4
Ääntiedot	4
ALG - Tulo- ja poistoilma.....	4
Mitoituskäyrästöt - ALG - Tuloilma	5
Mitoituskäyrästöt - ALG - Poistoilma.....	6
ALG, säätöpelti FHA.....	7
Ilmavirtaus – Painehäviö – Äänitaso.....	7
Mitoituskäyrästöt - ALG + TRG - Tuloilma	8
Mitoituskäyrästöt - ALG + TRG - Poistoilma	10
Mitat ja paino.....	12
Erittely	13
Laitekuvaus	13

Tekniseet ominaisuudet

Rakenne

Säleikkö koostuu parrasprofiliin kiinnitetyistä kiinteistä vaakasuorista ilmanohjainsäleistä. Säleikkö toimitetaan upotetuilla ruuvirei'illä varustettuna leveys- ja korkeusmittojen summan ylittäessä 700 mm.

Materiaali ja pintakäsittely

Säleikkö on valmistettu suulakepuristetusta alumiinista ja polttomaalattu valkoiseksi, RAL 9003/NCS S 0500-N. Se on saatavana myös vaihtoehtoisissa vakioväreissä: Mattaharmaa RAL 7037, valkoalumiini RAL 9006, mattamusta RAL 9005, harmaa alumiini RAL 9007 ja valkoinen RAL 9010.

Erityistä

ALG voidaan toimittaa eloksoituna. Kymmenen vakiokoon lisäksi toimitamme tilauksesta myös muita kokoja. Maksimimitta on 1200x600 mm (leveys x korkeus). Lisätietoja varten pyydämme ottamaan yhteyttä Swegonin edustajaan.

Lisävarusteet

Liitântälaatikko:

TRG. Sinkittyä teräslevyä, sisältää irrotettavan säätöpellin, suuntainlevyn, kiinteän mittausyhteen ja vahvapinnoitteista äänenvaimennusmateriaalia, paloluokitus B-s1,d0 normin EN ISO 11925-2 mukaan.

Säätöpellillä varustettu kiinnityskehys:

FHA. Sinkittyä teräslevyä. Yksinkertaisempi vaihtoehto liitântälaatikolle TRG. HUOM! Ei mittaus toimintoa.

Kiinnityskehys:

FHB. Sinkittyä teräslevyä. Käytetään silloin kun liitântälaatikkoa ei käytetä.

Käyttö

Säleikkö voidaan asentaa seinään, kattoon sekä ikkuna-pankkiin. Lattialle asennukseen suositellaan yleissäleikköä MFA, UFA tai UFK, ks. lisätiedot luettelon vastaavasta kohdasta. Varastokoot ilmoitettu kohdassa Erittelyt.

Vapaa pinta-ala

Vapaa pinta-ala lasketaan kertomalla säleikön sisäpinta-ala kertoimella $f = 0,52$.

Esimerkki:

Säleikkö: ALG 400-200

Säleikön sisäpinta-ala: $(0,4 - 0,02) \times (0,2 - 0,02) = 0,0684 \text{ m}^2$

Säleikön vapaa pinta-ala: $0,52 \times 0,0684 = 0,036 \text{ m}^2$

Asennus

Aukko tehdään säleikön nimellisten leveys- ja korkeusmittojen mukaan. Kiinnityskehys (FHA/FHB) painetaan kanavaan ja kiinnitetään niittaamalla. Sen jälkeen painetaan säleikkö kiinni kehukseen. Käytettäessä liitântälaatikkoa TRG vedetään teleskooppinen kiinnityskehys ulos laatikosta. Laatikko työnnetään takaperin aukkoon ja kiinnitetään rakennuksen runkoon sivanteilla tai riippukiinnikkeillä. Teleskooppinen kiinnityskehys työnnetään huoneen puolelta laatikon sisään ja kiinnitetään sivuista niittaamalla. Kuva 1



Säleikkö painetaan sen jälkeen kiinni kehukseen. Jos säleikön leveys + korkeus ylittää 700 mm, säleikkö ruuvataan ruuvirei'istä kiinni seinään tai katoon.

Säätö yhdistettynä liitântälaatikkoon TRG

Suoritetaan säleikkö paikalleen asennettuna käyttämällä mittausletkua ja säätönaruja, jotka vedetään ulos säleiden läpi.

K-kerroin on ilmoitettu laitteen tuotemerkinnöissä. K-kerroimet sisältyvät myös säätöohjeisiin, jotka voidaan hakea kotisivuiltamme internetistä, www.swegon.fi.

Huolto

Laitte pestään tarvittaessa haalealla vedellä, johon on lisätty astianpesuainetta. Liitântälaatikko TRG voidaan tarvittaessa imuroida sisäpuolelta. Kanavistoon pääsee tarvitsematta käyttäen työkaluja. Säleikkö vedetään ulos kiinnityskehuksesta, mittauspelti poistetaan kiinnityskehuksesta ja peltiysikkö irrotetaan kiertämällä pelti irti pikalukituksesta. Kuva 1.

Ympäristö

Materiaaliselostus löytyy kotisivuiltamme internetistä, www.swegon.fi.

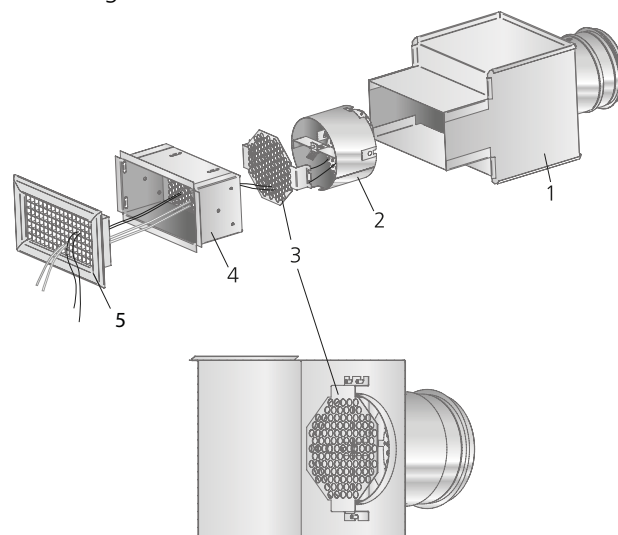

Kuva 1. Asennus. Säätö.

Peltiysäkkeen (2) lukitseminen kanavaliitântään ja kahdeksankulmisen hajotuslevyn (3) lukitseminen kanavaliitântään.

1. Liitântälaatikko
2. Säätöpelti
3. 8-kulmainen hajotuslevy
4. Kiinnityskehys
5. Säleikkö

Tekniset tiedot

- Äänitiedot dB(A) on ilmoitettu huoneelle, jonka ekvivalentti absorptioala on 10 m².
- Heittopituus $l_{0,2}$ on mitattu isoteremisellä sisäänpuhaluksella.
- Suurin suositeltava alilämpötila on 6 K.
- Ilmavirran leviämisen, oleskelutilan ilmannopeuksien tai muunkokoisten huoneiden äänitason laskemiseen voidaan käyttää laskentaohjelmaamme, joka löytyy osoitteesta www.swegon.fi.

Ääntiedot

ALG - Tulo- ja poistoilma

Äänentehotaso L_w (dB)

Taulukko K_{OK}

Koko ALG	Keskitajuus (oktaavikaista) Hz							
	63	125	250	500	1000	2000	4000	8000
Kaikki	2	6	5	3	-2	-8	-13	-15
ALG + TRG	Keskitajuus (oktaavikaista) Hz							
	Tuloilma	63	125	250	500	1000	2000	4000
200-100	1	4	4	1	0	-9	-16	-24
300-100	3	7	5	1	-1	-8	-16	-20
400-100	5	9	3	1	-1	-8	-15	-22
500-100	4	8	3	1	0	-7	-17	-20
300-150	4	8	3	1	-1	-7	-15	-19
400-150	5	9	2	2	0	-7	-17	-24
500-150	5	9	2	2	-1	-7	-16	-22
400-200	3	7	1	3	-2	-7	-16	-22
500-200	4	8	2	3	0	-7	-18	-24
600-200	4	8	2	2	-1	-7	-18	-24
ALG + TRG	Keskitajuus (oktaavikaista) Hz							
	Poistoilma	63	125	250	500	1000	2000	4000
200-100	1	4	5	1	0	-12	-23	-26
300-100	4	8	6	1	-1	-10	-19	-23
400-100	7	11	8	0	-4	-12	-17	-23
500-100	8	12	8	0	-3	-15	-21	-25
300-150	5	9	7	2	-2	-10	-18	-23
400-150	8	12	7	1	-5	-13	-23	-26
500-150	8	12	5	2	-4	-11	-19	-24
400-200	8	12	7	2	-4	-11	-18	-23
500-200	7	11	7	2	-4	-12	-20	-27
600-200	7	11	6	2	-3	-11	-19	-26
Ero. ±	2	2	2	2	2	2	2	2

Äänen vaimennus ΔL (dB)

Taulukko ΔL

Koko ALG	Keskitajuus (oktaavikaista) Hz							
	63	125	250	500	1000	2000	4000	8000
200-100	15	10	6	2	0	0	0	0
300-100	14	9	4	2	0	0	0	0
400-100	13	8	4	1	0	0	0	0
500-100	12	7	3	1	0	0	0	0
600-100	11	6	3	1	0	0	0	0
800-100	10	5	2	0	0	0	0	0
1000-100	9	4	1	0	0	0	0	0
300-150	13	8	4	1	0	0	0	0
400-150	12	7	3	1	0	0	0	0
500-150	11	6	3	1	0	0	0	0
600-150	10	5	2	0	0	0	0	0
800-150	9	4	1	0	0	0	0	0
1000-150	8	3	1	0	0	0	0	0
400-200	10	5	2	0	0	0	0	0
500-200	10	5	2	0	0	0	0	0
600-200	9	4	1	0	0	0	0	0
800-200	8	3	1	0	0	0	0	0
1000-200	8	3	1	0	0	0	0	0
ALG + TRG	Keskitajuus (oktaavikaista) Hz							
	Tulo- ja Poistoilma	63	125	250	500	1000	2000	4000
200-100	28	21	10	11	5	13	12	12
300-100	25	17	10	11	8	13	10	11
400-100	24	16	9	10	8	12	10	11
500-100	23	15	9	9	8	11	10	11
300-150	21	12	8	8	14	14	10	11
400-150	19	10	8	10	12	12	11	11
500-150	20	11	8	8	8	11	9	10
400-200	21	12	9	8	8	10	12	12
500-200	20	11	8	7	7	9	11	11
600-200	19	10	4	4	4	8	10	10
Ero. ±	2	2	2	2	2	2	2	2

Mitoituskäyrät - ALG - Tuloilma

Ilmavirta - Painehäviö - Äänitaso - Heittopituus

- Käyrästä ei saa käyttää säätöön.
- dB(A) on ilmoitettu normaalivaimennetulle huoneelle (4 dB:n huonevaimennus).
- dB(C)-arvo on normaalisti 6–9 dB suurempi kuin dB(A)-arvo.

ALG + FHB, Korkeus = 100, Tuloilma

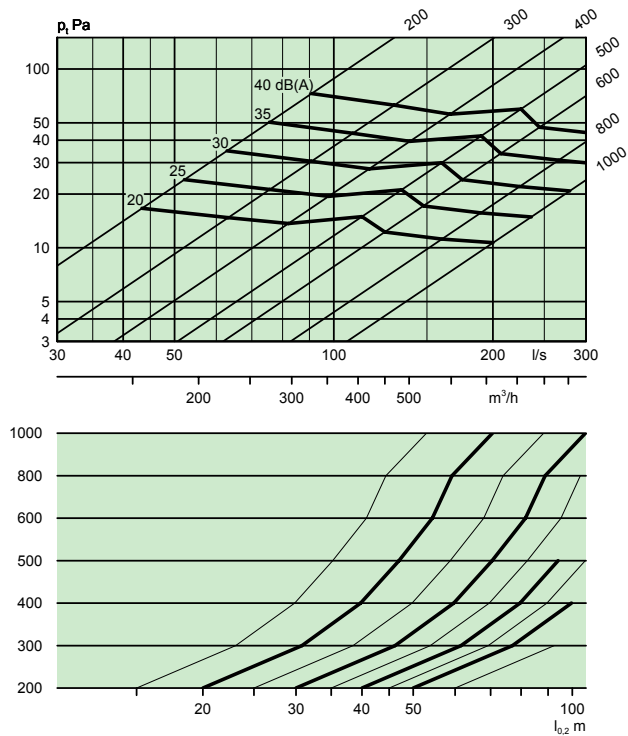

ALG + FHB, Korkeus = 150, Tuloilma

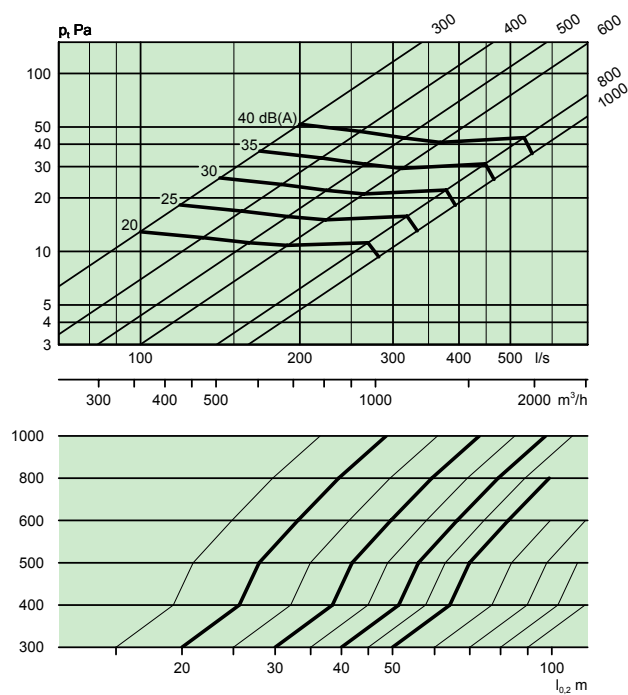

ALG + FHB, Korkeus = 200, Tuloilma

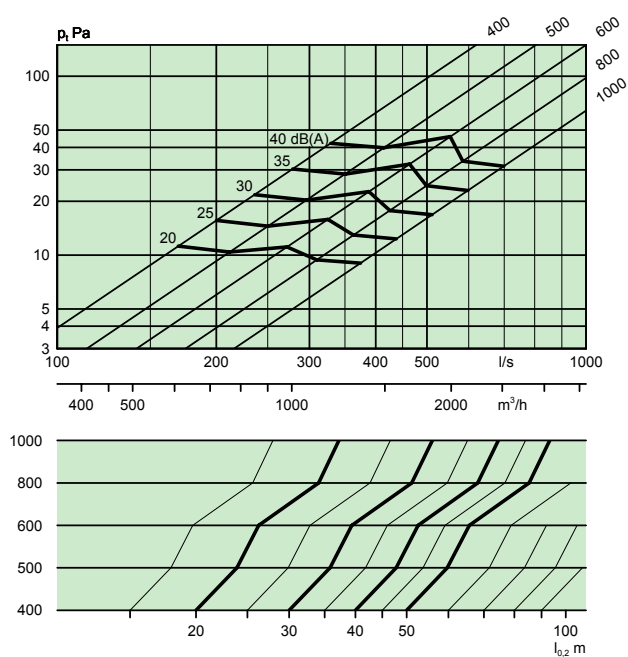

Mitoituskäyrät - ALG - Poistoilma

Ilmavirta - Painehäviö - Äänitaso

- Käyrästä ei saa käyttää säätöön.
- dB(A) on ilmoitettu normaalivaimennetulle huoneelle (4 dB:n huonevaimennus).
- dB(C)-arvo on normaalisti 6–9 dB suurempi kuin dB(A)-arvo.

ALG + FHB, Korkeus = 100, Poistoilma

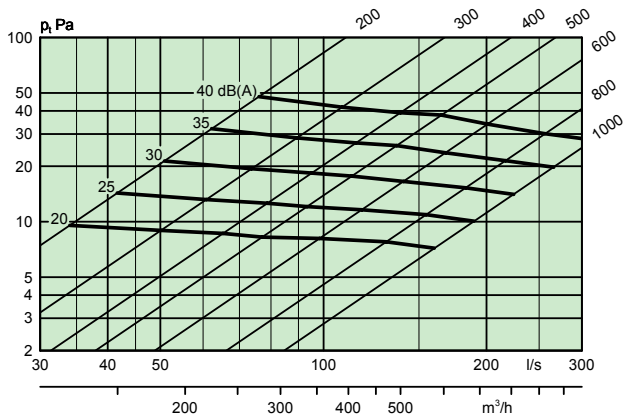

ALG + FHB, Korkeus = 150, Poistoilma

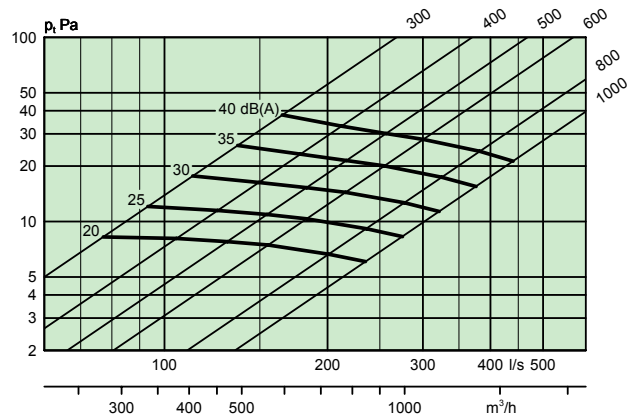

ALG + FHB, Korkeus = 200, Poistoilma

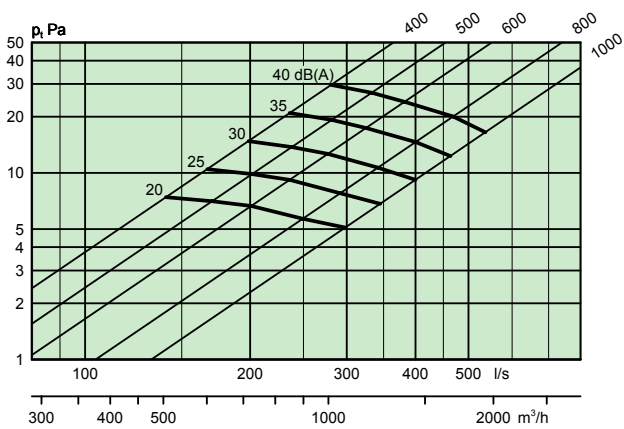

ALG, säätöpelti FHA

Ilmavirtaus – Painehäviö – Äänitaso

- Tiedot koskevat täysin auki olevaa FHA-säätöpeltiä. Kuristetun pellin korjaus tehdään kohdassa Äänitietojen korjaus olevan kaavion ja taulukon mukaan. Säleikön painehäviö lisätään FHA:n tietoihin. Äänitasoa ei tarvitse lisätä.
- Käyrästöjä ei saa käyttää säätöön.
- dB(A) koskee normaalivaimennettua huonetta (4 dB huonevaimennus).
- dB(C) arvo on yleensä 6–9 dB korkeampi kuin dB(A) arvo.

FHA korkeus 100 mm, pelti auki

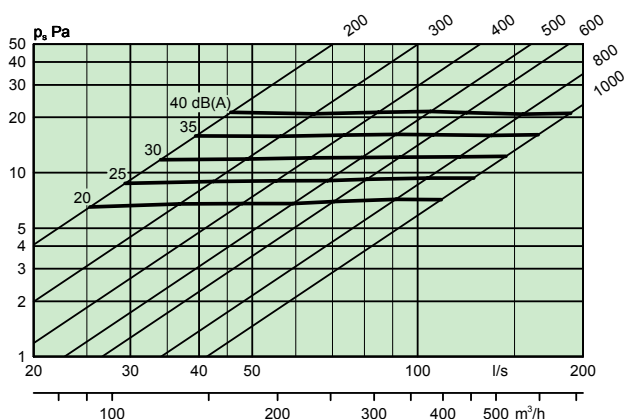

FHA korkeus 150 mm, pelti auki

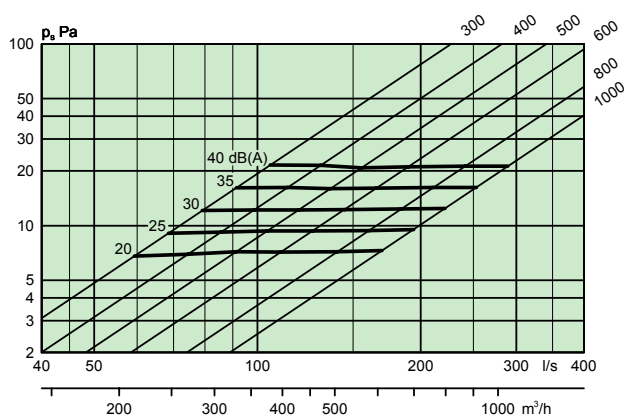

FHA korkeus 200 mm, pelti auki

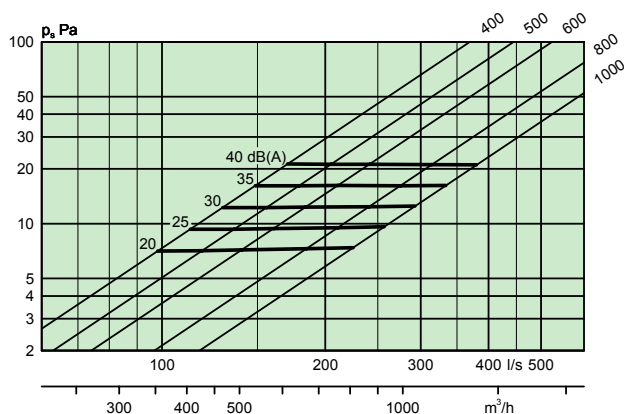

Äänitietojen korjaus ALG + FHA

Säätöpellillä varustetun säleikön ääniarvot ovat voimassa, kun pelti on täysin auki.

Kuristetun pellin äänitaso saadaan laskemalla ensin painehäviön suhde kuristetun ja avoimen pellin välillä. Sen jälkeen käytetään oikealla olevaa kaaviota. Saatu arvo lisätään avoimen pellin äänitasoon. Suurin sallittu kuristussuhde $\Delta p_{\text{kuristettu}} / \Delta p_{\text{pauki}}$ on 4,5.

(1.) = dB(A)-lisäys

(2.) = Kuristussuhde = $\Delta p_{\text{kuristettu}} / \Delta p_{\text{pauki}}$

Esimerkki:

FHA 1 000 x 200. Tarvittava ilmavirta on 250 l/s paineella 40 Pa.

Δp Avoin säätöpelti: 10 Pa

Δp Haluttu säätöpaine: 40 Pa

$$\frac{40}{10} = 4 \leq 4,5 \rightarrow \text{OK}$$

Äänitason nousu on käyräston mukaan 18 dB(A). Kokonaisäänitasoksi saadaan tällöin 25 + 18 = 43 dB(A).

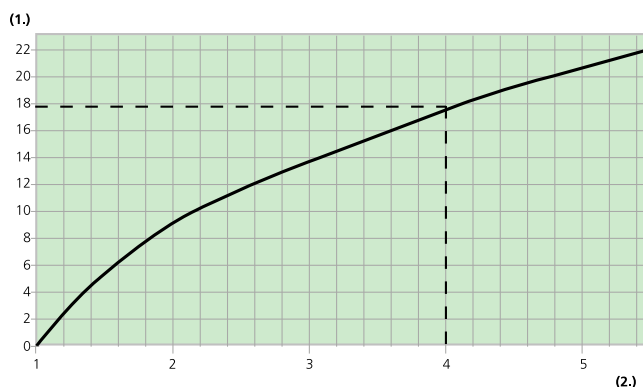

Mitoituskäyrät - ALG + TRG - Tuloilma

Ilmavirta - Painehäviö - Äänitaso - Heittopituus

- Käyrästä ei saa käyttää säätöön.
- ▽ = Minimivirta, jolla saavutetaan riittävä säätöpaine.

- dB(A) on ilmoitettu normaalivaimennetulle huoneelle (4 dB:n huonevaimennus).
- dB(C)-arvo on normaalisti 6–9 dB suurempi kuin dB(A)-arvo.

ALG 200 x 100 + TRG-B Ø125, Tuloilma

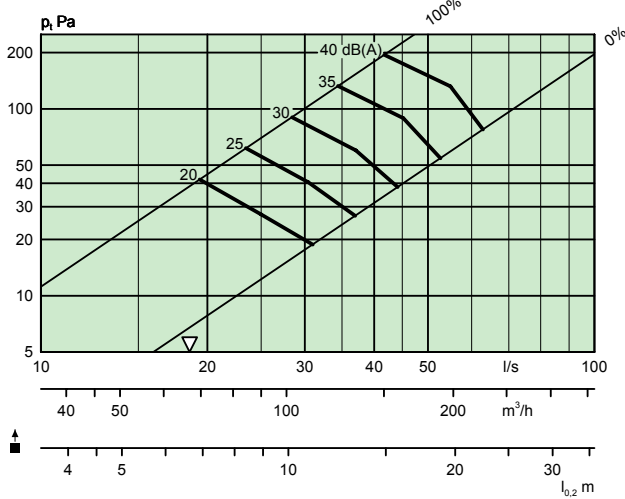

ALG 300 x 100 + TRG-B Ø160, Tuloilma

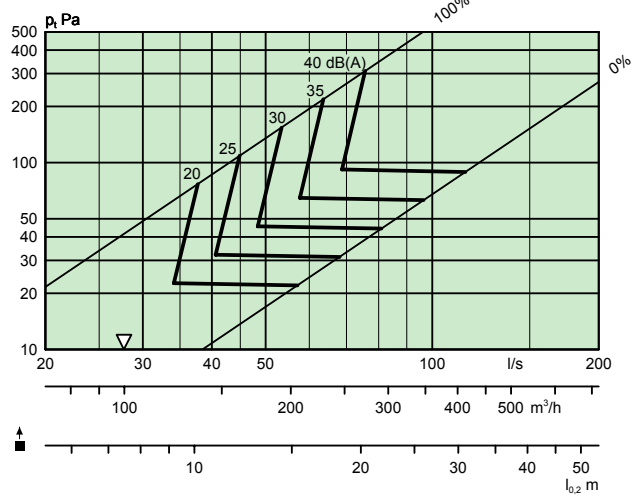

ALG 300 x 150 + TRG-B Ø200, Tuloilma

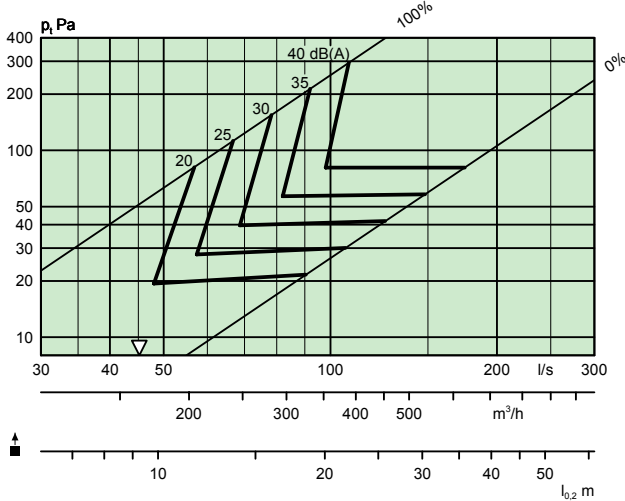

ALG 400 x 100 + TRG-B Ø160, Tuloilma

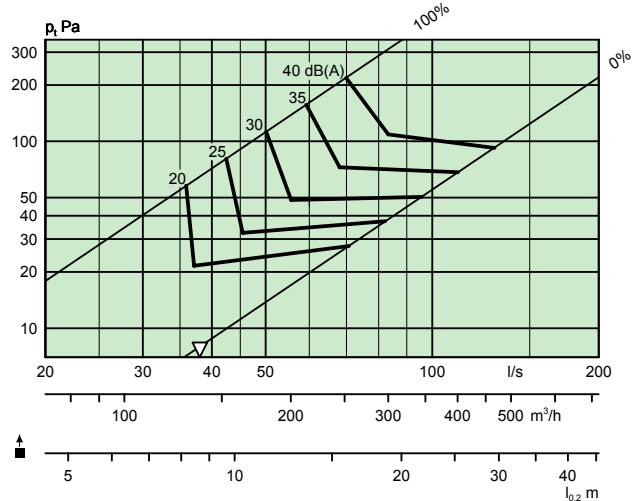

ALG 400 x 150 + TRG-B Ø250, Tuloilma

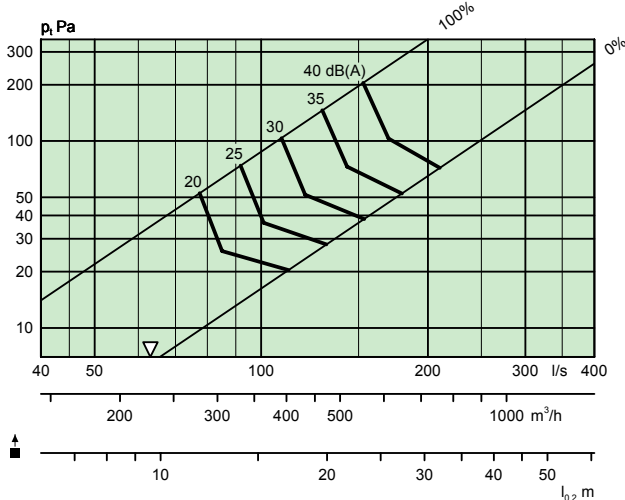

ALG 400 x 200 + TRG-B Ø250, Tuloilma

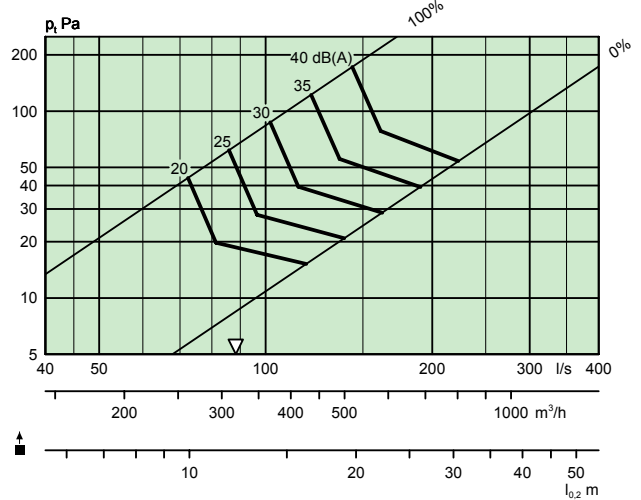

ALG 500 x 100 + TRG-B Ø200, Tuloilma

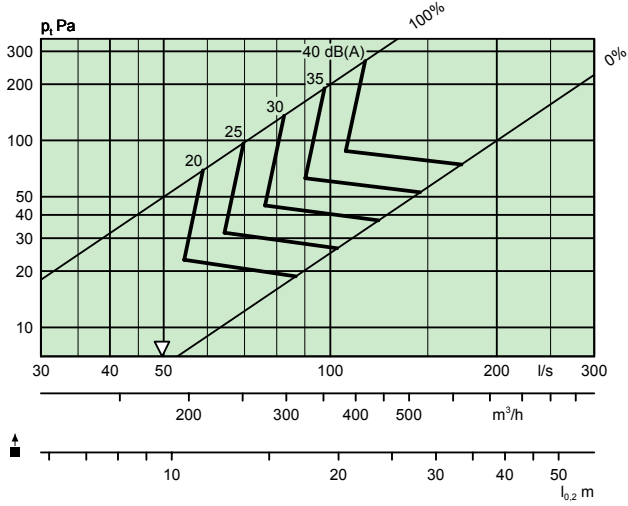

ALG 500 x 150 + TRG-B Ø250, Tuloilma

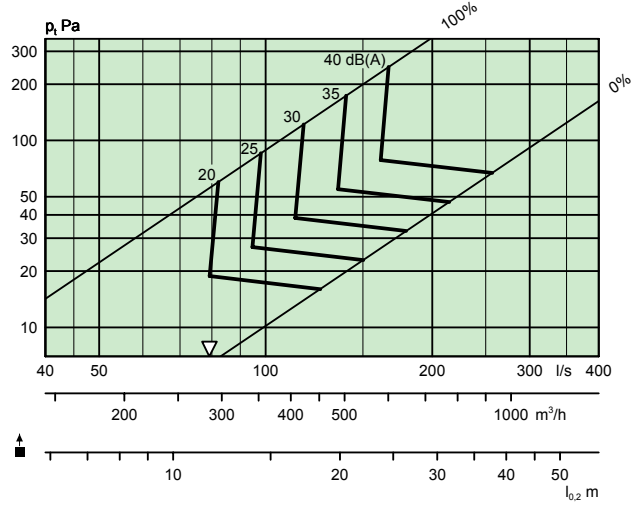

ALG 500 x 200 + TRG-B Ø315, Tuloilma

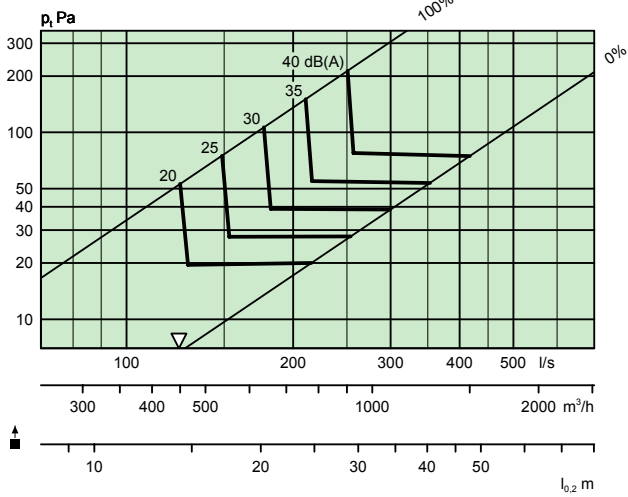

ALG 600 x 200 + TRG-B Ø315, Tuloilma

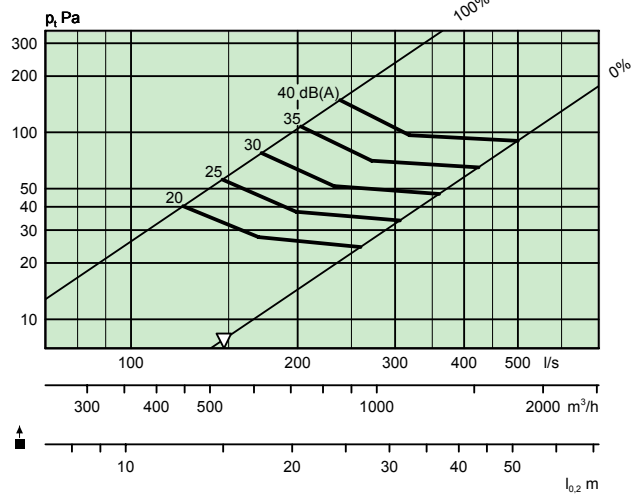

Mitoituskäyrät - ALG + TRG - Poistoilma

Ilmavirta - Painehäviö - Äänitaso

- Käyrästä ei saa käyttää säätöön..
- ▽ = Minimivirta, jolla saavutetaan riittävä säätöpaine.

- dB(A) on ilmoitettu normaalivaimennetulle huoneelle (4 dB:n huonevaimennus).
- dB(C)-arvo on normaalisti 6–9 dB suurempi kuin dB(A)-arvo.

ALG 200 x 100 + TRG-B Ø125, Poistoilma

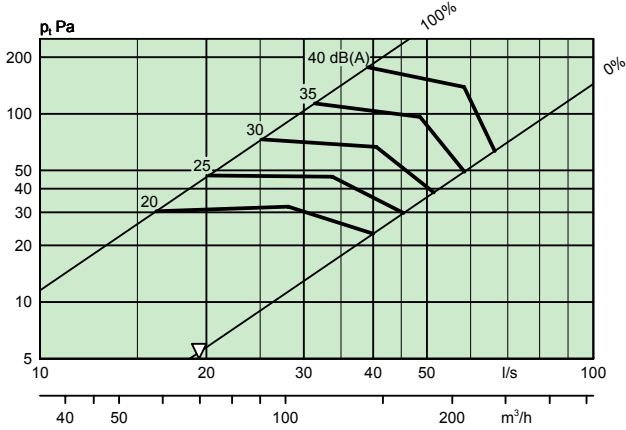

ALG 300 x 100 + TRG-B Ø160, Poistoilma

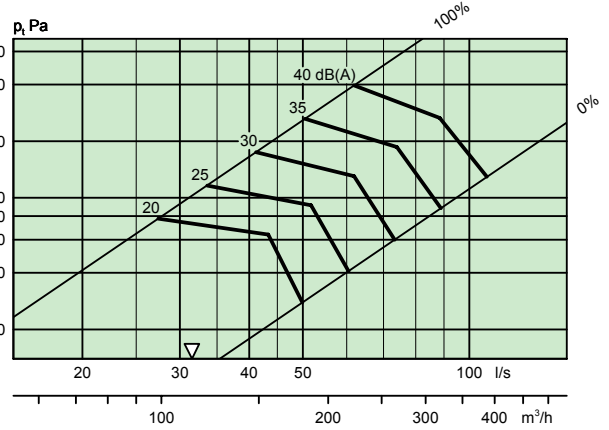

ALG 300 x 150 + TRG-B Ø200, Poistoilma

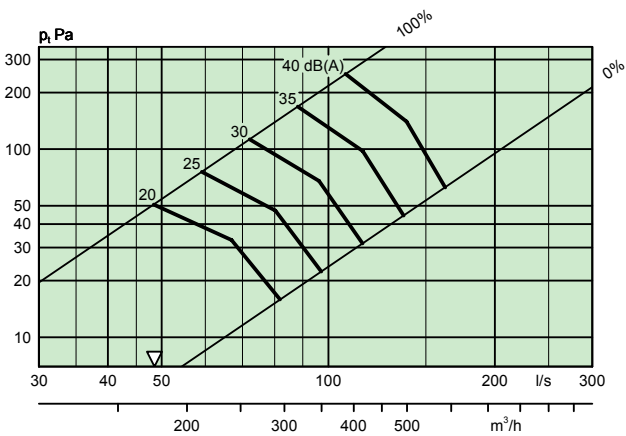

ALG 400 x 100 + TRG-B Ø160, Poistoilma

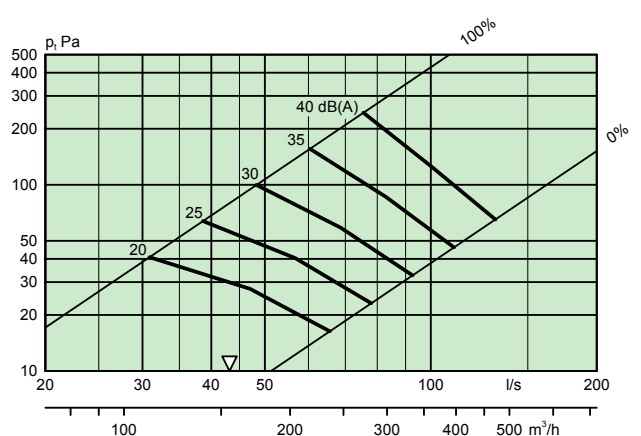

ALG 400 x 150 + TRG-B Ø250, Poistoilma

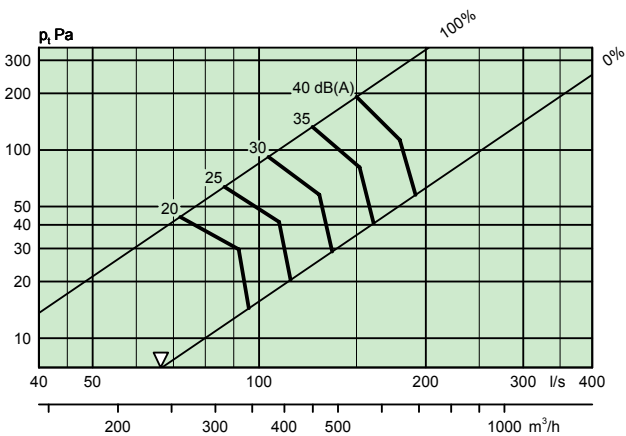

ALG 400 x 200 + TRG-B Ø250, Poistoilma

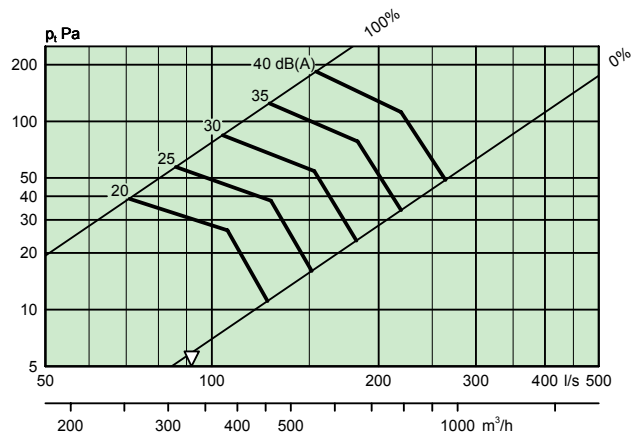

ALG 500 x 100 + TRG-B Ø200, Poistoilma

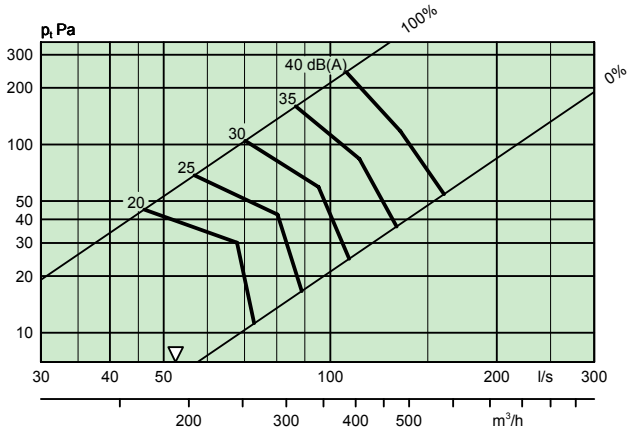

ALG 500 x 150 + TRG-B Ø250, Poistoilma

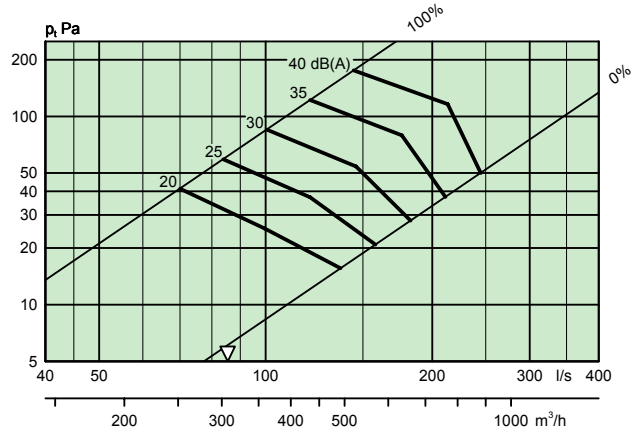

ALG 500 x 200 + TRG-B Ø315, Poistoilma

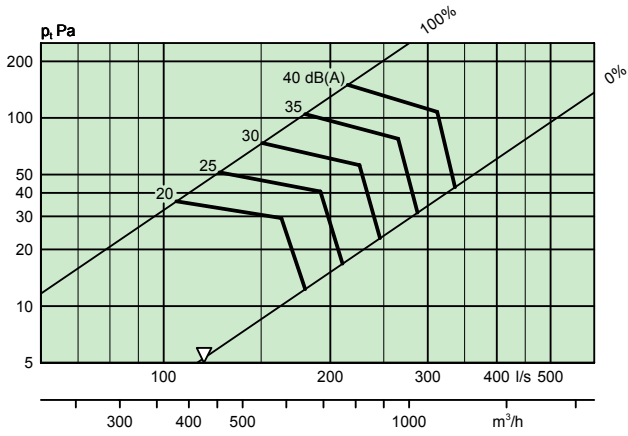

ALG 600 x 200 + TRG-B Ø315, Poistoilma

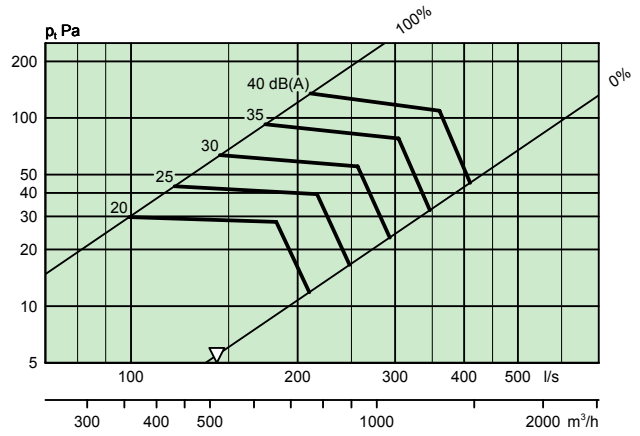

Mitat ja paino

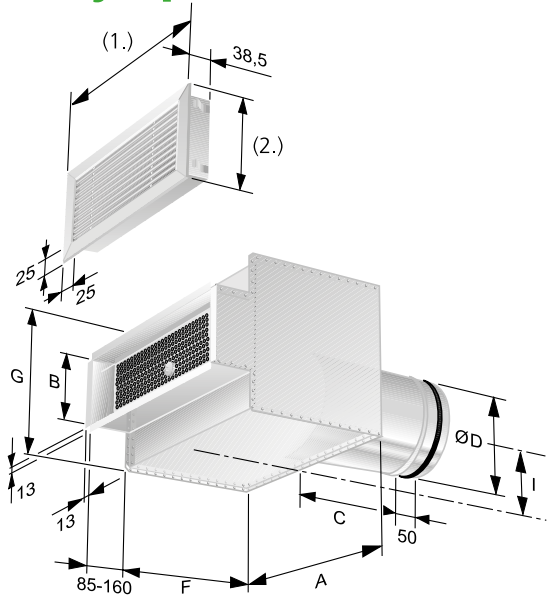

Kuva 2. ALG/TRG.
 (1.) Nimellislevyys + 30 mm
 (2.) Nim. kork. + 30 mm
 Säleikön tarkat mitat saadaan lisäämällä nimellismittoihin kuvan ALG mukaiset mitat.
 Aukontekomitta = nimellismitta (säleikön kokomerkinä).

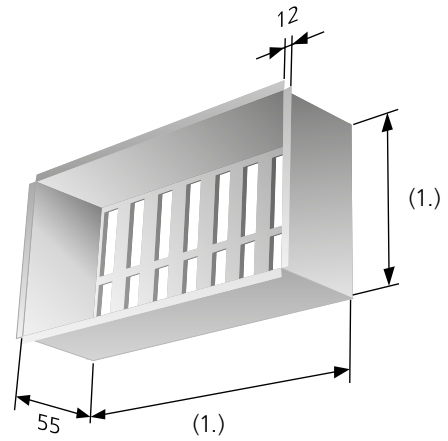

Kuva 4. Kiinnityskehys, jossa säätöpelti FHA.
 (1.) Nim. -3 mm.

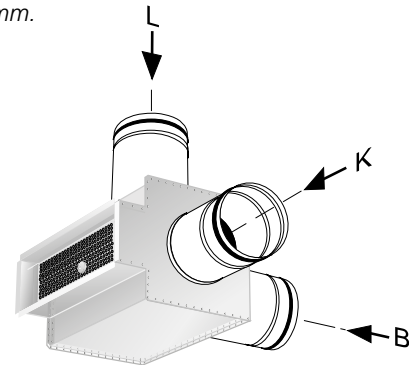

Kuva 5. TRG:n liitäntävaihtoehdot

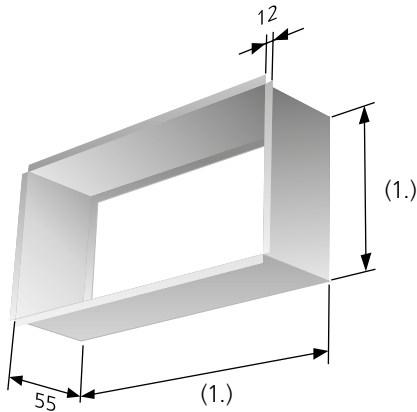

Kuva 3. Kiinnityskehys FHB.
 (1.) Nim. -3 mm.

Mitta- ja painotaulukko, ALG (kg)

Koko	Paino, kg
200-100	0,4
300-100	0,5
400-100	0,6
500-100	0,7
300-150	0,7
400-150	0,8
500-150	1,0
400-200	1,1
500-200	1,3
600-200	1,5

Mittataulukko TRG

Koko	A	B	C	ØD	F	I	G	Paino, kg
200-100	203	100	80	124	175	98	195	2.7
300-100	303	100	100	159	210	115	230	3.9
400-100	403	100	100	159	210	115	230	4.7
500-100	503	100	120	199	245	135	270	7.5
300-150	303	150	120	199	270	135	270	5.3
400-150	403	150	145	249	305	160	320	6.8
500-150	503	150	145	249	305	160	320	7.8
400-200	403	200	145	249	330	160	320	8.5
500-200	503	200	180	314	360	194	387	9.8
600-200	603	200	180	314	360	194	387	11.0

Erittely

Tuote

Seinäsäleikkö ALG c -aaa -bbb

Versio:

Nimell. leveys
ks. mittataulukko

Nimell. korkeus
ks. mittataulukko

Lisävarusteet

Liitäntälaatikko TRG d -aaa -bbb -ccc -d
irrotettavalla säätöpellillä

Versio:

Nimell. leveys:
200, 300, 400, 500, 600

Nimell. korkeus:
100, 150, 200

Kanavan koko
125, 160, 200, 250, 315

Liitäntävaihtoehto:
B, K, L ks. kuva 5

Vakiokoot:

200-100-125
300-100-160
300-150-200
400-100-160
400-150-250
400-200-250
500-100-200
500-150-250
500-200-315
600-200-315

Säätöpellillä varustettu kiinnityskehys FHA a -aaa -bbb

Versio:

Nimell. leveys

Nimell. korkeus

Kiinnityskehys FHB a -aaa -bbb

Versio:

Nimell. leveys

Nimell. korkeus

Laitekuvaus

Swegonin suorakaiteenmuotoinen seinään/kattoon sijoitettava säleikkö ALG varustettuna liitäntälaatikolla TRG seuraavin ominaisuuksin:

- Kiinteät vaakasuorat säleet
- Polttomaalattu valkoiseksi
- Puhdistettava liitäntälaatikko TRG varustettuna asentoon lukittavalla irrotettavalla säätöpellillä, mittaustointo pienellä menetelmävirheellä ja vahvapinnoitteisella sisäpuolisella äänenvaimennusmateriaalilla.

Koko: ALGc aaa - bbb +
TRGd aaa - bbb - ccc - d xx kpl