

Betoniruuvi S-CSA CS 6X60 ZN (10 DIY)

SORMATIN TUOTEKOODI 9640095910

ETA- hyväksytty 6 betoniruuvi halkeilleeseen ja halkeilemattomaan betoniin

- Hyväksytyt S-CSA- betoniruuvit on tarkoitettu läpiasennuksiin.
- Vaatii vain pienen porareiän. Ei ennalta määriteltyä kiristysmomenttia.
- Mahdollistaa pienet ankkurien keskinäiset ja reunaetäisyydet.
- Ruuvi on täysin irrotettava.
- ZN kuiviin sisätiloihin.

KÄYTTÖKOHEET

- Julkisivujen asennustelineet
- Väliaikaiset kiinnitykset
- Istuimet
- Hyllyt
- Kaapelihyllyt
- Kaiteet, käsijohteet
- Koolaukset

HYVÄKSYNNÄT / TODISTUKSET



ETA-16/0945 + DoPs



TC 5905-19



0809-CPR-1238



ETA-17/1009 + DoPs



0809-CPR-1202



Palonkestävyys (ETA-16/0945)

YLEISKATSAUS

Muut koodit	SNRO 1310093 /
Tuotemateriaali	Teräs, sähkösinkitty
Pakkaukset	rasia (pussi): 10 / tukku: 100
Paino	14.8 kg / 1000

KIINNITYSALUSTAT

HYVÄKSYTTY KOHTEISIIN:

- Halkeillut betoni
- Ontelolaatta
- Halkeilematon betoni

SOPII MYÖS KOHTEISIIN:

- Täystiili
- Täyskalkkihiekkatiili



Tekniset tiedot

ASENNUSTIEDOT

Koko
Pituus (L)
Kierre (f)
Kärki
Kiinnitettävä ainespaksuus (T_{fix})

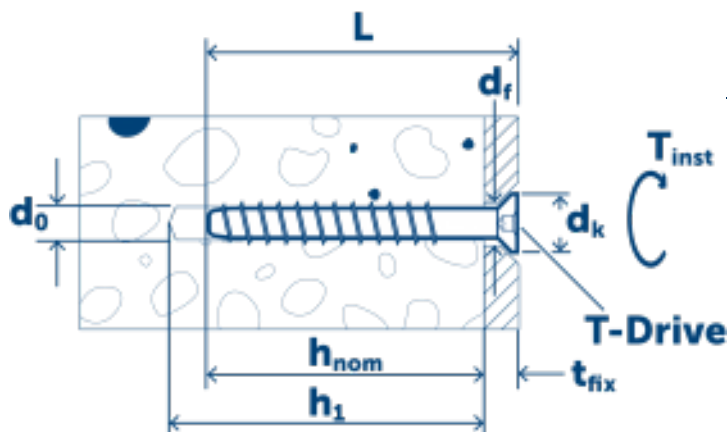















ASENNUSOHJEET

6	Kiinnitettävän aineen vapaareikä (D_f)	9
60	Porareian halkaisija (d_0) \varnothing	6
55	Min. porareian syvyys	65/50
T30	Porareian syvyys (h_1)	65/50
5/20	Asennussyvyys (H_{nom})	55/40
	Kiristysmomentti (T_{inst})	14

KANNAN TIEDOT

	Kannan halkaisija \varnothing	14
--	---	----

Suorituskyky

Kiinnitysalusta <input type="text" value="Kaikki"/>	ETA	Kuormituksen tyyppi	Asennussyvyys (h_{nom})	Kuormituksen suunta	Kuormitusarvo
Halkeilematon betoni C20/25	Kyllä	N_{Rec}	55 mm		4.5 kN
Halkeilematon betoni C20/25	Kyllä	V_{Rec}	55 mm		5.6 kN
Halkeilematon betoni C20/25	Kyllä	N_{Rec}	40 mm		1.4 kN
Halkeilematon betoni C20/25	Kyllä	V_{Rec}	40 mm		3.1 kN
Halkeillut betoni C20/25	Kyllä	N_{Rec}	55 mm		2.1 kN
Halkeillut betoni C20/25	Kyllä	V_{Rec}	55 mm		4.5 kN
Halkeillut betoni C20/25	Kyllä	N_{Rec}	40 mm		1.4 kN
Halkeillut betoni C20/25	Kyllä	V_{Rec}	40 mm		3.1 kN
Ontelolaatta, alakannaksen paksuus 25 mm	Kyllä	N_{Rec}	40 mm		0.5 kN
Ontelolaatta, alakannaksen paksuus 25 mm	Kyllä	V_{Rec}	40 mm		0.5 kN
Ontelolaatta, alakannaksen paksuus 30 mm	Kyllä	N_{Rec}	40 mm		1.0 kN
Ontelolaatta, alakannaksen paksuus 30 mm	Kyllä	V_{Rec}	40 mm		1.0 kN
Ontelolaatta, alakannaksen paksuus 40 mm	Kyllä	N_{Rec}	40 mm		1.4 kN
Ontelolaatta, alakannaksen paksuus 40 mm	Kyllä	V_{Rec}	40 mm		1.4 kN

Asennusohjeet

