

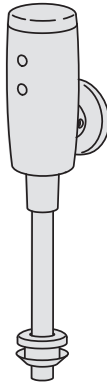

# Installation and Maintenance Guide

## Oras Electra



Water Is Worth Loving.



- GB** Thank you for selecting an Oras product. This installation and maintenance guide will introduce you to the installation, functions, and use of the faucet. Please read the guide carefully before installation, and keep it on hand for any potential future maintenance. If an operating malfunction or fault appears in your faucet, a plumbing professional is your best source of assistance. Information on cleaning the faucet, conditions of use, and warranty terms is available in the brochure that came with your product: "Important notes on Oras products".
- CZ** Děkujeme za výběr produktu Oras. Tento návod pro instalaci a údržbu Vás provede montáží, funkcí a použitím vodovodní baterie. Prosíme čtěte návod pozorně ještě před montáží samotné baterie a uschovejte pro případ možné další údržby. V případě výskytu jakýchkoli problémů s Vaší baterií je profesionální instalátor nejpřesnější možnou volbou pro asistenci při řešení těchto problémů. Informace jak čistit, používat vodovodní baterii a záruční podmínky jsou uvedeny v brožuře „Important notes on Oras products“, která Vám je dodána zároveň s výrobkem Oras.
- DE** Vielen Dank, dass Sie sich für ein Oras Produkt entschieden haben. Dieser Wartungs- und Installationshandbuch gibt Ihnen Informationen über die Installation, Funktion und Handhabung der Armatur. Bitte lesen Sie sich vor der Installation der Armatur diese Anleitung genau durch und verwahren Sie diese für evtl. zukünftige Wartungen auf. Bei einer Fehlfunktion der Armatur ist Ihr Fachhandwerker der beste Ansprechpartner. Informationen zur Reinigung, Handhabung sowie Garantie können Sie dem Prospekt „Important notes on Oras products“ (Wichtige Informationen über Oras Produkte) entnehmen, der Ihrer Armatur beiliegt.
- DK** Tak fordi du valgte et Oras produkt. Denne installations- og vedligeholdelses guide vil guide dig gennem installationen, funktionerne og brugen af armaturet. Læs venligst denne guide igennem inden installationen og gem den til senere brug. Hvis der mod forventning skulle opstå problemer med armaturet, er den bedste løsning at kontakte en autoriseret VVS installatør. Information om rengøring og brug af armaturet samt garantivilkår findes i brochuren der fulgte med dit armatur: "Important notes on Oras products".
- EE** Täname, et valisite Orase toote. Käesolev paigaldus- ja hooldusjuhend tutvustab Teile segisti paigaldamist, tööpõhimõtteid ning kasutamist. Palume Teil enne segisti paigaldamist käesoleva juhendiga hoolikalt tutvuda ning säilitada see võimalike tulevaste hoolduste tarbeks. Häirete korral segisti töös soovitame Teil pöörduda ala asjatundja poole. Info segisti puhastamise, kasutamise ja garantiitingimuste kohta leiate segistiga kaasasolevast brošüürist "Important notes on Oras products".
- ES** Gracias por seleccionar un producto de Oras. Esta guía de instalación y de mantenimiento le dará a conocer la instalación, las funciones y el uso de la grifería. Por favor, lea la guía cuidadosamente antes de la instalación, y téngala a mano para cualquier mantenimiento que tuviera que realizar en un futuro potencial. Si un mal funcionamiento o defecto de funcionamiento apareciera en su grifo, un profesional instalador es su mejor fuente de asistencia. Información sobre la limpieza del grifo, las condiciones de uso y condiciones de la garantía está disponible en el folleto que acompaña al producto: "Notas importantes sobre los productos Oras".
- FI** Kiitos, että valitsitte Oras tuotteen. Tämä asennus- ja huolto-ohje tutustuttaa teidät hanan asennukseen, toimintaan ja käyttöön. Lukekaa ohje huolellisesti ennen asennusta. Säästää ohje mahdollisia myöhempiä huoltotoimenpiteitä varten. Mikäli hanassanne ilmenee jokin toimintahäiriö tai vika, LVI-asiantuntija pystyy antamaan parhaan mahdollisen avun. Hanan puhdistuksesta, käyttöolosuhteista ja takuuehdoista voit lukea tuotteen mukana tulleesta "Important notes on Oras products" -vihkosesta.
- FR** Merci d'avoir choisi un produit Oras. Veuillez lire attentivement cette notice, afin de vous familiariser avec l'utilisation et les fonctions de l'appareil. Conservez ce document, afin, le cas échéant, de pouvoir à nouveau le consulter. En cas de problème, votre plombier est votre meilleur atout. Vous trouverez dans la brochure des informations pour le nettoyage du produit, les garanties, sous la rubrique « notice importante sur les produits Oras ».
- IT** Grazie per aver scelto un prodotto Oras. Il manuale di installazione e manutenzione vi introdurrà all'installazione, alle funzioni, ed all'uso del rubinetto. Si prega di leggere attentamente il manuale prima dell'installazione, e tenerlo a portata di mano per qualsiasi intervento di manutenzione futura. Se si manifesta un malfunzionamento di esercizio o difetto sul vostro rubinetto, un idraulico professionista è la migliore fonte di assistenza. Informazioni sulla pulizia del rubinetto, le condizioni d'uso e condizioni di garanzia sono disponibili nella brochure in dotazione con il prodotto: "Note importanti per i prodotti Oras".

- LT** Ačiū, kad pasirinkote „Oras“ gaminį. Šis instaliavimo ir eksploatavimo vadovas supažindins jus su maišytuvu instaliavimu, funkcijomis ir naudojimo ypatybėmis. Prašome dėmesingai perskaityti šį vadovą prieš gaminio instaliavimą ir laikyti jį prieinamoje vietoje galimam aptarnavimui atvejui. Jeigu eksploatacijos metu atsirastų gaminio sutrikimų ar defektų geriausias jūsų patarėjas būtų profesionalus santechnikas. Informaciją apie gaminio valymą, naudojimo ir garantinio aptarnavimo sąlygas atrasite prie gaminio pridėtoje brošiūroje „Svarbūs „Oras“ gaminių priežiūros nurodymai“.
- LV** Paldies, ka izvēlējāties Oras produktus. Šis uzstādīšanas un apkopes ceļvedis iepazīstina ar jaucējkārnā uzstādīšanu, darbību un lietojamību. Lūdzu uzmanīgi izlasiet ceļvedi pirms darbu uzsākšanas un saglabājiēt to kā izziņas avotu apkopes darbu veikšanai nākotnē. Profesionāls santehniks būtu labākais atbalsts gadijums, ja jaucējkārnā rodas funkcionāli traucējumi. Jaucējkārnā tīrīšanas un lietošanas norādījumi, garantijas noteikumi ir pieejami jūsu produktam pievienotā brošūrā „Svarīgi norādījumi par Oras jaucējkārnā apkopi“.
- NL** Dank u wel voor het kiezen van een Oras product. Deze installatie- en onderhoudsgids zal u de weg wijzen voor installatie, functies en gebruik van de kraan. Gelieve de handleiding aandachtig te lezen alvorens installatie, en houdt het bij de hand voor toekomstig onderhoud. Wanneer er een gebruiksprobleem of fout in uw kraan merkbaar wordt, dan is een professionele loodgieter de aangewezen hulp. Informatie over hoe de kraan te poetsen, gebruiksvoorwaarden, en garantievoorwaarden is terug te vinden in de brochure die met uw kraan werd opgestuurd. "belangrijke nota's over Oras producten".
- NO** Tusen takk for at du valgte et produkt fra Oras. Denne installasjons- og monteringsveilederen forteller deg hvordan dette produktet installeres, fungerer og brukes. Vær vennlig å les veilederen før du installerer produktet. Ta vare på veiledningen til evt. senere bruk. Hvis du oppdager feil ved produktet, bør du tilkalle rørlegger. Informasjon om rengjøring av produktet, bruksråd og garanti er tilgjengelig i heftet som lå sammen med produktet: "Viktige bemerkninger om Orasprodukter".
- PL** Dziękujemy za wybór produktów Oras. Przedstawiamy instrukcję instalacji i konserwacji, która zawiera wskazówki odnośnie instalacji, funkcjonalności oraz użytkowania baterii Oras. Prosimy przeczytać uważnie instrukcję przed instalacją i zachować ją dla potrzeb przyszłej konserwacji. W razie awarii podczas użytkowania lub pojawienia się wady baterii najlepszym źródłem pomocy jest profesjonalny serwis Oras. Informacje dotyczące czyszczenia baterii, sposobu użytkowania oraz warunków gwarancji są dostępne w załączonej do baterii broszurze "Important notes on Oras products".
- RO** Vă mulțumim pentru alegerea unui produs Oras. Acest ghid de instalare și întreținere vă prezintă modalitatea de instalare, funcțiile și modul de exploatare a bateriei. Parcurgeți cu atenția acest ghid înainte de instalare și păstrați-l la îndemână pentru efectuarea potențialelor operațiuni ulterioare de întreținere. În situația în care, pe parcursul exploatarii bateriei, apare o disfuncționalitate sau o defecțiune, cea mai bună sursă de asistență o reprezintă un instalator profesionist. Informații referitoare la curățirea bateriei, condițiile de exploatare și termenii de garanție puteți consulta în broșura "Note importante referitoare la produsele Oras", care v-a fost livrată împreună cu produsul pe care l-ați achiziționat.
- RU** Благодарим Вас за выбор продукции Орас. Из этой инструкции Вы узнаете о функциях смесителя и о порядке его установки и эксплуатации. Пожалуйста, внимательно прочитайте эту инструкцию перед установкой смесителя, и держите её под рукой на случай возникновения вопросов или необходимости обслуживания смесителя. В случае нарушения работы смесителя рекомендуем Вам обращаться к квалифицированным специалистам. Информация об уходе за смесителем, рекомендациях по его эксплуатации и условиях гарантии изложена в прилагаемой брошюре «Important notes on Oras products».
- SE** Tack för att du valt en produkt från Oras. Den här installations- och skötselansvisningen kommer att guida dig igenom blandarens installation, funktion och användande. Läs igenom anvisningen noggrant innan installation av blandaren och spara den för eventuella framtida servicebehov. Om ett funktionsfel uppstår bör du vända dig till en professionell hantverkare för hjälp. Allmänna råd angående installation samt information om blandarens användning, rengöring och dess garantivillkor finner du i foldern "important notes on Oras products" som följer med din produkt.
- SK** Ďakujeme za výber produktu Oras. Tento návod pre inštaláciu a údržbu Váš prevedie montážou, funkciou a použitím vodovodnej batérie. Prosíme čítaťte návod pozorne ešte pred montážou samotnej batérie a uschovajte pre prípad možnej ďalšej údržby. V prípade výskytu akýchkoľvek problémov s Vašou batériou je profesionálny inštalatér najlepšou možnou voľbou pre asistenciu pri riešení týchto problémov. Informácie ako čistiť, používať vodovodnú batériu a záručné podmienky sú uvedené v brožúre „Important notes on Oras products“, ktorá Vám je dodaná zároveň s výrobkom Oras.

## 6567

EN 12541  
50 - 1000 kPa  
0.56 l/s (300 kPa)  
40 kPa (0.2 l/s)

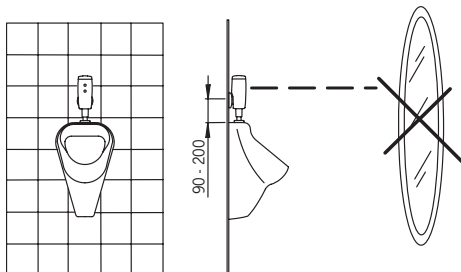
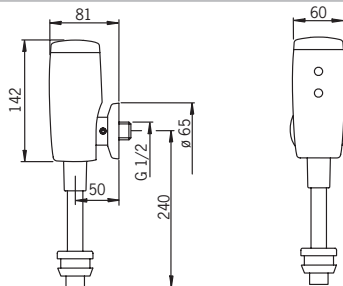

**CE** (EMC 89/336/EEC)



VA 1.41/18730  
STF VTT-RTH-00104-11

## 6568

EN 12541  
50 - 1000 kPa  
0.58 l/s (300 kPa)  
40 kPa (0.2 l/s)

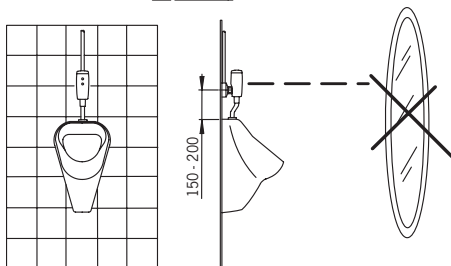
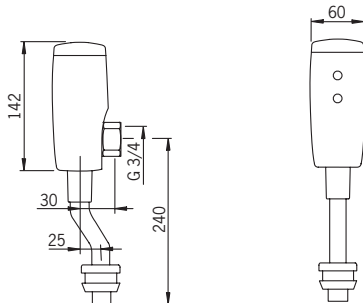

**CE** (EMC 89/336/EEC)



VA 1.41/18730  
STF VTT-RTH-00104-11

# Technical data



<p>CZ Technická data DE Technische Daten DK Tekniske data EE Tehnilised andmed</p>	<p>ES Datos técnicos FI Tekniset tiedot FR Données techniques IT Dati tecnici</p>	<p>LT Techniniai duomenys LV Tehniskie dati NL Technische gegevens NO Teknisk informasjon</p>	<p>PL Dane techniczne RO Date tehnice RU Технические данные SE Teknisk information</p>	<p>SK Technické údaje</p>
<p><b>GB Recognition range</b> Rozlišovací rozsah Sensorreichweite Sensor område Tõimiskaugus Eesalcance del sensor Tunnistusalue Raggio d'azione del sensore Atpažinimo atstumas Atpažinamas diapazons Sensorbereich Følsomhetsområde PL Zasięg działania RO Raza de sesizare RU Расстояние опознавания SE Känslighetsområde SK Rozlišovacia vzdialenosť</p>	<p><b>Pre-flush period</b> Predspláchnutí Vorspülung Forskylletid Período pre-lavado Eelõputusaeg Eshuuhetusaika Pre-rinçage Scarico a priori Teikėjimo trukmė prieš nuplovimą Pretskalavimo periods Voorspoeling Forspøylingstid Czas przepłukania Periodă de curgere remanentă Предварительный смыв Förspölningstid Doba pred spláchnutím</p>	<p><b>Afterflush period</b> Doba průtoku po spláchnutí Nachlaufzeit Efterskylletid Järeloputusaeg Lavado posterior Jätkihuuhetusaika Rinçage Scarico a posteriori Nuplovimo trukmė Pėcskalavimo periods Naspoeling Efterspøylingstid Czas płukania Interval de post-spalare Окончательный смыв Efterfødestid Čas dodatočného prítoku</p>	<p><b>Protection class</b> Třída bezpečnosti Sicherheitsklasse Beskyttelsesklasse Kaitsklass Grado de proteccion Suojaluokka Norme de sécurité Protezione classe Saugumo klasė Alzsaardzības klase Veiligheidsklasse Tetthetsklasse Klasa bezpieczeństwa Clasa de protecție Степень защиты Kapslingsklass Trieda bezpečnosti</p>	<p><b>Battery</b> Monodiánok Batterie Batteri Patareid Batería Paristo Piles Batterie Baterija Baterija Batterij Batteri Bateria Baterie electrică Батарея Batteri Monodiánok</p>
<p><b>40 cm (30 cm/40 cm)</b></p> <p><b>GB Automatic flush</b> Automatické spláchnutí DE Automatische Spülung DK Automatisk skylning EE Automaatne loputus ES Limpieza automática FI Automaattinen huuhetus FI Ringage automatique IT Scarico automatico LT Automatinis nuplovimas LV Automātiskās skalošanas periods NL Automatische spoeling NO Automatisk spyling PL Automatyczne płukanie RO Spălare automată RU Автоматический смыв SE Automatisk spolning SK Automatické pláchnutie</p>	<p><b>2 s ON (ON/OFF)</b></p>	<p><b>6 s (3 s/6 s /10 s)</b></p>	<p><b>IP 67</b></p>	<p><b>Lithium 2CR5 6V</b></p>
<p><b>24 h ON (ON/OFF)</b></p>				

# Installation

**CZ** Montáž

**DE** Montage

**DK** Installation

**EE** Paigaldus

**ES** Montaje

**FI** Asennus

**FR** Installation

**IT** Montaggio

**LT** Montavimas

**LV** Montāža

**NL** Installatie

**NO** Montering

**PL** Instalacja

**RO** Instalare

**RU** Установка

**SE** Installation

**SK** Inštalácia

**1**

**6567**

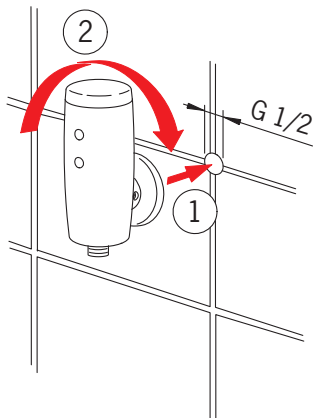

**6568**

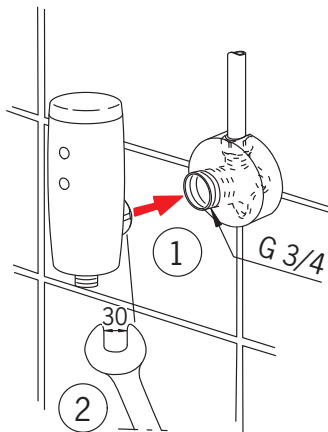

**2**

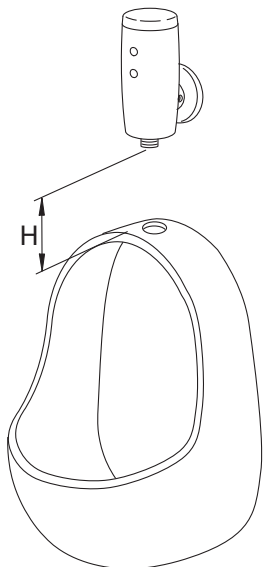

**3**

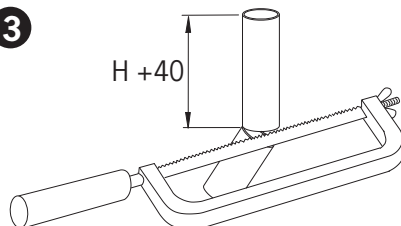

**4**

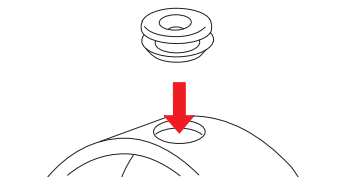

## Installation

<b>CZ</b> Montáž	<b>FI</b> Asennus	<b>LV</b> Montāža	<b>RO</b> Instalare
<b>DE</b> Montage	<b>FR</b> Installation	<b>NL</b> Installatie	<b>RU</b> Установка
<b>DK</b> Installation	<b>IT</b> Montaggio	<b>NO</b> Montering	<b>SE</b> Installation
<b>EE</b> Paigaldus	<b>LT</b> Montavimas	<b>PL</b> Instalacja	<b>SK</b> Inštalácia
<b>ES</b> Montaje			

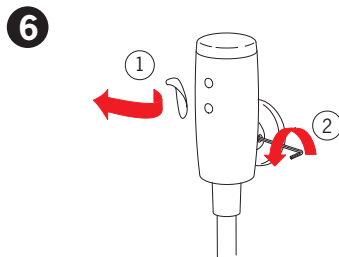
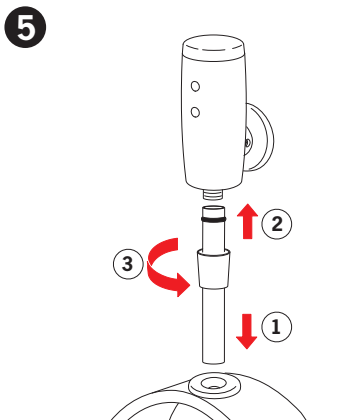

## Factory settings

<b>CZ</b> Továrenské nastavenia	<b>LV</b> Rūpnīcas iestatījumi
<b>DE</b> Werkseinstellung	<b>NL</b> Fabrieksreset
<b>DK</b> Fabriksindstillinger	<b>NO</b> Fabriksinnställda parametrar
<b>EE</b> Tehaseaded	<b>PL</b> Zmiana ustawień fabrycznych
<b>ES</b> Preajuste de fábrica	<b>RO</b> Setările din fabrică
<b>FI</b> Tehdasasetukset	<b>RU</b> Заводские установки
<b>FR</b> Réglage d'usine	<b>SE</b> Återställning till fabriksinställda värden
<b>IT</b> Reset di fabbrica	<b>SK</b> Výrobní nastavení
<b>LT</b> Gamykliniai nustatyma	

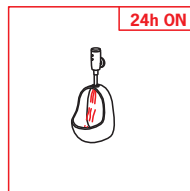
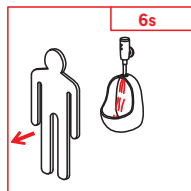
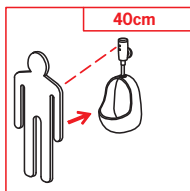
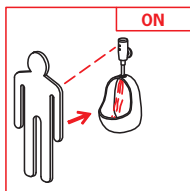

## Changing the factory settings

<b>CZ</b> Změna hodnot předem nastavených výrobcem	<b>LV</b> Rūpnīcas iestatījumu maiņa
<b>DE</b> Änderung der Werkseinstellungen	<b>NL</b> Wijziging factory settings
<b>DK</b> Ændring af fabriksindstillinger	<b>NO</b> Forandring av fabrikkens forhåndsinnstillinger
<b>EE</b> Tehaseseadete muutmine	<b>PL</b> Zmiana nastaw fabrycznych
<b>ES</b> Cambio de los ajustes de fábrica	<b>RO</b> Modificarea setărilor din fabrică
<b>FI</b> Tehdasasetusten muuttaminen	<b>RU</b> Изменение заводских значений
<b>FR</b> Changement du réglage d'usine	<b>SE</b> Justering av fabriksinställda styrparametrar
<b>IT</b> Modifiche delle regolazioni di fabbrica	<b>SK</b> Zmena továrenských nastavení
<b>LT</b> Gamyklinių nustatymų pakeitimas	

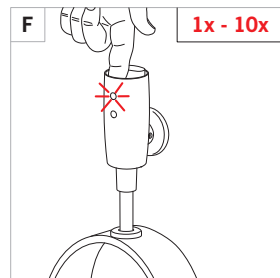
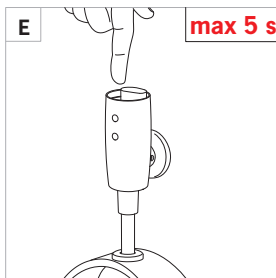
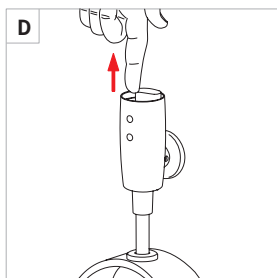
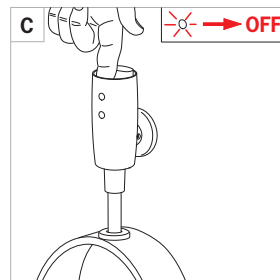
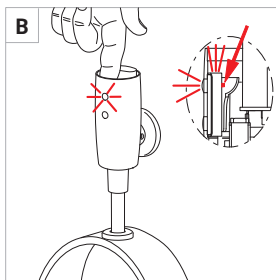
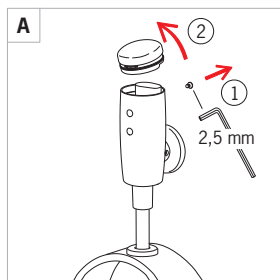

**G**

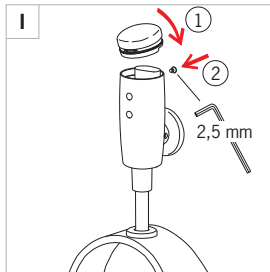
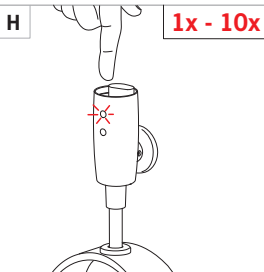
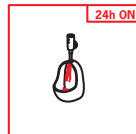
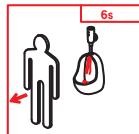
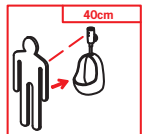
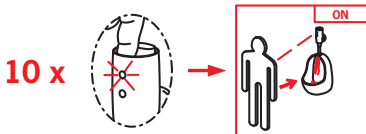
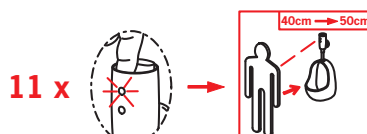
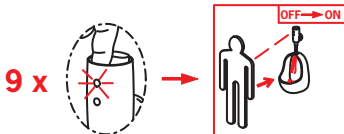
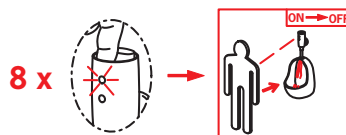
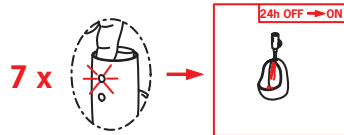
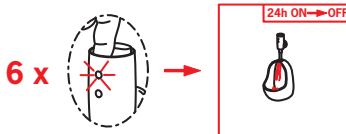
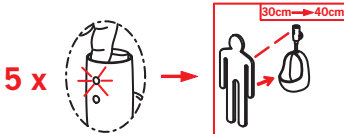
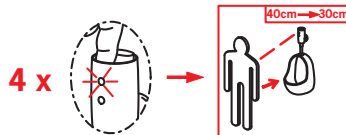
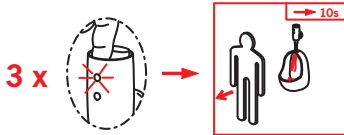
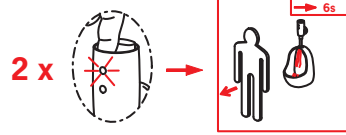
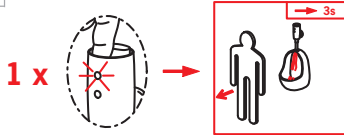

## Changing the battery

**CZ** Výměna baterie

**DE** Wechsel der Batterie

**DK** Udskiftning af batteri

**EE** Patarei vahetamine

**ES** Cambiar la batería

**FI** Pariston vaihto

**FR** Changement de la pile

**IT** Sostituzione della batteria

**LT** Baterijos pakeitimas

**LV** Baterijas maiņa

**NL** Batterij vervangen

**NO** Bytting av batteri

**PL** Wymiana baterii zasilającej

**RO** Înlocuirea bateriei electrice

**RU** Замена батарейки

**SE** Byte av batteri

**SK** Výměna batérie

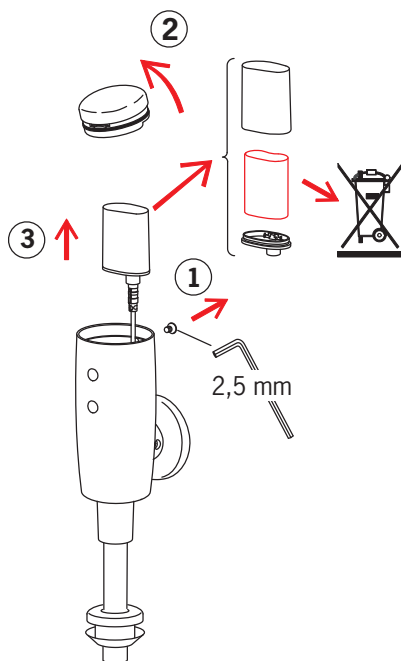

## Changing the sensor

**CZ** Výměna elektroniky/senzoru  
**DE** Austausch des Sensors  
**DK** Udskiftning af sensoren  
**EE** Sensori vahetamine  
**ES** Cambiar el sensor  
**FI** Sensorin vaihto  
**FR** Changement de la cellule  
**IT** Sostituzione del sensore  
**LT** Jutiklio pakeitimas

**LV** Sensora maiņa  
**NL** Vervangen van de sensor  
**NO** Bytting av sensor  
**PL** Wymiana sensora  
**RO** Înlocuirea senzorului  
**RU** Замена датчика, модели  
**SE** Byte av sensor  
**SK** Výmena senzora

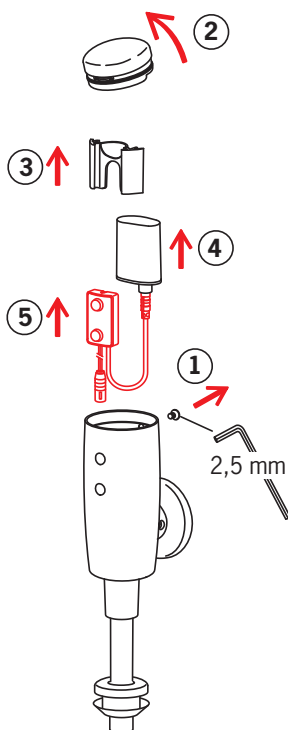

## Servicing the solenoid valve

**CZ** Servis solenoidového ventilu  
**DE** Wartung der Magnetventil  
**DK** Rensning/udskiftning af magnetventilens  
**EE** Magnetventiili vahetamine  
**ES** Cambiar la válvula magnética  
**FI** Magneettiventtiilin vaihto  
**FR** Changement de l'électrovanne  
**IT** Sostituzione della valvola magnetica  
**LT** Elektromagnetinio vožtuvo pakeitimas

**LV** Elektromagnētiskā vārsta maiņa  
**NL** Vervanging van de magneetventiel  
**NO** Bytting av magnetventil  
**PL** Wymiana zaworu solenoidowego  
**RO** Înreținerea valvei solenoidale  
**RU** Замена электромагнитного клапана  
**SE** Byte av magnetventil  
**SK** Výmena elektromagnetického ventilu

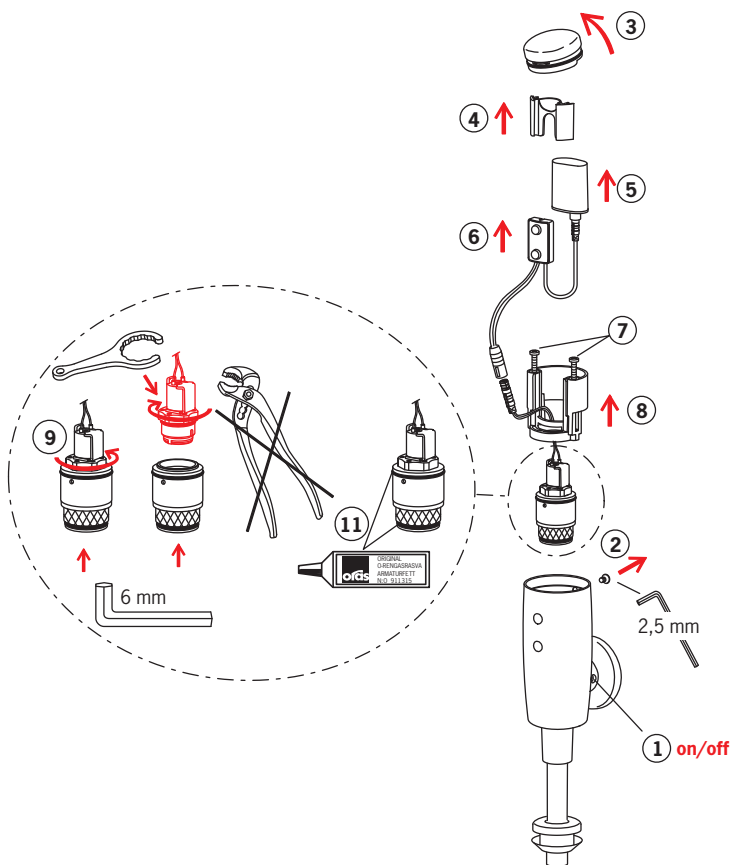

## Changing the membrane housing

**CZ** Výměna těla ventilu pro membránu  
**DE** Wartung des Membranensitzes  
**DK** Udsiftning af magnetventilens membran  
**EE** Magnetventiili membraanipesa vahetamine  
**ES** Cambio de la membrana de la electroválvula  
**FI** Magneettiventtiilin kalvopesän vaihto  
**FR** Changement du logement de l'électrovanne  
**IT** Sostituzione della membrana ed alloggiamento  
**LT** Membranos korpuso pakeitimas

**LV** Membrānas korpusa maiņa  
**NL** Vervangen membraan van het binnenwerk  
**NO** Bytting av magnetventilens membrankassett  
**PL** Wymiana obudowy membrany  
**RO** Înlocuirea carcasei membranei  
**RU** Замена гнезда мембраны электромагнитного клапана  
**SE** Byte av membranhus  
**SK** Výměna puzdra membrány

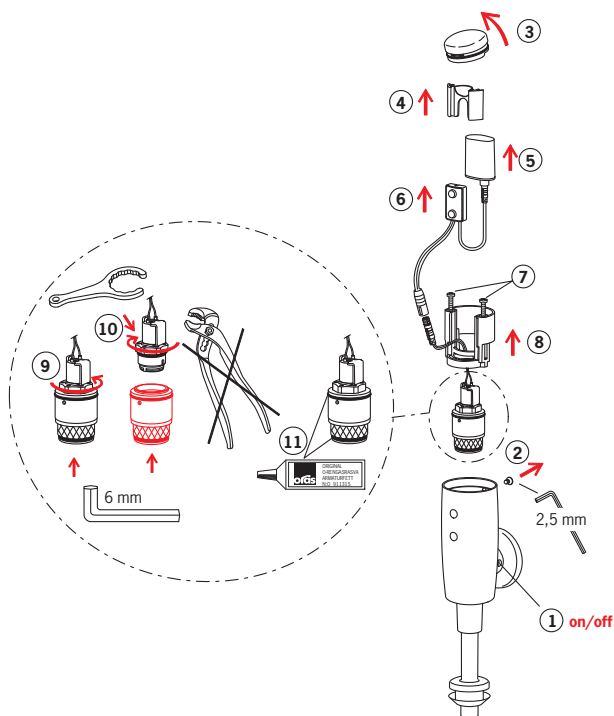

## Spare parts

<b>CZ</b> Náhradní díly	<b>FI</b> Varaosat	<b>LV</b> Rezerves daļas	<b>RO</b> Piese de schimb
<b>DE</b> Ersatzteile	<b>FR</b> Pièces détachées	<b>NL</b> Reserve-onderdelen	<b>RU</b> Запасные части
<b>DK</b> Reservedele	<b>IT</b> Pezzi di ricambio	<b>NO</b> Reservedeler	<b>SE</b> Reservdelar
<b>EE</b> Varuosad	<b>LT</b> Atsarginės dalys	<b>PL</b> Części zamienne	<b>SK</b> Náhradné diely
<b>ES</b> Piezas de recambio			

### 6567/6568

- 1 199297V
- 2 199225V
- 3 199238V
- 4 198330
- 5 199438V
- 6 199229V
- 7 198534V
- 8 199228V (6567)
- 8 199441V (6568)

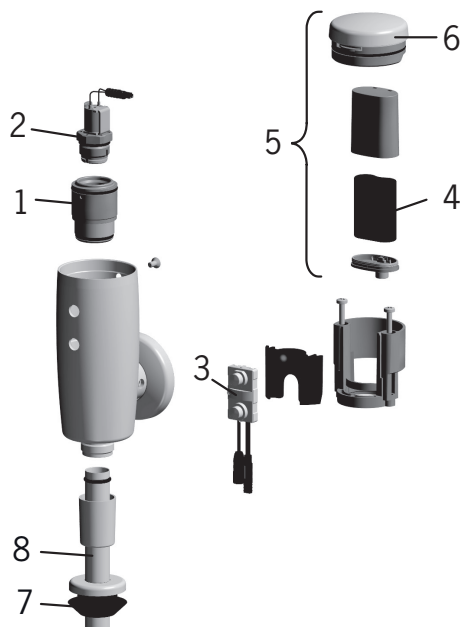









Oras is a significant developer, manufacturer and marketer of kitchen and bathroom faucets. Ever since the company's founding in 1945 in Rauma, Finland, Oras has been dedicated to bring products of high quality and design with user-friendly technological solutions to the markets. Each technological improvement is designed to contribute to water and energy savings. As early as in the 1990s, Oras presented the touchless, electronic faucets to the European HVAC markets. Oras' vision is to become the true owner of the electronic faucet markets in Europe.

Oras is entirely owned by a family company Oras Invest. All Oras faucets are produced in Europe, in the company's two factories located in Rauma, Finland and in Olesno, Poland. Likewise the raw material and the components used in production are sourced from European suppliers. For more information, visit [www.oras.com](http://www.oras.com)

Det Norske Veritas Certification OY/AB certifies that the Quality Management System of Oras Oy in Rauma Finland, conforms to the ISO 9001, the Environmental Management System to the ISO 14001 standard and the Occupational Health and Safety System to the OHSAS 18001 standard. The certificates are valid for development, manufacture, marketing, sales and after sales services of faucets, accessories and valves.

The TÜV CERT Certification Body of TÜV NORD Zertifizierungs- und Umweltgutachter Gesellschaft mbH certifies that the Quality Management System of Oras Olesno Sp. z o.o. in Olesno Poland, conforms to the ISO 9001, the Environmental Management System to the ISO 14001 standard and the Occupational Health and Safety System to the OHSAS 18001 standard. The certificates are valid for manufacture, storage, marketing, sales and after sales services of faucets, valves and accessories.



## ORAS GROUP

Isometsäntie 2,  
P.O. Box 40  
FI-26101 Rauma  
Finland  
Tel. +358 2 83 161  
Fax +358 2 831 6300  
Info.Finland@oras.com



[www.oras.com](http://www.oras.com)

945547/11/12