



LS520-2USB..FI

Pistorasia kahdella USB-laturilla
Vägguttag med två USB-laddare

FIN Käyttöohje
Asennusohje

1 Turvallisuusohjeet



Ainoastaan sähköalan ammattihenkilöt saavat asentaa ja kytkeä sähkölaitteita. Jos ohjeita ei noudateta, seurauksena saattaa olla laitteen vaurioituminen, tulipalo ja muita vaaratilanteita.

Sähköiskun vaara. Katkaise aina virransyöttö, ennen kuin työskentelet laitteen tai kuorman parissa. Ota myös huomioon kaikki johdonsuojakatkaisijat, jotka syöttävät jännitettä laitteelle tai kuormalle.

Nämä ohjeet ovat olennainen osa tuotetta, ja ne annetaan loppuasiakkaan säilytettäväksi.

2 Käyttötarkoitus

- Mobiililaitteiden akkujen lataaminen USB-latureista
- Sähkönsyöttö pistorasiasta
- Asennus standardin SFS 2284 mukaiseen kojerasiaan.

SWE Bruksanvisning
Installationsanvisning

1 Säkerhetsinstruktioner



Elektrisk utrustning får endast installeras och monteras av fackmän inom elektroteknik. Underlåtenhet att följa instruktionerna kan leda till skador på enheten samt brand och andra faror.

Fara för elektrisk stöt. Koppla alltid från innan du utför arbeten på enheten eller belastningen. Ta samtidigt hänsyn till alla kretsbrytare som matar spänning till enheten eller belastningen.

Dessa instruktioner är en väsentlig del av produkten och måste förvaras av slutkunden.

2 Avsedd användning

- Ladda mobilenheternas batterier med USB-laddare
- Strömförsörjning från uttaget
- Installation i en apparatdosa enligt standard SFS 2284.



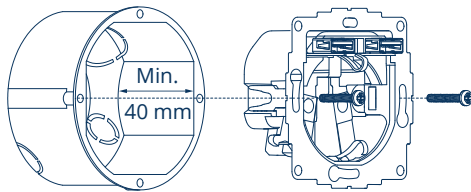

Kuva 1:
Mitoitus

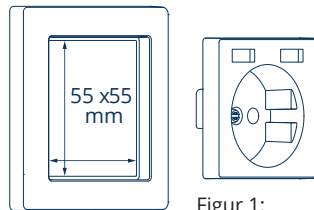

Figur 1:
Dimensionering

3 Tuotteen ominaisuudet

- Lataaminen kummastakin USB-laturista samanaikaisesti
- USB-laturien kokonaislähtövirta on enintään 2,4 A / 5 V DC (+/- 5 %)

3 Produktens egenskaper

- Laddning från båda USB-laddare samtidigt
- Den totala utgångsströmmen från USB-laddare är max. 2,4 A / 5 V DC (+/- 5 %)

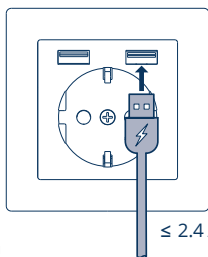

Kuva 2:
Lähtövirta

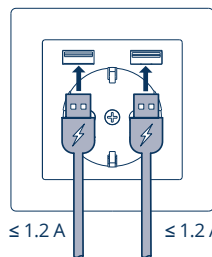
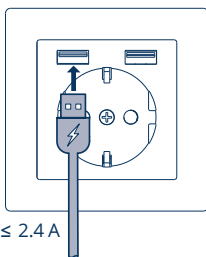

Figur 2:
Utgångsström

- ❗ Huomioi eri ladattavien laitteiden omat latausohjeet
- Pistorasia on maadoitettu

- ❗ Observera de laddbara apparaternas egna laddningsinstruktioner
- Uttaget är jordat

3 Käyttö

- Käytä pistorasiaa vain sisätiloissa
- Älä altista pistorasiaa kosteudelle, pölylle, auringon tai muun lämpösäteilyn vaikutuksille
- ❗ Pitkäaikaisessa käytössä pistorasian kotelo voi lämmetä. Tämä on normaalia.

3 Drift

- Använd vägguttaget endast inomhus
- Utsätt inte vägguttaget för fukt, damm, sol eller annan värmestrålning
- ❗ Vid långvarig användning kan vägguttagets hölje bli varmt. Detta är normalt.

5 Tietoja sähköalan ammattihenkilöille

5.1 Asentaminen ja sähkökytkentä



VAARA

Jännitteisten osien koskettaminen aiheuttaa sähköiskun. Sähköiskusta voi seurata kuolema.

Katkaise sähkönsyöttö ennen laitteen tai kuorman parissa työskentelyä vastaavilla johdonsuojakatkaisijoilla. Suojaa kaikki työympäristössä olevat jännitteiset osat.

5 Information för elektrotekniska fackmän

5.1 Montering och elektriska anslutningar



FARA

Elektrisk stöt när strömförande delar vidrörs. Elektriska stötar kan vara dödliga.

Koppla alltid från motsvarande krets brytare innan du utför arbete på enheten eller belastningen. Täck över strömförande delar i arbetsmiljön.

- Kytke pistorasia kytkentäkaavioiden mukaisesti

- Anslut vägguttag enligt kopplingscheman

Kuva 3:
Pistorasian kytkentä

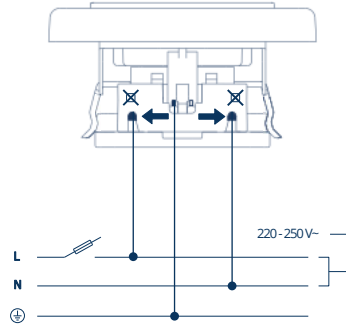

Figur 3:
Ansluta ett vägguttag

Kuva 4:
Kahden pistorasian
kytkentä

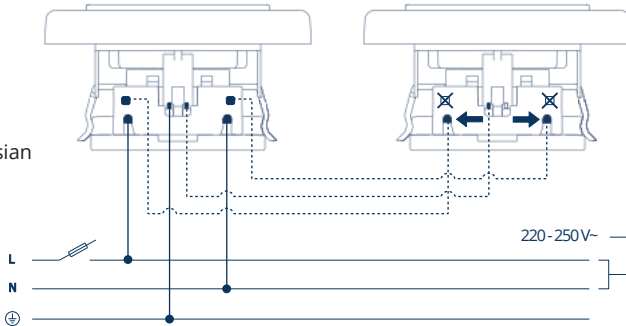

Figur 4:
Ansluta två vägguttag

Kuva 5:
Sallitut johtimet

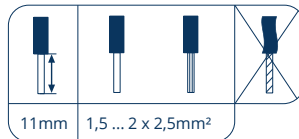

Figur 5:
Tillåtna ledare

- Asenna laite
- Asenna sovitin LS961Z5... ja keskiölevy kojeeseen
- Kytke käyttöjännite

- Montera enheten
- Montera adaptern LS961Z5... och centralplattan
- Slå på nätspänning

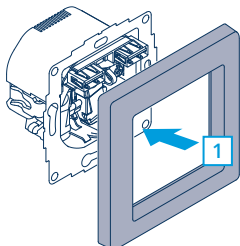

Kuva 6: Kokoopano

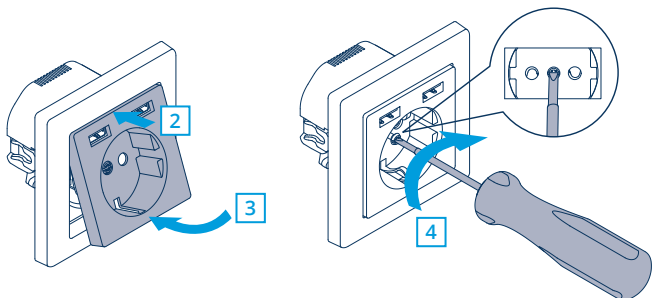

Figur 6: Sammansättning



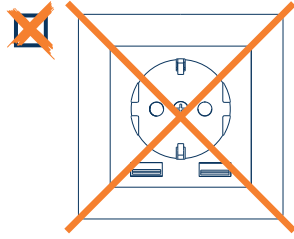
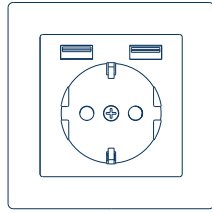

Figur 8: Montering med USB-laddaren upp

Kuva 7:
Asennus USB-laturit ylhäällä

6 Tekniset tiedot

LS520-2USB..FI

Jännite maks.	250 V ~ / 50 Hz
Nimellisvirta	16 A
Kotelointiluokka	IP20
Käyttölämpötila	+5 ... 35 °C

USB-laturi

Tulojännite	220 - 250 V ~ , 50 Hz
Tulovirta	maks. 0,5 A
Lähtöjännite	4,75 - 5,25 V
Lähtövirta	0,01 - 2,4 A
Lähtöteho	12 W
Hyötysuhde	≥ 86 %
Energian kulutus valmiustilassa	≤ 50 mW

7 Takuu

Ensto asennustarvikkeiden takuu-aika on 2 vuotta myyntipäivästä, kuitenkin enintään 3 vuotta valmistuspäivästä.

Takuuehdot, katso www.ensto.com.

Tekninen tuki: +358 200 29009

6 Tekniska specifikationer

LS520-2USB..FI

Spänning max.	250 V ~ / 50 Hz
Märkström	16 A
Kapslingsklass	IP20
Drifttemperatur	+5 ... 35 °C

USB-laddare

Ingångsspänning	220 - 250 V ~ , 50 Hz
Ingångsström	max. 0,5 A
Utgångsspänning	4,75 - 5,25 V
Utgångsström	0,01 - 2,4 A
Utgångseffekt	12 W
Verkningsgrad	≥ 86 %
Energiförbrukning i standby-läge	≤ 50 mW

7 Garanti

Garantitiden för Ensto installationsprodukter är 2 år räknad från inköpsdagen, dock inte längre än 3 år från tillverkningsdagen.

Garantivillkoren, se www.ensto.com.

Teknisk hjälp: +358 200 29009



ENSTO

Ensto Finland Oy
Ensio Miettisen katu 2, P.O. Box 77
FIN-06101 Porvoo, Finland
Tel. +358 20 47 621
Customer service +358 200 29 007
ensto@ensto.com

