



IP x4

CE



EMOTEC ohjauskeskus

sivu

3



Sisältö

Toimituslaajuus	4	Ammattilaistasot	13
Lisävarusteet	4	F1 Kellonajan muuttaminen	13
Tekniset tiedot	4	F8 Laudeanturi (lisävaruste)	13
Yleisiä ohjeita	5	Ohjelmointitasot	14
Yleiset turvallisuusmääräykset	5	P1 Käynnistys esivalinta-ajalla	14
Ohjauslaitteen asennus	6	Ajan esivalinnan aktivoinnin poistaminen	14
Sähköliitännät	7	P2 Lämmitysaikarajoitu	14
Kiukaan liitântä	7	P5 Lämpötilan asetus	15
Saunavalaisimen liitântä	7	P6 Tuulettimen käytön ohjelmointi	15
Tuulettimen liitântä	7	P7 Saunatilan valon himmennys	16
Tehokatkaisimen (LSG) liitântä	7	Värivalokäyttö (lisävaruste)	16
Värivalolaitteen liitântä	7	P9 Värivalon aikajaksojen asetus	17
Etäpainikkeen liitântä	7	Laitekytkin (switch-off)	18
GSM-moduulin liitântä	7	Lämmitysaikarajoituksen vaihtokytkentä	
Audiomoduulin liitântä	7	kaupalliseen käyttöön	18
Vaiheohjausmoduulin liitântä		Virhenäyttö	18
LED-valolle / valospotille	7	Muut mahdolliset virheet,	
Energiansäästölampan		joita ei näytetä, ja niiden syyt	18
kytkentämoduulin liitântä	7	Pikaohje	19
Asennuskaavio	8	Takuuehdot	20
Liittimien järjestys piirilevyllä	8		
Anturin liitântä	9		
Kiukaan liitântäkuva 10,5 kW:iin	9		
Kiukaan liitântäkuva > 10,5 kW	9		
Anturijohtojen liitântä	10		
Kiukaan anturin asennus	10		
Laudeanturin asennus, lisävaruste	10		
Käyttö	11		
Painiketoiminnot	11		
Symbolien selitys	11		
Laitteen ensimmäinen päälle kytkentä	11		
Esiasetetut parametrit	12		
Lämpötilanäyttö	12		
Lämmitysaika	12		
Ohjelmoinnissa on otettava huomioon	12		

Toimituslaajuus

(Oikeus muutoksiin pidätetään)

Ohjauslaitteen toimituslaajuuteen kuuluu:

1. Kiukaan anturipiirilevy ylikuumenemissuojalla, KTY-anturi ja anturin kotelo, kaksi kappaletta kiinnitysruuveja 3 x 25 mm ja anturijohdot, pituus noin 1,7 m, valkoinen ja punainen.
2. Muovipussi kolmella kiinnitysruuvilla 4 x 20 mm.
3. Varaosa, ylikuumenemissuoja

Lisävarusteet



Laudeanturi

Tuotenro: 94.4389



Värivalomoduuli

Tuotenro: 94.2761



Neon - värivalomoduuli

Tuotenro: 94.4286



Kaukokäynnistyspainike

Tuotenro: 94.4645

Liitosjohto 10 m

Tuotenro: 94.4646

Liitosjohto 25 m

Tuotenro: 94.4647

Liitosjohto 50 m

Tuotenro: 94.4648



GSM "Handy"

Kaukokäynnistysmoduuli

Tuotenro: 94.4671



Vaihekulmamoduuli

LED- / kohdevalolle

Tuotenro: 94.4670



Kytkenämoduuli

energiansäästölampulle

Tuotenro: 94.4669

Tekniset tiedot

Nimellisjännite:

400 V 3 N AC 50 Hz

Kytkenäteho:

maks. 10,5 kW ohminen kuorma laajennettavissa kontaktoriboxilla 36 kW:iin asti

Lämmitysaikarajoitus:

6 h, 12 h tai ilman lämmitysrajoitusta

Näyttö:

Jumbo LCD taustavalaistu

Suojausluokka:

IPx4 DIN 40050 mukaan roiskevesisuojaattu

Säätöalue, saunakäyttö:

30 - 110 °C

Anturijärjestelmä:

KTY-ilmaisin turvalämpötilarajoittimella 142 °C

Säätöominaisuudet:

digitaalinen kahden pisteen säätö

Tuulettimen teho:

min 25 W maks.100 W

(vain tuuletin ilman käynnistyskondensaattoria)

Valo:

min 25 W maks.100 W

(vain ohminen kuorma.

Muita valonlähteitä voidaan käyttää

vain lisävarustekytkenämoduuleilla)



Valon ja tuulettimen varokkeiden pitää olla hitaat, maks. 500 mA. Suuremmilla varokkeilla on palovaara.

Värivalo (lisävaruste):

maks. 100 W väriä kohden

Värivalon kesto:

1 - 10 min

Värin vaihtokytkenä:

punainen - punainen/keltainen - keltainen - keltainen/
vihreä - vihreä - vihreä/sininen - sininen - sininen/punainen

Virhenäyttö:

Varoituskolmiolla (vilkkuva) ja virhekoodilla LCD:ssä

Ympäristön lämpötilat:

-10 °C - +35 °C

Varastointilämpötila:

-20 °C - +60 °C

Yleisiä ohjeita

Tämä saunan ohjauslaite on korkealaatuinen elektroninen laite, joko on kehitetty ja valmistettu uusimpien standardien ja laatu-direktiivien mukaisesti.

Korostamme, että saunatilan miellyttävä tyyppilinen saunailma edellyttää aina saunatilan, kiukaan ja ohjauslaitteen optimaalista yhteistoimintaa.

Tällä korkeatasoisella saunan ohjauslaitteella ”teet palveluksen” saunallasi ja monilla yksilöllisillä ohjelmointimahdollisuuksilla löydät varmasti asetukset, joiden avulla todella nautit saunastasi.

Saunominen on aina yksilöllistä, sen vuoksi tarvitaan todella omaa kokemusta tai kaikkien perheenjäsenten kokemusta yksilöllisten asetusten löytämiseksi.

Tehdasasetus on suomalaisen käyttöön 95 °C.

Käyttöohjeissa on kuvattu, miten voit esivalita saunatilaasi ”oman ilmaston”. Lue nämä ohjeet huolellisesti, jotta voit käyttää nopeasti ja helposti ohjelmointimahdollisuuksia.

Ota saunoessasi huomioon, että saunatilassa on erilaisia lämpötiloja. Saunatilan katon alapuolella on kuuminta kun taas lattia-alueella on selvästi lämpötilaeroja. Suhteellisen kosteuden laita on päinvastoin, se on alhaisin välittömästi katon alapuolella ja lattia-alueella korkein.

Turvallisuussyistä on ylikuumenemissuojalla varustettu lämpötila-anturi sijoitettu saunatilan kattoon kiukaan yläpuolella olevalle alueelle, koska siellä on tavallisesti saunan kuumin alue. Näin ollen ohjauslaitteen lämpötila-anturin ja saunatilan lämpömittarin välillä on aina lämpötilaeroja.

Kun esimerkiksi esivalitaan lämpötila 100 °C, voi lämpömittari hyvinkin näyttää lämpötilaa 85 °C - 90 °C.

Käytä vain saunatilaan soveltuvia (140 °C:een lämpötila) valaisimia.

Pidä aina huolta puhtaudesta. Käytä käsi- tai kylpypyyhkeitä, jotta hiki ei pääse valumaan puosiin.

Lisäksi voidaan heikosti ilmastoiduissa tiloissa käyttää tuuletinta käytetyn kostean ilman poisjohtamiseen.

Jotta saunatilaan ei muodostu ilmavirtoja, kannattaa välttää tuulettimen käyttöä saunomisen aikana. Sitä käytetään vain saunatilan valmistajan suosituksesta.



Varmista aina ennen lämmitystapahtuman alkua, että kiukaan päällä ei ole mitään esineitä.

Palovaara!

Yleiset turvallisuusmääräykset

• Fyysisesti ja henkisesti vammaisten sekä aistivammaisten (lapset mukaan luettuna) tai henkilöiden, joilta puuttuu kokemusta ja/tai tietämystä, ei pidä käyttää tätä laitetta ellei heillä ole mukanaan turvallisuudesta vastaavaa henkilöä tai heitä ei ole ohjattu laitteen käyttöön.

• Lapsia on valvottava ja varmistettava, että he eivät leiki laitteella.



Huomio: Laitetta ei saa asentaa suljettuihin kytkinkaapeihin tai suljettuihin puuverhouksiin!

• Sähköasennuksen saa tehdä vain valtuutettu sähköasentaja.
• On noudatettava sähkötoimittajan määräyksiä (EVU) sekä asiaankuuluvia VDE-määräyksiä (DIN VDE 0100).



Huomio hengenvaara: Älä koskaan suorita korjauksia itse. Laitteen kotelon suojuksen saa avata vain ammattihenkilö. Noudata ehdottomasti asennusohjeessa annettuja mittatietoja, erityisesti lämpötila-anturin asennuksessa. Kiukaan yläpuolella esiintyvät lämpötilat ovat määrääviä lämpötilasäädölle. Lämpötilaraja-arvoja voidaan noudattaa ja saavuttaa saunatilan sijaintipaikan hyvin pienet lämpötilan vaihtelut vain oikein suoritettulla asennuksella.

- Laitetta saa käyttää vain sen tarkoituksen mukaisesti kiukaiden / infrapunasäteilijöiden ohjaukseen 10,5 kW:iin asti. (Yhdessä kontaktoriboxi kanssa 36 kW:iin asti).
- Laite on irrotettava asennus- ja korjaustöiden ajaksi kaikista navoistaan verkosta, t.s. varokkeet tai pääkytkin on kytkettävä pois päältä.
- Kiukaanvalmistajan turvallisuus- ja asennusohjeita on noudatettava.



Huomio!

Voimassa olevien määräysten mukaisesti saa kiukaan sekä saunan ohjauksen sähköliitännät tehdä vain valtuutettu sähköasennusliike.

Haluamme korostaa jo nyt, että takuuvaateiden yhteydessä on esitettävä työn suorittaneen sähköasennusliikkeen laskun kopio.

Asennus

Seinäkiinnitys

Ohjauslaitteen saa asentaa vain löylyhuoneen ulkopuolelle. Tarkoituksenmukainen asennuspaikka on löylyhuoneen ulkoseinä, johon on sisäpuolelle kiinnitetty kiuas. Jos on jo olemassa tyhjt asennusputket sähköasennuksille, ne määräävät ohjauslaitteen sijainnin. Tee asennus seuraavan ohjeen mukaisesti:

Kuva 1

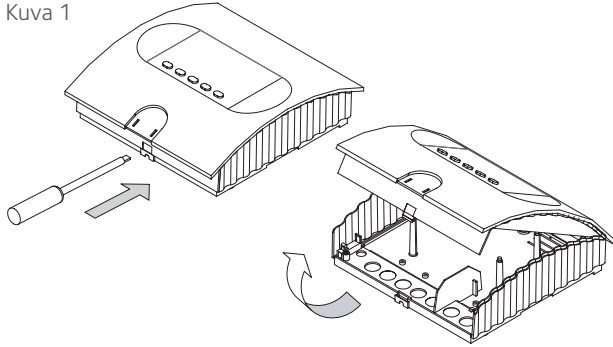

1. Irrota ohjauslaitteen suojus. Paina matalalla ruuvitaltalla kiinnitysnokkaa sisään ja vedä irti kotelon yläosa kääntämällä ylös (kuva 1).

Porareiät Ø 3 mm mukana toimitetuille puuruuveille 4 x 20 mm porataan (kuvissa 2 ja 3) ilmoitettujen mittojen mukaan.

2. Kierrä ylemmän keskimmäiseen reikään puuruuvi. Tähän ruuviin ripustetaan ohjauslaite. Jätä sitä varten ruuvista n. 3 mm avoimeksi (kuva 5).

3. Ripusta ohjauslaite 3 mm:ä ulkonevaan ruuviin ylemmän kiinnitysreikään. Sijoita mukana toimitetut kalvotiivisteet kotelon takaseinämän aukkoihin ja asenna sen jälkeen liitosjohto aukkojen läpi. Ruuvaa kotelon alaosa molemmista alemmista porareistä kiinni saunatilän seinään (kuva 4).

Kuva 2

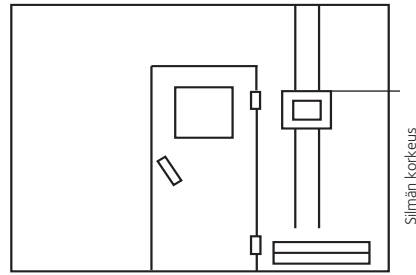

Kuva 3

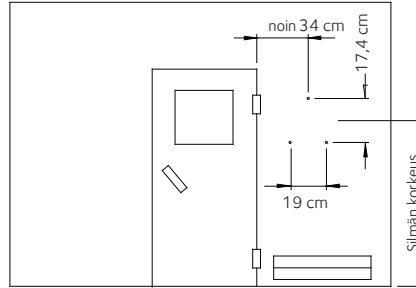

Kuva 4

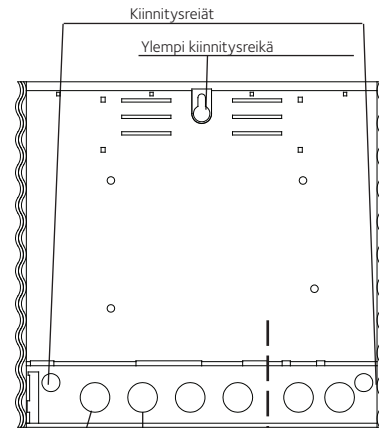

Läpiviennit:

Verkon syöttöjohto

Kiuakan syöttöjohto

Höyrystimen syöttöjohto

Lamppu

Tuuletin

Läpivienti
anturin johdoille

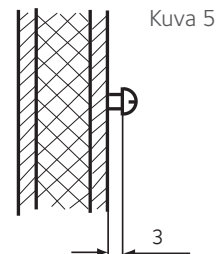

Kuva 5

Sähköliitännät

Sähköliitännät saa suorittaa vain hyväksytty sähköasentaja noudattamalla paikallisen sähköntoimittajan määräyksiä sekä VDE-määräyksiä.

Periaatteessa saa asentaa vain yhden kiinteän liitännän verkkoon, joka varataan yhdelle laitteelle ja jonka avulla on mahdollista vähintään 3 mm kontaktivälin leveydellä erottaa laitteisto kaikista navoistaan verkosta.

Kaikkien sähköasennusten ja kaikkien liitosjohtojen, jotka asennetaan saunatilan sisälle, pitää kestää vähintään 170°C:een lämpötila.

Verkon syöttöjohto asennetaan kuormanohjauslaitteeseen ja liitetään verkon tuloliittimiin.

Kiukaan liitäntä



Asenna kiuas valmistajan asennusohjeiden mukaisesti. Asenna silikonijohto tyhjien putkien läpi kuormaosaan ja kytke se vastaaviin liittimiin kytkentäkaavion mukaisesti.



Saunavalaisimen liitäntä

Saunavalaisimen pitää vastata suojausluokkaa "suojattu roiskevedeltä" (IPx4) ja kestää ympäristön lämpötila. Saunavalaisimen voi asentaa mihin kohtaan tahansa, ei kuitenkaan milloinkaan kiukaan kuumailmavirran nousun läheisyyteen. Saa käyttää vain hehkulamppuja!



Tuulettimen liitäntä

Tuulettimen suojausluokan pitää vastata suojausluokkaa "roiskevesisuojattu" (IPx4) ja kestää ympäristön lämpötila.

Tuulettimen saa asentaa mihin kohtaan tahansa, ei kuitenkaan milloinkaan kiukaan kuumailmavirran nousun lähelle, ja niin kauksi kuin mahdollista infrapunasäteilijän asennuspaikasta (suora säteily ei saa kohdistua siihen).



Tehokatkaisimen (LSG) liitäntä

Yksityiskohdat on esitetty LSG:n asennusohjeessa.



Värivalolaitteen liitäntä

Yksityiskohdat on esitetty värivalolaitteen asennusohjeessa



Etäpainikkeen liitäntä

Yksityiskohdat on esitetty etäpainikkeen asennusohjeessa.



GSM-moduulin liitäntä

Yksityiskohdat on esitetty GSM-moduulin asennusohjeessa.

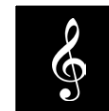

Audiomoduulin liitäntä

Yksityiskohdat on esitetty audiomoduulin asennusohjeessa.



Vaiheohjausmoduulin liitäntä LED-valolle / valospotille

Yksityiskohdat on esitetty vaiheohjausmoduulin asennusohjeessa.



Energiansäästö-lampun kytkentämoduulin liitäntä

Yksityiskohdat on esitetty kytkentämoduulin asennusohjeessa.

Emotec asennuskaavio

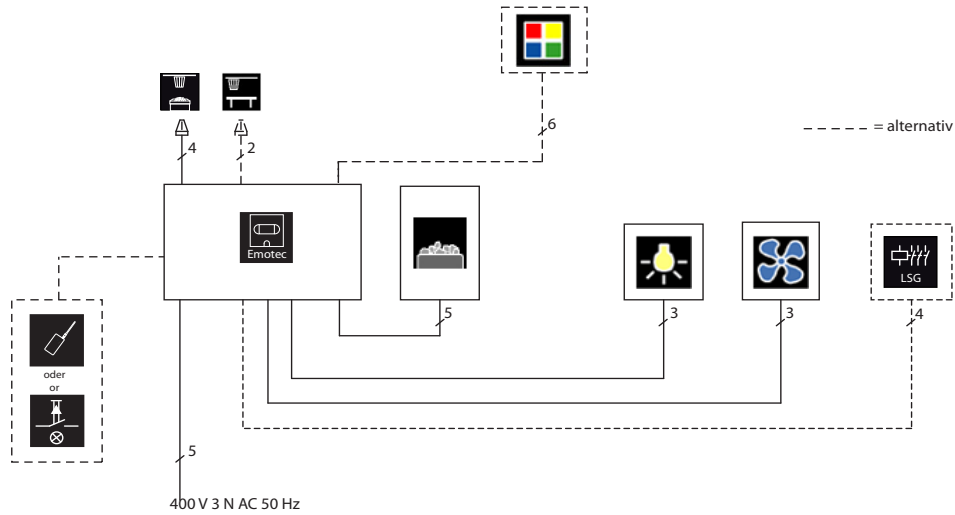

Emotec liittimien järjestys piirilevyllä

(kuormaosa)

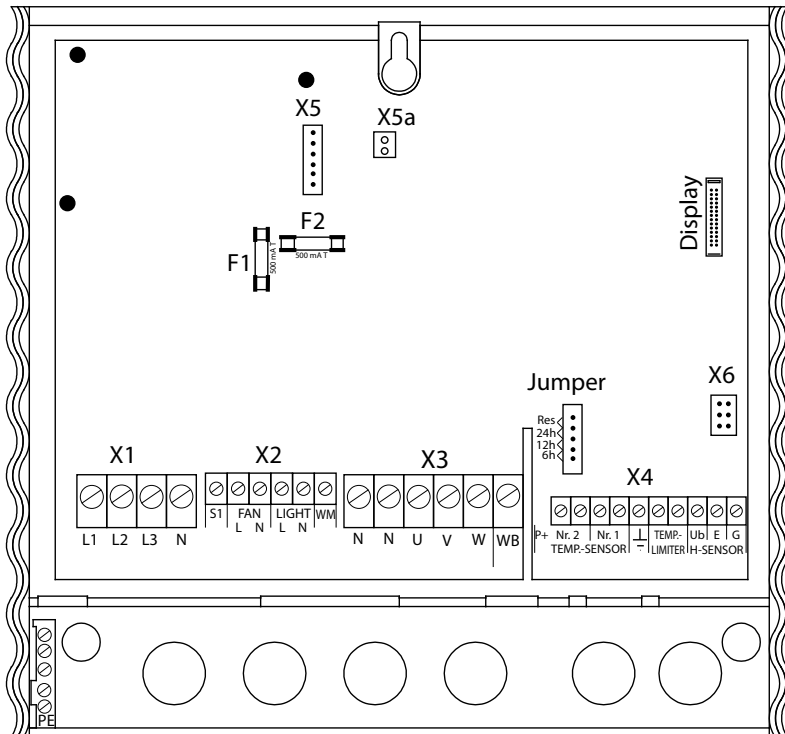

Emotec anturin liitännä

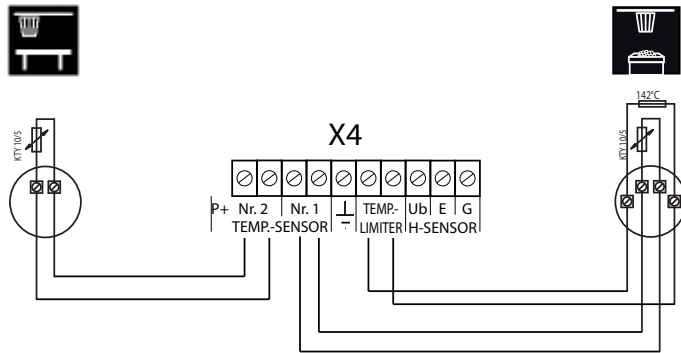

Kiukaan liitännäkuva > 10,5 kW

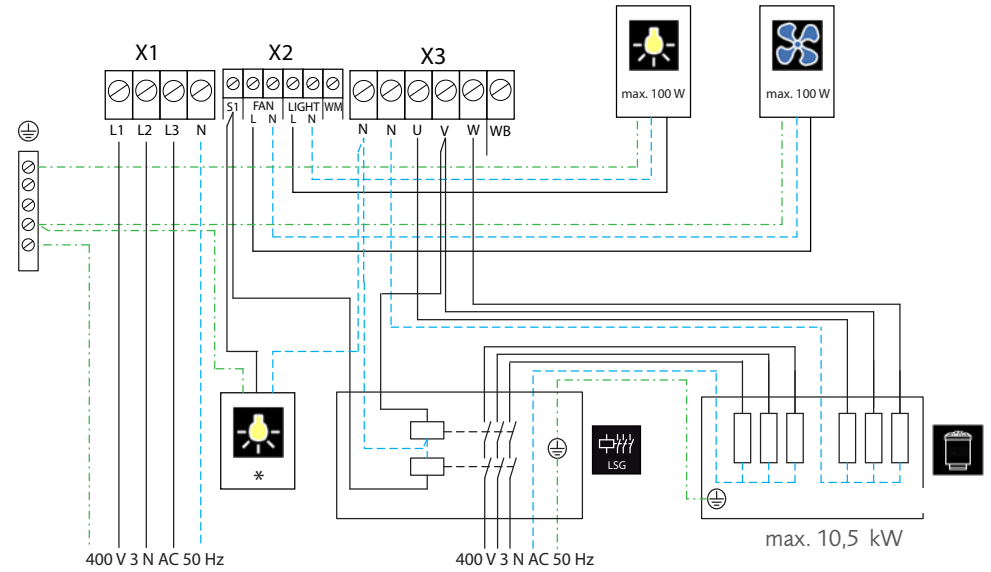

* Valvontavalvo pitää asentaa julkisissa laitteistoissa ilman lämmitysaikeita valvontahenkilöstön tilaan

Kiukaan liitännäkuva 10,5 kW:iin

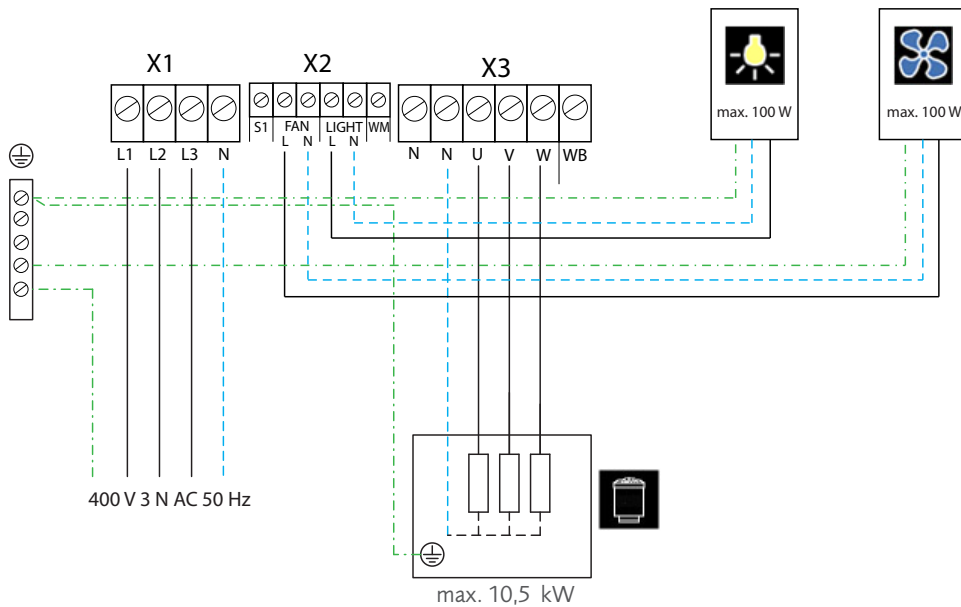

Anturijohtojen liitäntä

Anturin ja verkon johtoja ei saa asentaa yhdessä tai saman läpiviennin läpi. Yhteinen asennus voi aiheuttaa häiriöitä elektroniikassa, esimerkiksi kontaktorien "nakutusta". Jos yhteinen asennus on välttämätöntä tai johto on yli 3 m pitkä, pitää käyttää suojattua anturin johtoa (4 x 0,5 mm²). Tällöin suojus on liitettävä ohjauslaitteen maadoitukseen.

Ota huomioon, että seuraavat mittatiedot liittyvät arvoihin, jotka on määrätty laitetarkastuksessa EN 60335-2-53 mukaan. Periaatteessa kiukaan anturi pitää asentaa paikkaan, jossa odotetaan olevan korkeimmat lämpötilat. Yleiskuva anturin asennuspaikasta esitetään kuvissa 7-9.

Kiukaan anturin asennus

1. Kiukaan anturi asennetaan saunatilaan kokoon 2 x 2 m asti kuvien 7 ja 8 mukaan, suurempiin saunatiloihin kuvien 7 ja 9 mukaan.

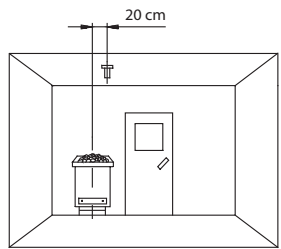

Kuva 7

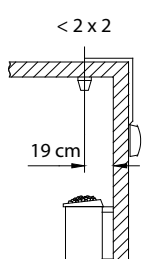

Kuva 8

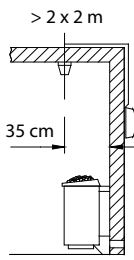

Kuva 9

2. Poraa johdon läpivientä varten reikä, tavallisesti mallilaudan keskelle.
3. Vedä anturin johto porareian läpi ja liitä anturin johto kuvan 11 mukaan.
4. Liitä rajoittimen johto (valkoinen) ja lämpötila-anturin johto (punainen) kuvan 10 mukaan anturin piirilevyyn: Lukitse lopuksi anturin piirilevy koteloon.
5. Ohjauslaitteen täydellisen asennuksen ja asianmukaisen käytön jälkeen pitää tarkastaa ylikuumenemissuoja oikosulun varalta. Irrota sitä varten anturin kotelon valkoinen johto. Ohjauslaitteen suojaeleen pitää aueta, t.s. lämmityspiiriin pitää keskeytyä.

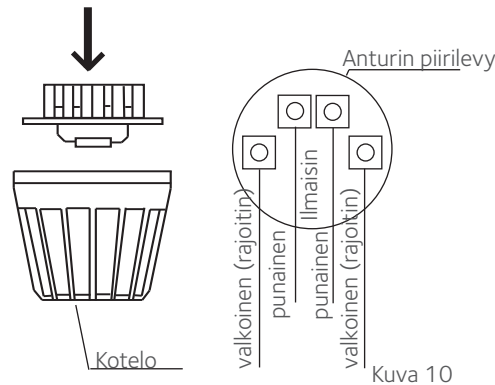

Kuva 10

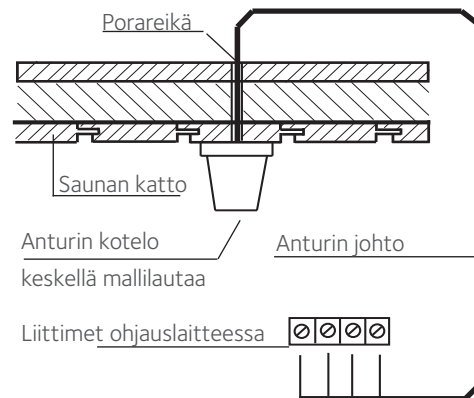

Kuva 11



Laudeanturin asennus, lisävaruste

Asennuspaikka: Laudeanturi kiinnitetään takimaisen lauteen yläpuolelle kattoon, kiuasta vastapäätä, kiukaan anturin asennuksen mukaisesti.

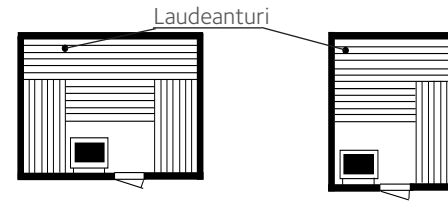

Laudeanturi liitetään 2-johtimisella silikonijohdolla ohjauslaitteeseen, alemman piirilevyn oikealla sivulla oleviin liittimiin. Siinä on merkintä "Lämp.-ilmaisim nro 2".

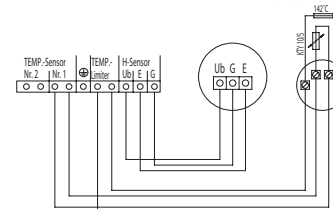

Mikäli anturi on oikein asennettu, ohjauslaite tunnistaa sen automaattisesti, kun verkkovirta kytketään päälle.

Laudeanturin häiriöstä tulee virheilmoitus

E 103= keskeytys, laudeanturi tai

E 104 = oikosulku, laudeanturi

Anna tällöin ammattiasentajan tarkastaa anturi ja tarpeen vaatiessa vaihtaa se. Anturilla, huoneenlämpötilassa noin 2 kW.

Jotta voit edelleen käyttää saunaa si häiriöstä huolimatta, voit poistaa laudeanturin aktivoinnin (kun se on ensin irrotettu). Tarkemmat tiedot, katso kappale Laudeanturi.

Kun häiriö on korjattu, ohjauslaite tunnistaa anturin verkkovirran uudelleen kytkemisen jälkeen.

Käyttö Painiketoiminnot

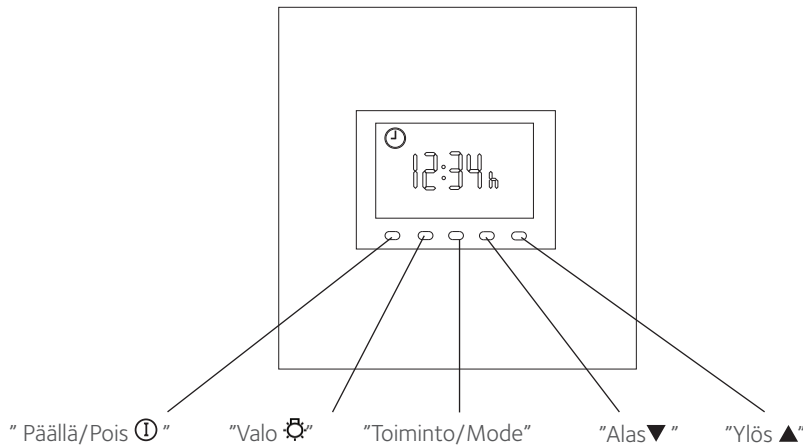

Symbolien selitys

F1		Kellonaika	P5		Lämmitys laudeanturilla
P1		Esivalinta-aika	P5		Lämmitys ilman laudeanturia
P2		Lämmitysaika	P6		Tuuletustoiminnot
			P7		Valo
			P9		Värivalo
					Virheilmoitus

Jos laite ei vastaa virran kytkemisen jälkeen, tarkasta laitekytkimen (switch-off) kytkinasento. Katso tämän ohjeen lopussa oleva kappale "Laitekytkin (Switch-Off)".

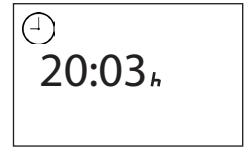

Laitteen ensimmäinen päälle kytkentä

Kun olet vielä kerran tarkastanut kaikki liitännät, liitä laite verkkoon kytkemällä sulakkeet tai pääkytkin päälle. Näyttöön tulee kellonaika.

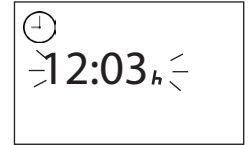

Jos näyttö vilkkuu, toimi seuraavasti:



Painikkeilla "Alas"  ja "Ylös"  voit asettaa halutun arvon.

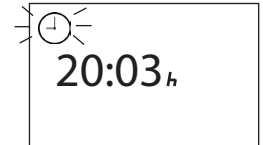

Vahvasta painikkeella "Toiminto/Mode".

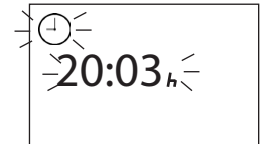

Näyttöön tulee lyhyeksi aikaa "F1".

Sen jälkeen näytössä näytetään ajankohtainen aika ja laite on käyttövalmis.

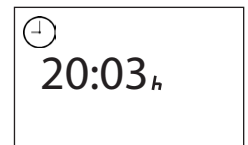

Kellonajan muuttaminen, katso tämän käyttöohjeen kappale "F1".

Laitteen päälle kytkentä tapahtuu vasemmalla "Päälle/Pois"  -painikkeella. Samanaikaisesti syttyy saunatilän valo ja näytön taustavalvo.

Näyttö näytössä:

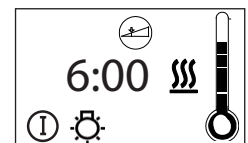

Esiasetetut parametrit

Päälle kytkennän jälkeen näytössä näytetään vuorotellen ajankohtainen aika ja jäljellä oleva lämmitysaika.

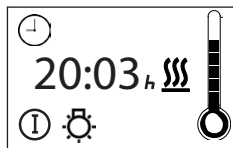

Lämpötilanäyttö

Lämpötila näytetään näytön oikealla puolella lämpömittarin symbolin yläpuolella.

Esivalittu lämpötila näytetään nuolella lämpömittarin oikealla puolella.

Saunatilan lämpötila näytetään lämpömittarin täyttymisellä.

Saunatilan lämmityksen myötä lämpömittari täyttyy valittuun lämpötilaan. Sen jälkeen alkaa säätövaihe.

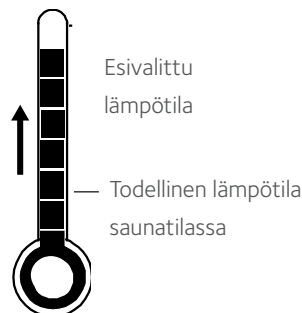

Lämmitysaika

Lämmitysaika on rajoitettu tehtaalla 6 tuntiin. Toisin sanoen laite kytkeytyy turvallisuussyistä 6 tunnin kuluttua pois päältä.

Jäljellä oleva lämmitysaika näytetään näytössä vuorotellen ajankohtaisen kellonajan kanssa.

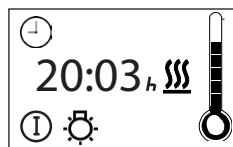

Jos haluat lopettaa saunomisen aikaisemmin, paina painiketta "Päälle/Pois I". Symboli häviää näytöstä ja näytetään enää vain ajankohtainen kellonaika.

Saunatilan valo sammuu automaattisesti 30 minuutin kuluttua. Painikkeella "Valo valo" voit koska tahansa sammuttaa valon.

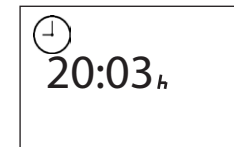

Ohjelmoinnissa on otettava huomioon

Käytettävät painikkeet esitetään ja selitetään tekstissä seuraavasti:



Näyttökuvissa esitetyt symbolit, jotka on merkeillä kehystetty, näytetään näytössä vilkkuvina.

Jokainen asetetun parametrin muutos pitää tallentaa painamalla painiketta "Toiminto/tila". Kulloinkin asetettu uusi arvo vilkkuu lyhyen ajan ennen kuin laite palaa perusnäyttöön.

Jos muutat parametrejä tallentamatta niitä painikkeella "Toiminto/Mode", ovat sitä edeltävät arvot automaattisesti aktiivisia.

Jos et ohjelmoidessasi käytä pitkään aikaan laitetta, näyttö palaa automaattisesti perusnäyttöön ja taustavalon sammuu lyhyen ajan kuluttua.

Laitteen monipuoliset ohjelmointimahdollisuudet on jaoteltu seuraavasti:

Ammattilaistasot

Tasot on merkitty "F 1 - F 6". Laitetyypistä riippuen on mahdollista, että kaikkia tasoja ei näytetä. Näillä tasoilla voidaan muuttaa parametrejä, joita tarvitsee joka-päiväisessä käytössä vain harvoin muuttaa. Ne asetetaan laitteen asennuksen yhteydessä ja niitä ei sen jälkeen yleensä pitkiin aikoihin muuteta.

Ohjelmointitasot

Nämä tasot on merkitty "P 1 - P 9". Laitetyypistä tai asetetusta käyttötilasta riippuen on mahdollista, että kaikkia tasoja ei näytetä. Näillä tasoilla voidaan muuttaa parametrejä, joita tarvitsee muuttaa päivittäisessä käytössä usein yksilöllisten vaatimusten mukaisesti.

Ammattilaistasot



F1 Kellonajan muuttaminen

Kellonajan asettamiseksi paina samanaikaisesti painiketta "Toiminto/Mode" ja painiketta "▲" (näyttöön tulee "F1" ja kellon symboli)

Vahvasta painikkeella "Toiminto/Mode".

Painikkeilla "Ylös ▼" ja "Alas ▲" voit nyt asettaa haluamasi arvon. (esim. siirryttäessä kesäajasta talvi-aikaan).

Vahvista syöttö pitämällä alaspainettuna painiketta "Toiminto/Mode", kunnes uusi, asetettu arvo vilkkuu näytössä.

Sen jälkeen näyttöön tulee lyhyeksi aikaa "F1", kunnes näyttö siirtyy perusnäyttöön.

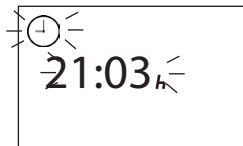
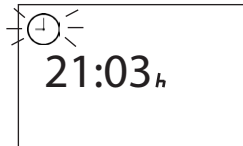
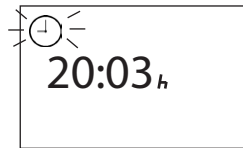
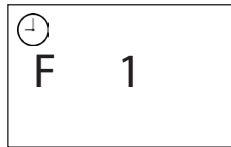

F8 Laudeanturi (lisävaruste)

näytetään vain, kun häiriö E 103 näytetään näytössä.

Laudeanturin kytkemiseksi pois päältä (häiriön yhteydessä) paina samanaikaisesti painikkeita "Toiminto/Mode" ja "Ylös ▲" (näyttöön tulee "F1" ja kellon symboli) ja paina sen jälkeen painiketta "Ylös ▲" kunnes näyttöön tulee "F8".

Vahvista painikkeella "Toiminto/Mode".

Painikkeilla "Alas ▼" ja "Ylös ▲" voit nyt asettaa halutun arvon.

1 = laudeanturi aktivoitu

0 = laudeanturin aktivointi poistettu

Vahvista syöttö pitämällä alaspainettuna painiketta "Toiminto/Mode", kunnes uusi asetettu arvo vilkkuu näytössä.

Sen jälkeen näyttöön tulee lyhyeksi aikaa "F8", kunnes näyttö siirtyy perusnäyttöön.

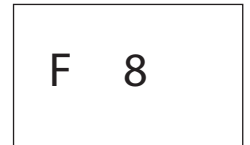

Ohjelmointitasot



P1 Käynnistys esivalinta-ajalla

Ajan esivalinnalla voit esivalita saunan lämmityksen käynnistymisen 24 tunnin sisällä.



Varmista aina ennen lämmitystapahtuman alkua, että saunan lämmityslaitteen päällä ei ole mitään esineitä. **Palovaara!**

Paina ajan esivalinnan asettamiseksi painiketta "Toiminto/Mode". Näyttöön tulee esivalinnan symboli ja "P1".

Vahvasta painikkeella "Toiminto/Mode".

Painikkeilla "Alas ▼" ja "Ylös ▲" voit nyt asettaa halutun arvon 10 minuutin askelina.

Huomaa, että sinun on lämmitettävä saunatilaa noin 40 - 50 minuuttia, jotta saunatilassa on miellyttävän lämmin. Kun esim. haluat aloittaa saunomisen klo 18.00, valitse esivalinta-aika 17.10.

Vahvista syöttö pitämällä alaspainettuna painiketta "Toiminto/Mode", kunnes uusi, asetettu arvo vilkkuu näytössä.

Sen jälkeen näyttöön tulee lyhyeksi aikaa "P1". Paina "P1" näytön aikana näytössä näkyvää "Päälle/Pois Ⓜ" -painiketta, sillä käynnistät esivalintakäytön.

Vähän ajan kuluttua näyttöön tulee vuorotellen ajankohtainen kellonaika ja valittu päällekytkeytymisaika. Näytön taustavalo sammuu.

Kun esivalinta-aika on saavutettu, sauna kytkeytyy päälle. Lämmitysjen kulumisen jälkeen laite kytkee saunan automaattisesti pois päältä.

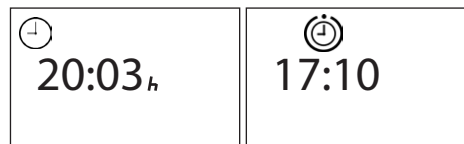
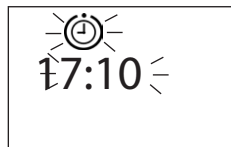
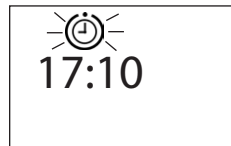
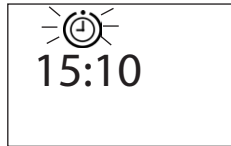

Ajan esivalinnan aktivoinnin poistaminen

Voit poistaa ajan esivalinnan aktivoinnin painamalla "Päälle/Pois Ⓜ" -painike. Sillä kytetään kiuas päälle. Uudelleen painamalla painiketta "Päälle/Pois Ⓜ" kiuas kytkeytyy pois päältä.



P2 Lämmitysaikarajoitus

Lämmitysaika on toimitustilassa rajoitettu 6 tuntiin. Kun tämä aika on kulunut, sauna kytkeytyy automaattisesti pois päältä.

Enimmäislämmitysjen asettamiseksi paina painiketta "Toiminto/Mode" ja sen jälkeen painiketta "Ylös ▲", kunnes näyttöön tulee lämmityksen symboli ja "P2".

Vahvista painikkeella "Toiminto/Mode".

Voit asettaa nyt halutun arvon painikkeilla "Alas ▼" ja "Ylös ▲".

Vahvista syöttö pitämällä alaspainettuna painiketta "Toiminto/Mode", kunnes uusi, asetettu arvo vilkkuu näytössä.

Sen jälkeen näyttöön tulee lyhyeksi aikaa "P2", kunnes näyttö siirtyy perusnäyttöön. Enimmäislämmitysaika vastaa nyt aina syötettyä arvoa.

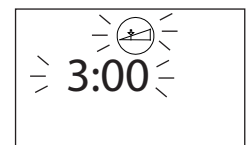
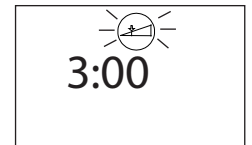
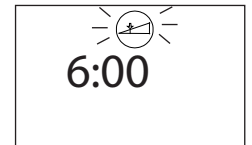
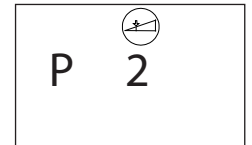

P5 Lämpötilan asetus



Huomio: Lämpötila-alue 30 - 110 °C.

Kosteassa käytössä 30 - 70 °C*

(* vain ohjauslaitteilla, joissa on kostea käyttö)

Tehdasasetus on lämpötilalle 95 °C ja kostealle käytölle 60 °C*.

Lämpötilan asettamista varten paina painiketta "Toiminto/Mode" ja sen jälkeen painiketta "Ylös ▲", kunnes näyttöön tulee lämmityksen symboli ja "P5".

Vahvasta se painikkeella "Toiminto/Mode".

Painikkeilla "Alas ▼" ja "Ylös ▲" voit nyt asettaa halutun arvon.

Lämpömittarin symbolin nuoli näyttää sen jälkeen esivalitun lämpötila-alueen.

Vahvasta syöttö pitämällä alaspainettuna painiketta "Toiminto/Mode", kunnes uusi, asetettu arvo vilkkuu näytössä.

Sen jälkeen näyttöön tulee lyhyeksi aikaa "P5", kunnes näyttö siirtyy perusnäyttöön. Lämpötila vastaa nyt aina syötettyä arvoa.

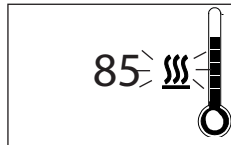
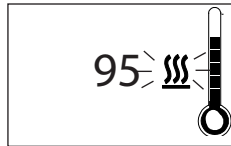

P6 Tuulettimen käytön ohjelmointi

Tällä ohjauslaitteella voit määrittää saunatilan tuulettimen nopeuden 3-vaiheisesti.

Tehdasasetus on "Ei tuulettimen käyttöä", ainoastaan kostean käytön jälkeinen jälkilämmityksessä (vain laitteissa, joissa on ilmastointikäyttö) on tuuletustoiminto asetettu maksimitalolle.

Tuuletustoiminnon asettamiseksi paina painiketta "Toiminto/Mode" ja sen jälkeen painiketta "Ylös ▲", kunnes näyttöön tulee tuulettimen symboli ja "P6".

Vahvasta painikkeella "Toiminto/Mode".

Painikkeilla "Alas ▼" ja "Ylös ▲" voit nyt asettaa halutun arvon.

Tällöin merkitsevät:

- 0 = tuuletin ei toimi
- 1 = tuuletin kytkentätasolla 1 (noin 1/3 tehosta)
- 2 = tuuletin kytkentätasolla 2 (noin 2/3 tehosta)
- 3 = tuuletin maksimiteholla

Vahvasta syöttö pitämällä alaspainettuna painiketta "Toiminto/Mode", kunnes uusi, asetettu arvo vilkkuu näytössä.

Sen jälkeen näyttöön tulee lyhyeksi aikaa "P6", kunnes näyttö siirtyy perusnäyttöön. Tuulettimen toiminta vastaa nyt aina syötettyä arvoa.

Näytössä näet kytkentätason tuulettimen symbolin alla olevista pisteistä.

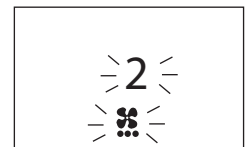
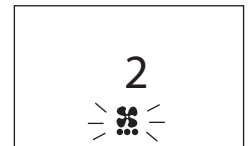
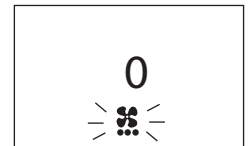
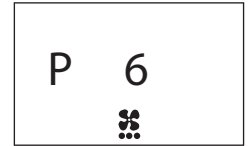

Taso 0 ei tuulettimen käyttöä

Taso 1



Taso 2



Taso 3





P7 Saunatilan valon himmennys

Ota huomioon, että tämän toiminnon saa ohjelmoida vain hehkulamppuja käytettäessä! Ei saa käyttää loisteputkia, energiansäästölamppuja eikä kaasupurkauslamppuja.

Tehdasasetuksena valoteho on asettu maksimivoimakkuudelle (100 %). Voit himmentää saunatilan valon yksilöllisesti saunalaitteistollesi (esim. 80 %).

Valotehon asettamiseksi paina paniketta "Toiminto/Mode" ja sen jälkeen painiketta "Ylös ▲", kunnes näyttöön tulee lampun symboli ja "P7".

Vahvasta painikkeella "Toiminto/Mode".

Painikkeilla "Alas ▼" ja "Ylös ▲" voit nyt asettaa haluamasi arvon.

Vahvasta syöttö pitämällä alaspainettuna painiketta "Toiminto/Mode", kunnes uusi, asetettu arvo vilkkuu näytössä.

Sen jälkeen näyttöön tulee lyhyeksi aikaa "P7", kunnes näyttö siirtyy perusnäyttöön. Valoteho vastaa nyt aina syötettyä arvoa.

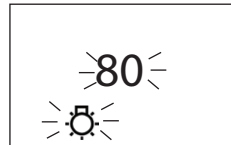
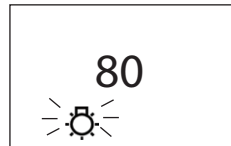
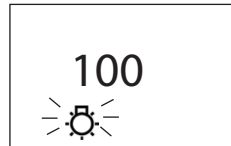

Värivalokäyttö (lisävaruste)



Tämä ohjelmointimahdollisuus on olemassa vasta, kun on asennettu värivalomoduuli (tuotenumero 942761 tai neovärivalomoduuli tuotenumero 944286)



Kun värivalomoduulia asennetaan, pitää koko laitteistosta kytkeä virta pois päältä.

Ohjuslaitteeseemme kuuluu lisävarusteena mahdollisuus käyttää värivalolaitetta saunatilassa. Missään värissä ei saa ylittää enimmäistehoä 100 W.

Värivalon päälle kytkentä

Paina painiketta "Valo ⚙️" noin 5 sekunnin ajan. Näyttöön tulee värivalon vilkkuva symboli ja numero 0.

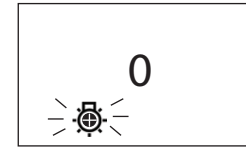

Voit asettaa nyt halutun arvon painikkeilla "Alas ▼" ja "Ylös ▲".

Tällöin merkitsevät:

Värivalomoduulissa

tuotenro: 942761 tuotenro: 944286

0	=	pois
1	=	automaattinen käyttö
2	=	punainen jatkuva valo
3	=	keltainen jatkuva valo
4	=	vihreä jatkuva valo
5	=	sininen jatkuva valo
6	=	kaikki värit automaattinen samanaikainen käyttö 1. min. jakso
7	=	keltainen-vihreä-automaattinen sininen jatkuvan valon käyttö 2 min. jakso
8	=	punainen-vihreä-automaattinen sininen jatkuvan valon käyttö 5 min. jakso

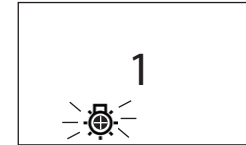

Värivalo on nyt kytketty päälle. Näyttöön tulee vielä lisäksi värivalon vilkkuva symboli.

Värivalon symbolissa näytetään kulloinkin palavan värin lohko. Värien järjestys on seuraava:

Kun värivalokäyttö halutaan kytkeä pois päältä, pitää menetellä edellä esitetyn ohjeen mukaisesti. Tällöin asetetaan arvoksi "0" .

Värivalokäytössä voidaan lisäksi kytkeä saunatilaa valo päälle ja pois. Käytä tähän tarkoitukseen valopainiketta.

Kun saunatilan valo palaa, näytössä ei enää näytetä värivalon symbolia vilkkuvana vaan pysyvästi näkyvä.

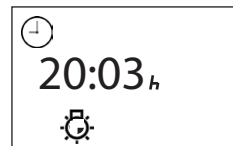
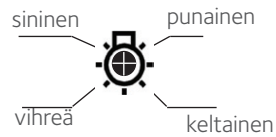

P9 Värivalon aikajaksojen asetus

Tässä ohjelmakohdassa voit asettaa yksittäisten värien kestonopeuden automaattikäytössä. Tehdasasetus on yksi minuutti. Kestoajaa voidaan asettaa 1 minuutista 10 minuuttiin.

Kestoajan asettamiseksi paina painiketta "Toiminto/Mode" ja sen jälkeen painiketta "Ylös ▲", kunnes näyttöön tulee värivalon symboli ja "P9".

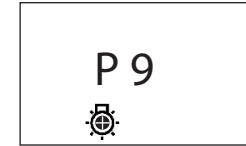

Vahvasta painikkeella "Toiminto/Mode".

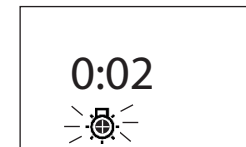

Painikkeilla "Alas ▼" ja "Ylös ▲" voit nyt asettaa halutun arvon.

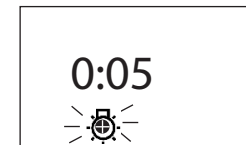

Vahvasta syöttö pitämällä alaspainettuna painiketta "Toiminto/Mode", kunnes uusi, asetettu arvo vilkkuu näytössä.

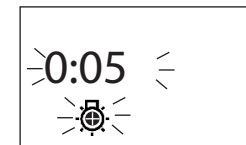

Sen jälkeen näyttöön tulee lyhyeksi aikaa "P9", kunnes näyttö siirtyy perusnäyttöön. Kestoajaa vastaa nyt aina syötettyä arvoa.

Laitekytkin (switch-off)

Ohjauslaitteen yläosalla on laitekytkin. Tällä kytkimellä voit häiriötilanteessa kytkeä elektrooniikan irti verkosta.

Häiriötilanteessa paina laitteiston kytkimen vasemman puoleisesta kytkintä ensimmäiseen lukitusasteeseen (kytkimen asento 0). Laite on nyt kytketty kokonaan pois päältä.

Kun laite on pois päältä, voit sytyttää valon tilaan painamalla kytkimen vasenta osaa toiseen lukitusasteeseen (kytkimen asento II).

Laite on uudelleen käyttövalmiina, kun painat kytkimen alkuperäiseen asentoonsa (kytkimen asento I).

Laitekytkin

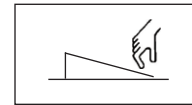
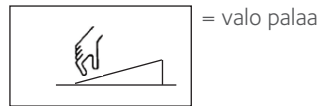
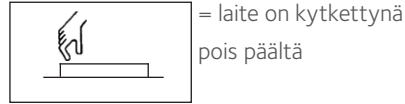

Lämmitysaikarajoituksen vaihtokytkentä kaupalliseen käyttöön

Huomio! Laitteisto pitää irrottaa kaikilta navoiltaan verkosta!

Vakiorakenteisena ohjauslaite toimitetaan maks. 6 tunnin lämmitysaikarajoituksella.

Kun halutaan muuttaa maks. 12 tuntiin, sitä varten on alemmassa piirilevyssä oikealla liitinjohto. Se on tehtaalla liitetty merkintään "6 h". Kun se vaihdetaan merkintään "12" tai "24 h" voidaan lämmitysaika asettaa maks. 12 tuntiin, maks. 24 tuntiin tai loputtomaksi (∞). Kun liitinjohto poistetaan kokonaan, on lämmitysaika enimmillään 6 tuntia.



Yksityistiloissa enimmäislämmitysaika on 6 tuntia. Lämmitysjen jatkaminen 12 tuntiin tai suurempaan tuntimäärään on sallittu vain valvotussa käytössä (kaupallinen käyttö).

Jumper

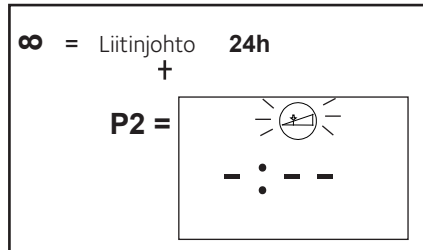
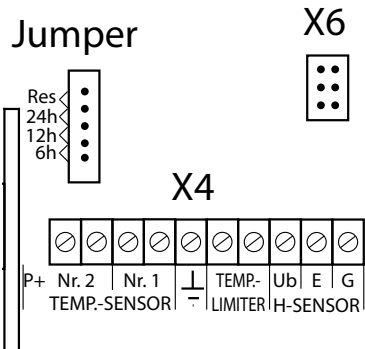

Aktivoidaksesi viikkokellotoiminnon siirrä Jumper asentoon Res.

Virhenäyttö

Jotta näytössä voidaan näyttää mahdollisesti ilmenevän virheen yhteydessä pika-diagnoosi, saat selville seuraavat virheet virhekoodin avulla.

Virhekoodi	Virhe
E 100	Keskeytys, lämpötila-anturi
E 101	Oikosulku, lämpötila-anturi
E 103	Keskeytys, laudeanturi
E 104	Oikosulku, laudeanturi
E 211	Keskeytys, ylikuumenemissuoja

Muut mahdolliset virheet, joita ei näytetä, ja niiden syyt

Ei näytetä näytössä - ei taustavaloa

Tarkasta laitekytkimen kytkinasento.

Tarkasta verkkoliitäntä! Kaikissa 3 vaiheessa L1, L2, L3 pitää olla 230 V AC.

Tarkasta sulakkeet!

Saunatilan valo ei toimi:

Tarkasta sulake piirilevyssä

Tuuletin ei toimi:

Tarkasta sulake piirilevyssä.

Molemmat sulakkeet ovat

lasiputkisulakkeita 500 mA T.

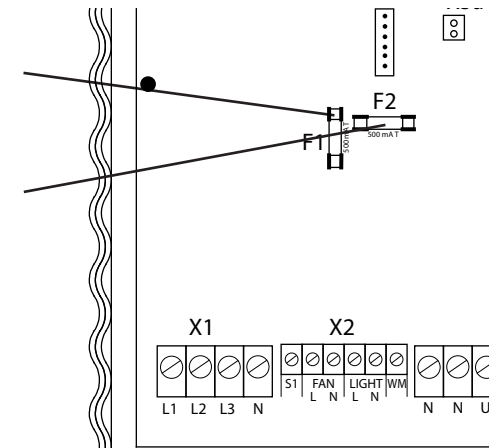

Pikaohje: viikkoajastimen käyttö

Kun viikkoajastinta käytetään automaattikäytöllä, on maksimilämmitys aika rajoitettu 12 tuntiin.

Kun lämmitys aika on kestänyt 12 tuntia, kytkeytyy automaattisesti 6 tunnin lämmitystauko päälle.

Manuaalisesti voidaan koska tahansa kytkeä päälle tai pois. Kun päälle kytkeminen tapahtuu manuaalisesti, on lämmitys aika aina rajoitettu 6 tuntiin, automatiikka on silloin pois käytöstä. Kun lämmitysanrajoitin toimii tai käyttäjä kytkee pois päältä, kytkeytyy automatiikka taas päälle.

Kun laite otetaan ensimmäisen kerran käyttöön tai kun se on ollut pitempään irti sähköverkosta (kellonaika hävinnyt), niin viikkoajastin ei ole toiminnassa.

P0 Viikkoajastimen käyttöön ottaminen

Kyseisen viikonpäivän asettaminen:

1. Paina "Funktion/Mode"-painiketta ja valitse ↓↑ -painikkeilla "P0".
2. Vahvasta painamalla "Funktion/Mode"-painiketta.
3. Valitse ↓↑ -painikkeilla kyseinen viikonpäivä "1" (MA) – "7" (SU).
4. Vahvasta valinta painamalla "Funktion/Mode"-painiketta niin kauan, että valittu arvo vilkkuu näytöllä.

Jos viikonpäiväksi valitaan "0", viikkoajastin ei ole toiminnassa.

P1 Viikko-ohjelma

Jokaiselle päivälle voidaan valita 4 ohjelmaa (esivalinta-aika ja sitä vastaava lämmitys aika):

1. Painamalla kaksi kertaa "Funktion/Mode"-painiketta, päästään valikkokohtaan "P1". Näytöllä näkyy "d1:1" (d<viikonpäivä1...7>:<ohjelma1...4>).
2. Valitse ↓↑ -painikkeilla jokin ohjelma ja vahvasta painamalla "Funktion/Mode"-painiketta. Näyttöön tulevat esivalintasymboli ja esivalinta-aika.
3. Valitse ↓↑ -painikkeilla esivalinta-aika ja vahvasta painamalla "Funktion/Mode"-painiketta niin kauan, että valittu arvo vilkkuu näytöllä. Näyttöön tulevat lämmitysaikasymboli ja etukäteen aseteltu vähimmäislämmitys aika 00:30.
4. Valitse ↓↑ -painikkeilla lämmitys aika ja vahvasta painamalla "Funktion/Mode"-painiketta niin kauan, että valittu arvo vilkkuu näytöllä.
5. Valittavana olevat ohjelmat näkyvät taas näytöllä.

Samalla tavalla voit asettaa muitakin ohjelmia.

OHJE: 10 minuuttia ennen ohjelman alkamista näytöllä näkyy vuorotellen esivalinta-aika ja kellonaika. Tänä aikana samoin kuin automaattisen lämmitysvaiheen aikana kellonaikaa ei voida muuttaa "F1"-valikossa. Jos tänä aikana haluaa kytkeä päälle käsin, on ensin kytkettävä esivalinta-aika pois päältä painamalla "1"-painiketta.

OHJE: Jos esivalinta-ajaksi on valittu "-:--", ei vastaava ohjelma ole toiminnassa.

OHJE: Ohjaus estää ohjelmoinnin yhteydessä sen, että valitut ohjelmat menisivät päällekkäin. Kahden ohjelman väliin jätetään automaattisesti vähintään 10 minuutin tauko, paitsi 12 tunnin maksimilämmitysajan kyseessä ollessa, jolloin lämmitystauko kestää 6 tuntia.

Takuuehdot

Tulikivi Oyj (valmistaja) antaa valmistamilleen ja valmistuttamilleen tuotteille näiden ehtojen mukaisen takuun. Valmistaja takaa tuotteidensa laadun ja toiminnan takuuajana.

Takuu edellyttää, että ostaja noudattaa tuotteiden sijoituspaikkaa, asennusta, käyttöä ja huoltoa sekä kiuaskiven käyttöä koskevia valmistajan ohjeita.

Takuu koskee vain Suomessa myytyjä ja käyttöön otettavia tuotteita.

1. SÄHKÖKIUKAIDEN JA OHJAUSKESKUSTEN TAKUU

Takuu on voimassa 24 kuukautta tuotteen ostopäivästä tai tuotteen sijoituspaikkana olevan rakennuskohteen vastaanottopäivästä lukien riippuen siitä, kumpi on myöhäisempi. Yhteisösaunoissa takuu on voimassa 12 kuukautta. Yksityissaunoissa viikko-ohjelman käyttö on kielletty.

Sähkökiukaan takuu edellyttää, että

1. Huoneistokäytössä olevan kiukaan kivitila ladotaan takuuajana uudelleen vähintään kerran vuodessa ja rapautuneet kivet uusitaan.
2. Laitos- / ammatikäytössä olevan kiukaan kivet ladotaan takuuajana uudelleen vähintään kolme kertaa vuosittain. Lisäksi kiuaskivet on vaihdettava vähintään kerran vuodessa. Vaihdoista on tarvittaessa esitettävä selvitys.
3. Jos kiukaassa on höyrystin, on höyrystin aina käytön jälkeen tyhjennettävä. Veden pehmennyksestä ja kalkinpoistosta on huolehdittava ohjeiden mukaisesti. Edellä sanottu koskee kaikkia höyrystimiä.
4. Jos kiuas integroidaan lauteisiin, on ehdottomasti käytettävä laudemallistoja joissa alalaude ja sen runko voidaan nostaa pois ilman työkaluja. Takuu ei kata lauteen purkua ja uudeleen asennusta.

Takuutositteena on tuotteen ostokuitti ja rakennuskohteen vastaanottopöytäkirja tai vastaava selvitys.

Keraamisten kiuaskivien käyttö on kielletty! Jos niitä on käytetty, takuu ei sido valmistajaa.

2. PUULÄMMITTEISTEN KIUKAIDEN, PATOJEN JA HORMIEN TAKUU

Takuu on voimassa 24 kuukautta tuotteen ostopäivästä lukien. Takuutositteena on myyjäliikkeen kuitti. Polttoaineena tulee käyttää puuta. Yhteisösaunoissa takuu on voimassa 12 kuukautta.

3. VARAOSATAKUU

Erikseen myydyin varaosan takuu on voimassa 12 kuukautta ostopäivästä lukien. Rikkoutuneen osan korvaava osa toimitetaan maksutta tuotteen myyjälle. Valmistaja ei vastaa rikkoutuneen osan irrottamisen ja uuden osan asentamisen aiheuttamista kuluista. Rikkoutunut osa on valmistajan pyynnöstä ja kustannuksella palautettava.

Takuutositteena on myyjäliikkeen kuitti ja valtuutetun asentajan antama todistus.

4. TAKUUVASTUUN RAJOITUKSET

Ostajan on hoidettava tuotetta huolellisesti. Ostajan on tuotteen vastaanottaessaan tarkastettava, ettei siinä ole kuljetus- tai varastointivaurioita. Havaituista vaurioista on heti ilmoitettava tuotteen myyjälle tai kuljetusliikkeelle.

Valmistaja ei ole vastuussa tuotteen virheistä, toiminnan häiriöistä tai puutteista, jotka aiheutuvat kuljetuksesta tai virheellisestä varastoinnista, valmistajan ohjeiden vastaisesta asennuksesta tai käytöstä, huollon laiminlyönnistä tai tuotteen sijoittamisesta sellaiseen tilaan, jossa olosuhteet eivät vastaa valmistajan suositusta.

Takuu ei kata luonnonkivelle ominaisia väri vaihteluita, lustoisuutta ja vähäisiä hiushalkeamia, jotka eivät vaikuta kiukaan turvallisuuteen tai toimintaan.

Takuu ei kata myöskään normaalista kulumisesta tai käyttövirheistä aiheutuneita vahinkoja. Takuu ei kata kermaaamisen kiukaan laastipinnoissa, kaakelisaunoissa tai sisäosissa esiintyviä

vähäisiä halkeamia, jotka eivät vaikuta kiukaan turvallisuuteen tai toimintaan. Edellä mainittuja haittoja saattaa syntyä, jos kiusta lämmitetään liikaa. Kermansaven korkeapolttoisen uunikaakelin hyväksyttävät mittatoleranssit ovat + - 4 mm. Erot kaakeleiden mitoissa ja pienet värierot kaakeleiden lasiteissa ovat ominaisia korkeapolttoiselle keramiikalle. Kaakelit valikoidaan aina luonnonvalossa.

5. VIRHEESTÄ ILMOITTAMINEN

Ostajan on ilmoitettava tuotteen virheestä tai häiriöstä hetken ilmaannuttua ja viimeistään 14 päivän kuluessa. Ilmoitus voidaan tehdä valmistajalle, tuotteen myyjälle tai valmistajan valtuuttamalle asennusliikkeelle.

Takuuta koskevat vaatimukset on tehtävä viimeistään 14 päivän kuluessa kyseistä tuotetta koskevan takuuajan umpeutumisesta.

6. VALMISTAJAN TOIMENPITEET TAKUUN YHTEYDESSÄ

Aiheelliseksi todetun takuuilmoituksen perusteella valmistaja korjaa tai vaihtaa virheellisen tuotteen. Korjaus tai vaihto tapahtuu valmistajan kustannuksella. Valmistaja on oikeutettu käyttämään itselleen edullisinta vaihtoehtoa.

Vaihdetulle osalle annetaan kohdan 3. mukainen varaosatakuu. Korjatun tuotteen takuu säilyy muilta osin ennallaan.

Valmistaja ei korvaa tuotteen virheen tai häiriön ostajalle aiheuttamia kuluja, liiketoiminnan estymisen aiheuttamaa tappiota eikä muutakaan välitöntä tai välillistä vahinkoa.

EU:n kuluttajansuojadirektiivin ja Suomen kuluttajansuojalain mukaan kuluttajalla on oikeus vedota tavarassa ostohetkellä olleeseen virheeseen kohtuullisen ajan kuluessa ostohetkestä lukien (kuluttajansuojalaki 5L 16§).

Ympäristön suojeluun liittyviä ohjeita

Tämän tuotteen käyttöön päätyttyä, tuotetta ei saa hävittää normaalin talousjätteen mukana, vaan se on toimitettava sähkö- ja elektroniikkalaitteiden kierrätykseen tarkoitettuun keräyspisteeseen. Tuote palautetaan ilman kiuaskiviä ja verouskiviä.

Tuotteen kierrätyksessä on noudatettava sähkö- ja elektroniikkajätteen paikallisia lajittelumääräyksiä.

Tietoa paikkakuntasi kierrätyspaikoista saat kuntasi palvelupisteestä.

Tulikivi Oyj kuuluu Sähkö -ja elektroniikkalaitteiden tuottajayhteisöön ja maksaa kierrätysmaksun puolestasi, käytetty tuote voidaan palauttaa lähimpään SER -jätteen vastaanottopaikkaan ilmaiseksi. Lähimmän SER -jätteen vastaanottopaikan löydät osoitteesta: www.kierratys.info

Palauttamalla käytetyn tuotteen kierrätyspisteeseen voit edistää sähkö- ja elektroniikkalaitteiden uusiokäyttöä ja asianmukaista jätteiden käsittelyä, joka vaikuttaa ympäristön ja ihmisten hyvinvointiin.

Käytettyjen laitteiden uudelleenkäytöllä, materiaalien hyödyntämisellä tai muulla uudelleenkäytöllä teet arvokkaan teon ympäristömme hyväksi.

TUOTTEESSA, KÄYTTÖOHJEESSA TAI PAKKAUKSESSA ESIINTYVIEN MERKKIEN SELITYKSET



Roskakori, jonka päällä on rasti: tuotetta ei saa hävittää talousjätteen mukana, vaan se on kierrätettävä asianmukaisesti.



Tuotteen pakkauksesta on maksettu kierrätysmaksu asianmukaiselle kansalliselle järjestölle tuotteen valmistusmaassa.

Säilytä tuotteen ostokuitti yhdessä tämän asennus- ja käyttöohjeen kanssa. Asennus- ja käyttöohje sisältää tärkeitä valmistustietoja.



Sauna Tulikivi Oyj, 83900 Juuka, Finland, Tel. +358 (0)403 063 100, www.tulikivi.com