

TRILUX twenty3 LED valaisimet

Vanhasta uutta helposti

www.nylund.fi



TRILUX twenty3 LED-valaisimet

Vastuullisuus

- **2022** pakkaus uudistus
 - ruskeat yksiväriset laatikot, pienempi hiilijalanjälki
- **2023** ensimmäiset CO₂-sertifioidut tuotteet
 - 2325 ja 2330 valaisinperheissä
- **2024** ympäristötuoteselosteet ja CO₂-kompensatio
- **2026** sertifioitu, CO₂-kompensoitu valaisin kaikissa valikoiman valaisinperheissä



Multi-lumen and multi-color technology

Multi-lumen ja multi-color teknologia

Useiden TRILUX twenty3 LED-valaisimien suuri etu on niiden multi-lumen ja multi-color -teknologia, jolloin valaisimen teho ja väri voidaan helposti asettaa valaisimessa olevassa kytkimestä. Samaa valaisinta voidaan asettaa kahden tai kolmeen eri tehoon ja mallista riippuen, joko 3000K tai 4000K värilämpötilaan. Tämä tuo helpoutta tuotteen asennuksessa ja käyttöönnotossa.



LiveLinkReady

Helppo valaistuksen ohjaus

TRILUX twenty3 -sarjan valaisimet ovat valmiit valaistuksen ohjaukseen. Suurin osa valaisimista on saatavana DALI-himmennyksellä ja niitä voidaan ohjata TRILUX:n LiveLink-ohjausjärjestelmällä tai muilla DALI-ohjaukseen sopivilla järjestelmillä.

STUL-TAKUU



2 vuoden STUL-takuu + 3 vuoden valmistajan takuu



Kaikki valaisimet ovat ENEC-hyväksytyjä



Elinikä 50,000 h

TRILUX twenty3 LED

2310 Teollisuusvalaisin



2310 LED on ihanteellinen säännestävä valaisin mm. pysäköintialueisiin, varasto- ja tuotantotiloihin sekä katettuihin ulkotiloihin. Valaisimen multi-lumen toiminto, jopa 11 kpl eri kaapelin läpivientipaikkaa ja helppo asennus tekevät siitä ihanteellisen ratkaisun teollisuusvalaisintarpeeseen. Valaisimeen on mahdollista tarvittaessa vaihtaa komponentteja lisäten näin valaisimen käyttöikä. Runko PC, kupu prismaattinen PC tai PMMA, ketjutettava, läpijohdotus lisätarvikkeen avulla. Valittavissa kaksi pituutta.

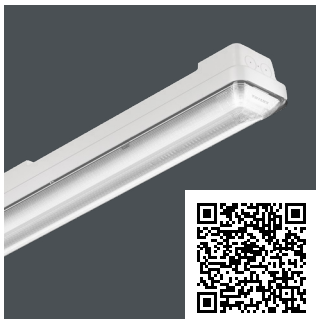

Snro	Tuote	Kupu	Pituus mm	Väriämpötila K	Valovirta lm
4324302	2310 12 B 40-840 ET PC *	PC	1257	4000	4000
4324303	2310 12 B 40-840 ET *	PMMA	1257	4000	4000
4324304	2310 15 B 40/60/ML-840 ET PC **	PC	1552	4000	6000 / 4000
4324305	2310 15 B 40/60/ML-840 ET **	PMMA	1552	4000	6000 / 4000
4324306	2310 ZLV/525/12 läpijohdotussarja 5x2,5 mm ² 1200 mm				
4324307	2310 ZLV/525/15 läpijohdotussarja 5x2,5 mm ² 1500 mm				

Korvaavuus:

* 1 x 36 W, 2 x 36 W

** 1 x 58 W, 2 x 58 W

2315 Teollisuusvalaisin



2315-valaisin pysäköintihalleihin, varastoihin ja suojattuihin ulkotiloihin. Valaisimen teho vaihdettavissa DIP-kytkimellä. Helppo ja nopea asennus. Läpijohdotettu 3x1,5 mm². Runko PC, kupu opaali PC, läpijohdotettu. Valittavissa kaksi pituutta.

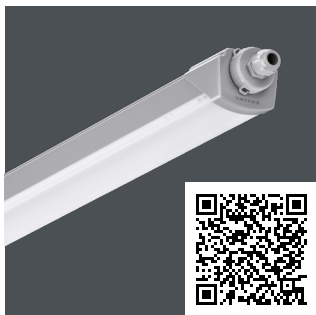

Snro	Tuote	Pituus mm	Väriämpötila K	Valovirta lm
4324300	2315 G3 1200 38/26/ML-840 ET PC+LV *	1200	4000	3800 / 2600
4324301	2315 G3 1500 55/38/ML-840 ET PC+LV **	1500	4000	5500 / 3800

Korvaavuus:

* 1 x 36 W, 2 x 36 W

** 1 x 58 W, 2 x 58 W

2325 Alasvalo



2325-alasvalon teho valittavissa DIP-kytkimellä. Valaisimen väriämpötila valittavissa DIP-kytkimellä 3000K/4000K. Valittavissa kaksi kokoa Ø 170 mm ja Ø 230 mm. Valaisimilla ja sovitusrangkailla hoituvat asennusreiät Ø 140 – 250 mm. Valaisin on ketjutettava.



Snro	Tuote	Väriämpötila K	Valovirta lm
4134131	2325 G3 C05 20/14/08/ML-8MC ET, Ø 140 mm reikiin *	3000 / 4000	2000 / 1400 / 800
4134132	2325 G3 C07 20/14/08/ML-8MC ET, Ø 200 mm reikiin *	3000 / 4000	2000 / 1400 / 800
4134133	2325 G3 C05 SP 200 soviterringas 2325 G3 C05 alasvalolle Ø 150 - 200 mm reikiin		
4134134	2325 G3 C07 SP 250 soviterringas 2325 G3 C07 alasvalolle Ø 200 - 250 mm reikiin		

Korvaavuus: * 1 x 13 TC-TEL / 1 x 18 TC-TEL / 1 x 26 TC-TEL / 1 x 32 TC-TEL / 2 x 13 TC-TEL / 2 x 18 TC-TEL

Saatavana myös CO₂ kompensoituja malleja.



-valaisimet

2330 Paneeli



2330 on upotettava valaisin moduulikatteihin, joiden koko on 600 x 600 mm. Se tuottaa miellyttävän valaistuksen tasaisella valonjaolla, UGR <19, soveltuu toimistoissa tapahtuvaan työskentelyyn. Multi-lumen ja multi-color toimintojen ansiosta valaisimen valovirta ja värilämpötila voidaan sovittaa paikan olosuhteisiin. Tyypillisiä sovelluksia ovat toimistot, käytävät, aulat, kokoushuoneet, myynti- ja odotustilat. Valaisin on ketjutettava, mikroprisma.



Snro	Tuote	Ohjaus	Värilämpötila K	Valovirta lm
4134101	2330 G3 M73 PW19 36/29/ML-840 ET *	ON/OFF	4000	3600 / 2900
4134100	2330 G3 M73 PW19 36/29/ML-830 ET *	ON/OFF	3000	3400 / 2800
4134103	2330 G3 M73 PW19 3600-840 ETDD *	DALI	4000	3600
4134102	2330 G3 M73 PW19 3600-830 ETDD *	DALI	3000	3400
4134118	2330 G3 M73 PW19 36/29/ML-8MC ET *	ON/OFF	3000 / 4000	3600 / 2900
4134123	Pinta-asennuskehys 638 x 635 x 62 mm			

Korvaavuus: * 3 x 14 / 4 x 14 / 3 x 18 / 4 x 18 W

Saatavana myös CO₂ kompensoituja malleja.



2345 Seinä ja kattovalaisin



2345 on monipuolinen kattovalaisin kosteisiin tiloihin. Valaisimessa multi-lumen ja multi-color-toiminto. Valittavissa on/off ja HFS vaihtoehdot. Korkea IP-suojauksen IP65 ansiosta valaisin soveltuu käytettäväksi kosteissa tiloissa ja myös katetuissa ulkotiloissa. Turvalukitus estää valaisimen kuvun avausta. Runko PC ja kupu opaali PC.



Snro	Tuote	Ohjaus	Värilämpötila K	Valovirta lm
4517208	2345 G2 WD1 LED 20/14/10/ML-8MC ET *	ON/OFF	3000 / 4000	2000 / 1400 / 1000
4517209	2345 G2 WD1 20/14/10/ML-8MC ET+HFS *	ON/OFF	3000 / 4000	2000 / 1400 / 1000

Korvaavuus: * 1 x 18 W / 1 x 26 W / 2 x 18 W / 2 x 26 W

2350 Pinta-asennettava valaisin



2350 LED – pinta-asennettava toimistovalaisin on asentajaystävällinen, viimeistelty valaisin esimerkiksi neuvottelutiloihin ja työpisteisiin. Valaisimessa on miellyttävän tasainen, häikäisemätön valo (UGR<19) ja se soveltuu erinomaisesti myös näyttöpäätetyöskentelyyn. Valonjako on suora. Asennus asennusraudan avulla helposti ja nopeasti kattoon. Valaisin suunniteltu peittämään korvattavan valaisimen kattoon jättämät jäljet (kts korvaavuus). Erillinen liitäntälaitte mahtuu kehyksen sisälle. Valaisin on saatavana kolmessa koossa. Valittavissa multi-color, multi-lumen DIP-kytkimellä sekä DALI-versioita.



Snro	Tuote	Pituus mm	Ohjaus	Värilämpötila K	Valovirta lm
4134126	2350 G3 D PW19 36/29/ML-8MC ET *	625	ON/OFF	4000 / 3000	3600 / 2900
4134104	2350 G3 D2 PW19 40/30/ML-840 ET **	1225	ON/OFF	4000	4000 / 3000
4134127	2350 G3 D2 PW19 40/30/ML-8MC ET **	1225	ON/OFF	4000 / 3000	4000 / 3000
4134108	2350 G3 D3 PW19 60/40/ML-840 ET ***	1525	ON/OFF	4000	6000 / 4000
4134128	2350 G3 D3 PW19 60/40/ML-8MC ET ***	1525	ON/OFF	4000 / 3000	6000 / 4000
4134106	2350 G3 D2 PW19 4000-840 ETDD **	1225	DALI	4000	4000
4134129	2350 G3 D2 PW19 4000-8MC ETDD **	1225	DALI	4000 / 3000	4000
4134107	2350 G3 D3 PW19 6000-840 ETDD ***	1525	DALI	4000	6000
4134130	2350 G3 D3 PW19 6000-8MC ETDD ***	1525	DALI	4000 / 3000	6000

Korvaavuus:

* 3/4 x 14/18 W ** 2 x 28 W / 1 x 49 W / 1 x 58 W *** 2 x 28 W / 2 x 35 W / 2 x 58 W

2360 Ripustettava valaisin



2360 LED -riipustettava toimistovalaisin on ajattoman tyylikäs valaisin esimerkiksi neuvottelutiloihin ja työpisteisiin. Valaisimessa on miellyttävän tasainen, häikäisemätön valo (UGR<16) ja se soveltuu erinomaisesti myös näyttöpäätetyöskentelyyn. Valonjako on suora/epäsuora. Valaisin on saatavana kahdessa koossa: 1195 x 295 x 16 ja 1495 x 295 x 16 mm. Ripustimet, syöttökaapeli, katto-kuppi ja liitäntälaitte toimitetaan valaisimen mukana.



Snro	Tuote	Pituus mm	Ohjaus	Väriämpötila K	Valovirta lm
4134117	2360 H1 PW19-IL 4000-840 ETDD *	1195	DALI	4000	4400
4134115	2360 H1 PW19-IL 4000-830 ETDD *	1195	DALI	3000	4400
4134119	2360 H2 PW19-IL 6000-840 ETDD **	1496	DALI	4000	6000
4134120	2360 H2 PW19-IL 6000-830 ETDD **	1496	DALI	3000	6000

Korvaavuus:

* 1 x 54 W / 2 x 28 W

** 2 x 35 W

2390 Valonheitin



2390 on valonheitin ulkoalueiden, kuten rakennustyömaiden, satamien, telakoiden, varastotilojen valaisemiseen. Valaisin soveltuu erinomaisesti korostusvalaistukseen ja rakennusten kohdevalaistukseen. Valaisimia on kaksi kokoa ja kaksi tehoa. Yleiskäyttöiset kiinnityskannattimet kaikkiin asennustilanteisiin. Asymmetrinen valonjako, 0,8 m syöttökaapeli.



Snro	Tuote	Ohjaus	Väriämpötila K	Valovirta lm
4517201	2390 AM9R/10000-740 1G1W ET *	ON/OFF	4000	10.000
4517205	2390 AM9R/10000-730 1G1W ET *	ON/OFF	3000	10.000
4517206	2390 AM9R/20000-740 1G1W ET **	ON/OFF	4000	20.000
4517207	2390 AM9R/20000-730 1G1W ET **	ON/OFF	3000	20.000

Korvaavuus:

* Monimetalli HQI-TS 150W

** Monimetalli HQI-TS 250W

Toimitusaika: Tuotteita varastoidaan Suomessa ja Saksassa. Toimitusaika vahvistetaan tilauksen yhteydessä.

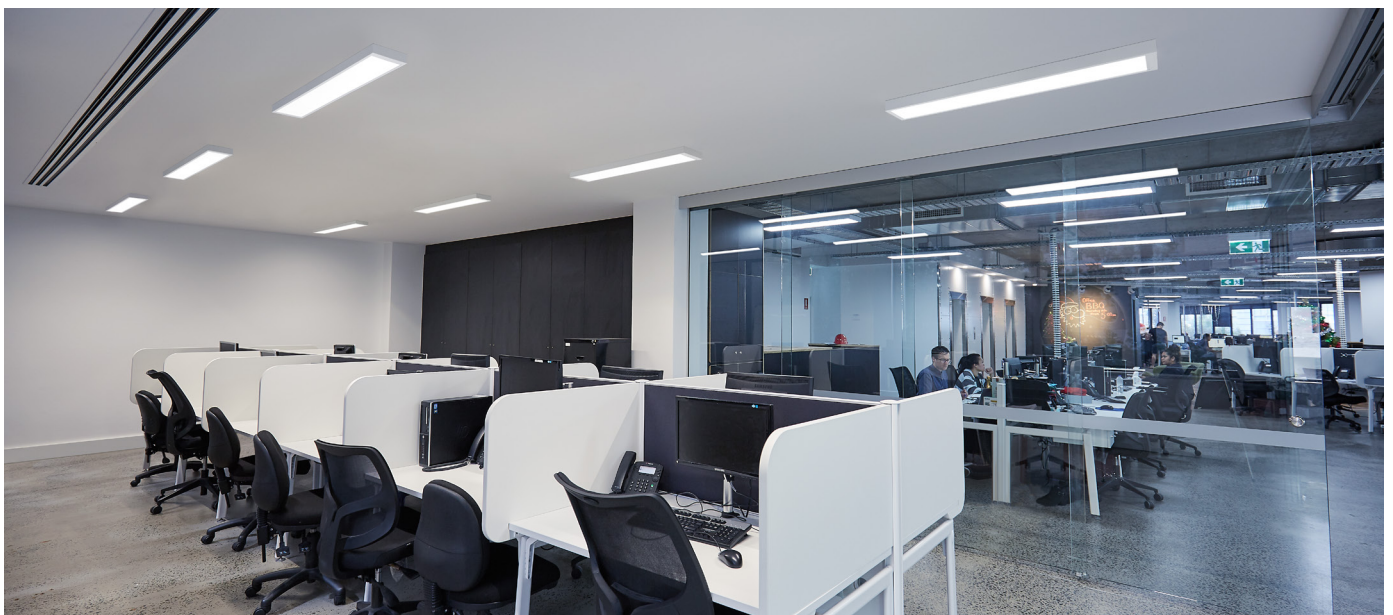

Tekniset tiedot

Mittakuvat

2310

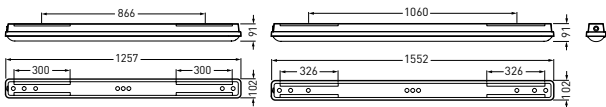

2315

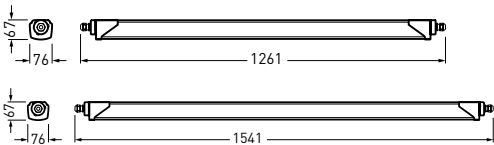

2325

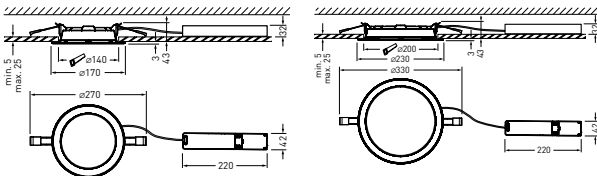

2325 G3 C05

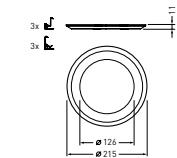

2325 G3 C07

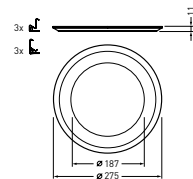

2330

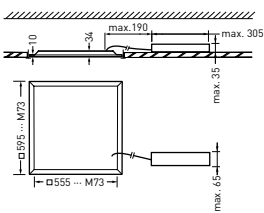

2345

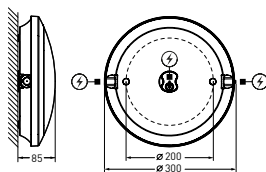

2350

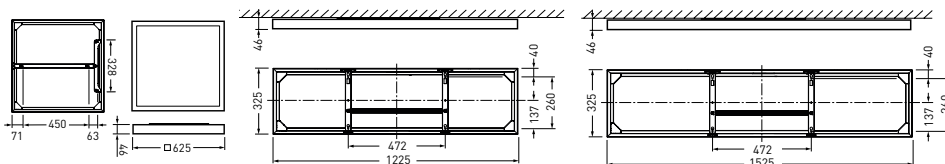

2360

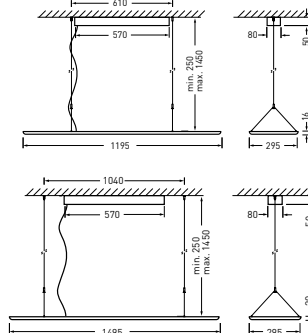

2390

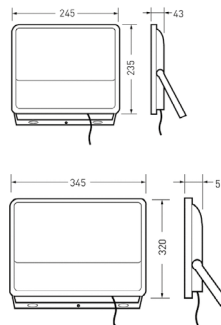

Valonjaot

2310

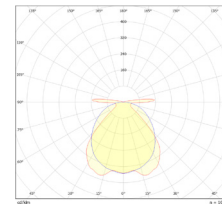

2345

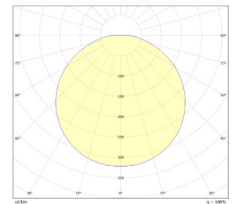

2315

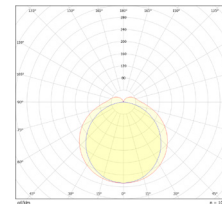

2350

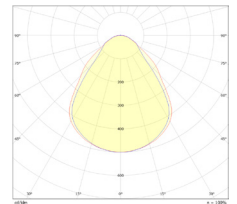

2325

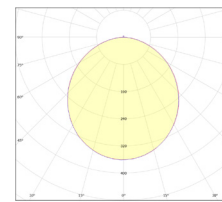

2360

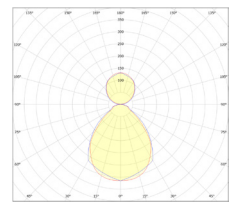

2330

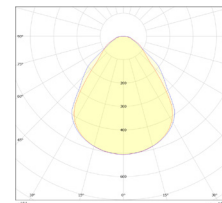

2390

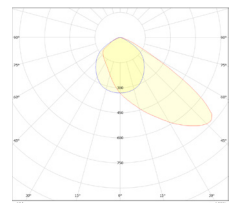

Koodiavain

- **Ohjaus:** ET - on/off, ETDD - DALI
- **Optiikka:** PW19 - UGR<19, PC - polykarbonaatti, PMMA - Akryyli
- **Teho:** ML (multi-lumen)
- **Väriämpötila:** 3000K, 4000K, 8MC - asetettava väriämpötila 3000K/4000K
- Saatavana sertifioituja CO₂-tuotteita 



Lisätietoa

valaisimista on saatavana sähkötukkuliikkeestä ja Nylundilta.