ABB-Welcome

Ovipuhelinjärjestelmä kaikkiin kohteisiin



- Modulaarinen
- Kestävä
- Etäkäyttö mahdollista
- Osa kodinohjausta

—

**Kattava ja hyvin
suunniteltu ABB-Welcome.
Ratkaisu kaikkiin tarpeisiin
niin uudisrakentamisessa
kuin saneerauskohteissakin.**

Sisällysluettelo

004	Muunneltava ja helppo asentaa
005	Tyylikäs ja toimiva
007–009	Ulkoyksiköt
008	Ulkoyksikkö
009	Miniulkoyksikkö
010–011	Videosisäyksiköt
012	Muut sisäyksiköt
013	Videosisäyksiköiden lisäominaisuuksia
014	Sisäyksiköiden ominaisuudet vertailussa
015	Käyttö mobiililaitteilla ja lankapuhelimella
017	Hissin ohjaus osaksi ovipuhelinjärjestelmää
018	Kapasiteetti ja topologia
020	Tuotteet ulkoyksiköt
022	Tuotteet sisäyksiköt
024	Tuotteet järjestelmäkomponentit

Muunneltava ja helppo asentaa

Yksi ratkaisu kaikkiin tarpeisiin

ABB-Welcome-tuotteilla voit helposti toteuttaa juuri sopivan ovipuhelinjärjestelmän lisätoimintoineen kaikkiin kohteisiin. Laajan tuotevalikoiman ja modulaarisen rakenteen ansiosta jokaiseen rakennukseen löytyy oikeat tuotteet.

Olipa kyse omakoti-, rivi-, kerrostalosta tai erityistä turvallisuutta vaativasta kohteesta, saneerauskohteesta tai uudisrakennuksesta, ABB-Welcome on hyvä ratkaisu. Ovipuhelimen 2-johdinväylän ansiosta asennustyö ja käyttöönotto on vaivatonta.

Rakenna sopivat tuotteet moduuleista

Moduuleista koottavat ulkoyksiköt helpottavat juuri oikean ratkaisun löytämistä erilaisiin kohteisiin. Valituilla tuotteilla voidaan lisätä haluttuja ominaisuuksia järjestelmään.

Valmiiksi kootut tuotteet on helppo valinta

Tuotevalikoimasta löytyy myös valmiiksi kootut ulkoyksiköt. Sisäyksiköt ovat myös aina valmiiksi koottuja. Tuotteet on helppo asentaa, ja niiden käyttöönotto on yksinkertaista. Tuotevalikoimasta löytyy sopiva ratkaisu joka kohteeseen.

Lisää turvallisuutta

ABB-Welcome -ovipuhelinjärjestelmä lisää kodin tai kiinteistön turvallisuutta. Pystyt myBuildings-portaalin kautta etävalvomaan kameroiden avulla kiinteistöllä liikkuvia henkilöitä. Kamerat antavat lisäturvallisuutta ja mahdollistavat kiinteistön monipuolisen valvonnan.

ABB-Welcome ja taloautomaatio

Ovipuhelinjärjestelmä on helposti liitettävissä free@home-kotiautomaation tai KNX-taloautomaation kanssa. Koti- ja taloautomaatiojärjestelmät lisäävät kiinteistön turvallisuutta entisestään ja parantavat asumismukavuutta.

Siistit asennukset myös saneerauskohteisiin

ABB-Welcome sopii myös saneerauskohteisiin. Korokepalat takaavat helpon pinta-asennuksen kiinteistöön kuin kiinteistöön.



Tyylikäs ja toimiva

Käyttö myös mobiililaitteilla

ABB-Welcome-tuotteet on suunniteltu paitsi katseenkestäviksi, myös helpoiksi käyttää – jopa etänä. Ne sopivat muotoilultaan ja väreiltään erityisen hyvin IMPRESSIVO®-asennuskalusteisiin.

Tyylikkäät tuotteet viimeistelevät kotisi

Sekä ulko- että sisäyksiköt on suunniteltu paitsi laadukkaiksi toiminnaltaan, myös silmää miellyttäväiksi. Linjakkaat muodot sekä puhtaat värit sopivat suomalaisiin koteihin. Sisäyksiköiden värit sointuvat yhteen Impressivo-asennuskalusteiden kanssa, luoden yhtenäisen ilmeen kodin toimintoihin.



Etäkäyttö mobiililaitteilla

Ovipuhelimen toimintoja on mahdollista käyttää etänä mobiililaitteilla, kuten älypuhelimella tai tabletilla. Voit vastata ovipuhelimen soittoon, vaikka et itse olisikaan kotona. Mobiilikäyttö mahdollistaa jopa oven avaamisen tulijalle etänä. Etäkäyttö vaatii IP-gatewayn, MyBuildings portaalin ja internet-yhteyden.

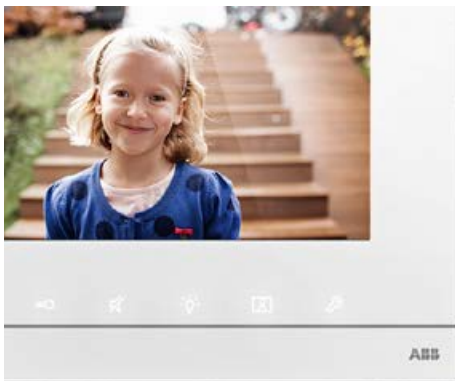



Ulkoyksiköt

Taatusti kestäväää laatua

—
01 Miniulkoyksikkö

—
02 Valmiiksi koottu
ulkoyksikkö, 4 moduulia

ABB-Welcome-ulkoyksiköillä on takanaan tiukkoja testejä simuloituissa olosuhteissa. Niiden on kestävä jopa +70°C asteen trooppista kuumuutta ja -40°C asteen paukkupakkasta, suolaista meri-ilmaa, rankkasateita ja pitkäaikaista UV-säteilyä haalistumatta.

Ulkoyksikön on täytettävä erilaisten direktiivien ja standardien vaatimukset muun muassa elektromagneettisen säteilyn, käytettävyyden ja haitallisten aineiden käytön osalta. Niin näppäimet, kotelot kuin tiivistekkin saavat kokea kovia ja suoranaista fyysistä pahoitpitylä tuhansia kertoja, ennen kuin ne läpäisevät tiukat laatukriteerime.

- Huurtumisen esto takaa hyvän kuvanlaadun kaikissa olosuhteissa
- Infrapunavalon ansiosta käyttäjä näkee vieraan selvästi myös pimeällä
- Näppäinten taustavalo syttyy automaattisesti hämärässä
- Ilkivaltaluokitus IK07
- IP54, sadesuojalla IP55



Ulkoyksikkö

Modulaarinen ja muunneltava

Ulkoyksikkö sopii erilaisiin kohteisiin ja tarpeisiin valitsemalla kulloinkin tarvittavat moduulit. Nämä ulkoyksiköt sopivat erityisesti kerrostaloihin, toimistorakennuksiin tai muihin suuriin kohteisiin. Toiminnoiksi voi valita esimerkiksi RFID-kortinlukijan tai koodinäppäimistön.

—
01 Kameramoduuli

—
02 Audiomoduuli,
1 tai 2 painiketta

—
03 Näppäimistömoduuli

—
04 Painonappimoduuli,
3 tai 6 painiketta

—
05 RFID-tunnistin

Ulkoyksiköiden muokkaaminen jokaiseen kohteeseen on helppoa laajan tuotevalikoiman ansiosta. Ulkoyksikkö voi olla laajuudeltaan 2-12 moduulia. Ulkoyksiköitä voi yhdessä rakennuksessa olla 9 kappaletta, ja yhdestä ulkoyksiköstä voidaan soittaa jopa 250 asuntoon. Jokaisessa ulkoyksikössä on kaksi lähtöä, mikä mahdollistaa esimerkiksi kahden lukon tai lukon ja ulkovalon ohjauksen.

Järjestelmään voidaan liittää enintään 36 kameraa, mikä mahdollistaa laajojenkin alueiden valvonnan. RFID-kortteja voi olla käytössä enintään 3 000 kpl, ja ovikoodeja jopa 6 000 kpl.

Lisätoiminnot:

- Analogisilla lisäkamoilla laajempi valvonta-alue
- Kulku RFID-kortilla *
- Avaimeton kulku henkilökohtaisella ovikoodilla
- Puhesyntetisaattori opastaa saapujaa

* ISO18000-2 standardin mukainen RFID-kortinlukija. Kortinlukija on taajuudeltaan 125 KHz ja on yhteensopiva seuraavien korttityyppien kanssa; EM4100, EM4205, EM4305, EM4450, TK4100, T5567/ T5577 Compatible HID 2. Sisäänrakennettu Wiegand-lähtöliitäntä helpottaa liittämistä muiden valmistajien kulunvalvontajärjestelmiin.



01



02



03



04



05



Miniulkoyksikkö

Kompakti ratkaisu

Miniulkoyksikkö sopii hyvin pientaloihin tai kohteisiin, joissa on vain yksi toimija.

—
01 Miniulkoyksikkö,
IK07, IP54, RFID

Pienen kokonsa ansiosta miniulkoyksikkö on helppo sijoittaa. Valmiiksi kootussa tuotteessa on sisäänrakennettuna kaikki tarvittavat toiminnot.

Pinta-asennettava miniulkoyksikkö on teknisiltä ominaisuuksiltaan samanlainen kuin muutkin ulkoyksiköt. Ulkoyksikössä on sisäänrakennettuna kamera ja infrapuna-LEDit yökuvausta varten.



—
01



Videosisäyksiköt

Monipuoliset toiminnot tyyllillä

Kun halutaan monipuolisia toimintoja, valitaan videoyksikkö. Näyttöjen selkeä muotoilu on tyylikäs ja ajaton, ja ne sopivat muotoilultaan ja väreiltään IMPRESSIVO®-asennuskalusteisiin. Tuotteet voidaan asentaa uppoon, pintaan tai pöytätelineeseen.

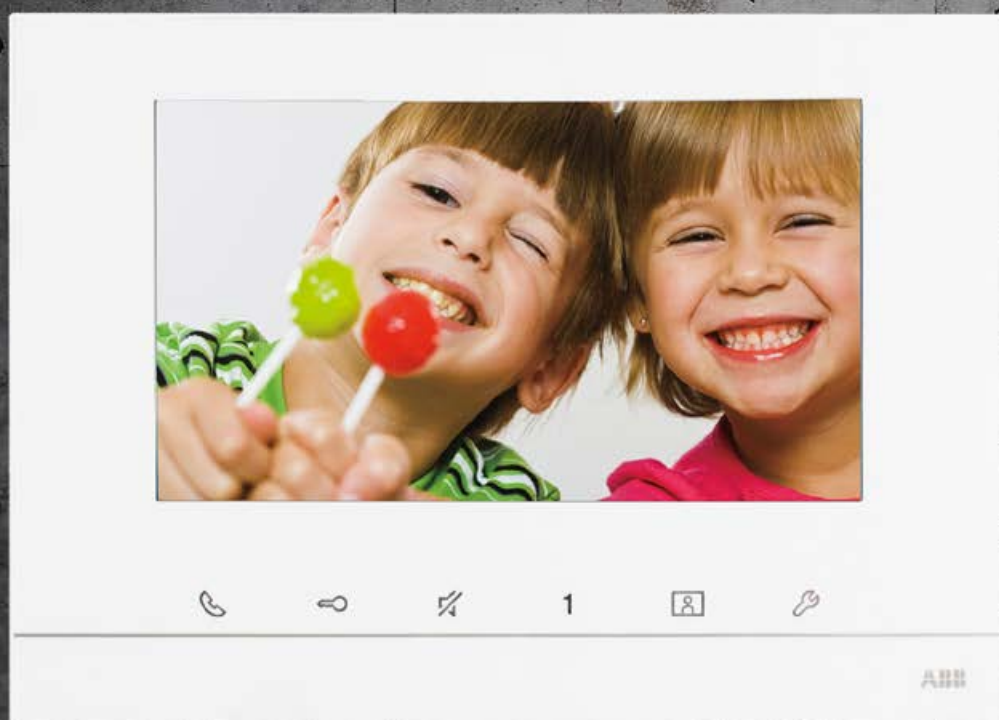

History	
Icon	Date - Time
	25.08.21 09:30
	27.08.21 17:30
	01.09.21 10:30

—
01 Asennus
pöytätelineeseen

—
02 Uppoasennus,
7 mm korkea

—
03 Pinta-asennus,
26 mm korkea

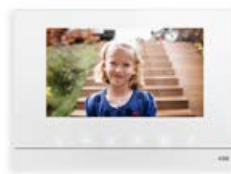

7 tuuman kosketusnäyttö

Pinta-asennettava 7" näyttö on tyylikäs valinta ovipuhelimen sisäyksiköksi. Siinä on suuri värinäyttö (resoluutio 400 x 800) sekä taustavalaistut hipaisunäppäimet. Näyttöä voidaan käyttää myös ABB-free@home-kodinohjausjärjestelmän kanssa. Voit valita näytön valkoisena tai antrasiinivärisenä.

4,3 tuuman videosisäyksikkö

Kompakti 4,3" videonäyttö on monipuolinen, elegantti ja moderni luuriton sisäyksikkö. Se sopii kaikenlaisiin asuintiloihin. Sisäyksikössä on taustavalaistut hipaisunäppäimet sekä induktiosilmukka kuulolaitteen käyttöä varten.

Basic-videosisäyksikkö, 4,3 tuumaa

Tämä 4,3" basic-videonäyttö on yksinkertainen ja helppokäyttöinen. Se voidaan asentaa pintaan tai pöytätelineelle. Sisäyksikössä on pyöristetyt sivut ja taustavalaistut hipaisunäppäimet.

- Saatavissa malli, jossa induktiosilmukka kuulolaitteen käyttäjiä varten
- Asennusvaihtoehtoja uppoon, pintaan ja pöytätelineeseen
- Värinäyttö
- Taustavalaistut hipaisunäppäimet



01

02

03

Muut sisäyksiköt

Sisäyksiköiden valikoimasta löytyy sopiva ratkaisu valvomoon, sekä vaihtoehdot koteihin, joihin ei tarvita videoyhteyttä.

Valvomokoje

4,3" kosketusnäyttöinen valvontayksikkö luurilla. Vahtimestari tai vartija voi ohjata puhelut oikeille henkilöille ja tarvittaessa ottaa vastaan asukkaiden tai henkilökunnan viestit.



Luuriton audiosisäyksikkö

Luuriton sisäyksikkö ääniyhteydellä. Pinta-asennettavassa laitteessa on näppäimet puheytteen avaamiseen, oven avaukseen ja ulkovalon syyttämiseen. Lisäksi yksikössä on ylimääräinen ohjelmoitava näppäin muiden laitteiden ohjaamiseen, esimerkiksi autotallin oven avaamiseen. Soittoääni on valittavissa viidestä eri vaihtoehdosta, ja sen voimakkuutta voidaan säätää tai se voidaan kokonaan mykistää. Väri vaihtoehdot valkoinen, alumiini ja antrasiitti.



Luuri

Luurissa on miellyttävän tuntuiset erikoissuuret näppäimet, helposti hahmotettavat symbolit ja selkeät LED-merkkivalot. Se sisältää myös monipuoliset toiminnot, kuten automaattisen oven avauksen, ovien tilatarkistuksien, toisen lukon avaamisen tai vartijan kutsumisen. Luurissa on myös induktiosilmukka kuulokojetta käyttäville.



Videosisäyksiköiden lisäominaisuuksia

Videosisäyksiköissä on monipuoliset lisätoiminnot. Lisätoiminnot kuitenkin vaihtelevat malleittain – tarkista toiminnot seuraavan aukeaman taulukosta.

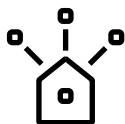

Sisäpuhelut

Asunnon sisäiset ja asuntojen väliset puhelut ovat mahdollisia. Ei-toivotut soittajat voidaan asettaa mustalle listalle. Yhteiskutsu on mahdollinen 4,3" videosisäyksikössä.



Kuvien tallennus

Mukavuutta ja turvaa. Käyttäjä voi ottaa kuvia vierailijoista joko manuaalisesti keskustelun aikana tai automaattisesti aina ovikellon soidessa. (Ei basic-näytössä.)



Lukituksen poisto ajastetusti

Sisäyksiköstä voidaan asettaa automaattinen oven lukituksen poisto joko yksinkertaisesti päälle/pois-asetuksella kahdelle halutulle aikavälille (esim. 8.30–12.00 ja 14.00–17.30). Tällöin ovi avautuu automaattisesti ovipuhelinta soittamalla. (Ei basic-malli.)



Soitonsiirto

Järjestelmä on palveluksessa taukoamatta, ja niinpä saapuvat puhelut on mahdollista siirtää poissa ollessa naapuriin tai vartijalle. (Ei basic-näytössä.)

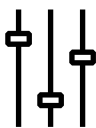

Mykistystoiminnot

Sisäyksikkö voidaan mykistää kätevästi, silloin kun ei haluta tulla häirityksi. Samasta asunnosta voidaan mykistää pelkästään yksi sisäyksikkö tai kaikki kulloisenkin tarpeen mukaan.



Yhteydenotto vartiointiin

Soittaminen, sisäpuhelun ottaminen tai hätäviestin lähettäminen vartiointiin on helppoa. Halutessa vartiointiin voidaan antaa vastata saapuviin puheluihin. Toiminto voidaan määrittää kaikille käyttäjille tai vain valituille henkilöille.

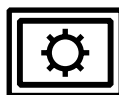

Muokattava näytönsäästäjä

7" videosisäyksikössä on valinnainen näytönsäästäjätoiminto, joka voidaan aktivoida valikosta. Voit valita näytönsäästäjäksi omia valokuvia, jotka tuodaan laitteelle SD-muistikortilla.



Tukitoiminnot kuulo- ja näkövammaisille

Ulkoyksikkö antaa merkin soitosta, yhteyden- ja ovenavauksesta LED-merkkivaloilla. Ovenavaus kerrotaan myös puhesynterisaattorin avulla. 4,3" näytössä ja luurissa on myös induktiosilmukka kuulokojetta käyttäville.



Viestin tallennus

7" videosisäyksikköön voidaan tallentaa ääniviestejä. Asukas voi nauhoittaa haluamansa puheviestin mahdollisille vierailijoille poissaolonsa ajaksi. Vierailija kuulee viestin, kun soittaa ovikelloa. Myös vierailija voi jättää videoviestin asukkaalle ulkoyksikön avulla.

Sisäyksiköiden ominaisuudet vertailussa



Toiminnot ja ominaisuudet	7" näyttö	4,3" näyttö	4,3" näyttö basic	Audio, luuriton	Luuri
Tuotekoodi	DP7-S-611-02 (valkoinen) DP7-S-625-02 (antrasiitti)	M22313-W-02	M22341-W-02	83210AP-624-500-02 (valkoinen) 83210AP-683-500-02 (alumiini) 83210AP-681-500-02 (antrasiitti)	M22003-W-02
Kahden lukon ohjaus	●	●	●	●	●
Sisäpuhelut huoneesta toiseen	●	●	●	●	●
Sisäpuhelut asunnosta toiseen	●	●	●		●
Puhelinluettelo	●	●	●		
Valittujen sisäpuhelujen esto	●	●	●		
Soittoääniä, kpl	5	5	5	5	5
Soittoääniäen voimakkuusasetukset, kpl	5 + äänetön	5 + äänetön	5 + äänetön	3 + äänetön	2 + äänetön
Yksilölliset soittoäänet eri soittajille	●	●	●	●	●
Soittoäänen toiston valinta (soi kerran 3 s tai toistaa 30 s ajan)	●	●	●	●	
Yksilöllinen sisäänpääsykoodi	●	●	●		
Automaattinen ulko-oven avaus	●	●	●	●	●
Asunnon yhden tai kaikkien laitteiden vaimennus	●	●	●	●	
Kuvien tallennuskapasiteetti, kpl	300 kpl + SD-kortin kapasiteetti		50 kpl		
Induktiosilmukka kuulokojetta käyttäville		●			●
Soitonsiirto	●	●	●		
Yleishälytys (kuulutus)		●			
Valokuvakehys ja näyttönsäästäjä	●				
Puheviestien jättö	●				
Aukijääneen oven indikointi	●	●	●	●	●
Asennustavat	pinta-asennus, pöytäteline	uppo-asennus, pinta-asennus, pöytäteline	pinta-asennus, pöytäteline	pinta-asennus	pinta-asennus
Värit	valkoinen, antrasiitti	valkoinen	valkoinen	valkoinen, alumiini, antrasiitti	valkoinen

Käyttö mobiililaitteilla ja lankapuhelimella

Ovipuhelin mukanasasi

Ovipuhelimen käyttö on mahdollista missä vain. Älypuhelimesi kertoo sinulle reaaliajassa kuka on ovella, riippumatta siitä missä itse olet. ABB-Welcome-ovipuhelinjärjestelmän voi integroida myös lankapuhelimeen, jolloin puhelinta voidaan käyttää sisäyksikkönä.



—
01 IP-gateway



—
01

—
02 Puhelin-gateway



—
02



- Ovipuhelimen soittoon vastaaminen mobiililaitteella
- Kuvayhteys ovelle milloin vain
- Kuvien tallennus pilvipalveluun
- Oven avaus mobiililaitteelta

Langaton etäkäyttö

Langaton etäkäyttö mahdollistaa ovipuhelimeen vastaamisen mobiililaitteella, joko selainohjelmassa, lähiverkossa tai mobiilisovelluksella (iOS / Android). Tällöin käyttö on samanlaista kuin kotona videosisäyksiköltä.

Voit avata kuvayhteyden ovelle mobiililaitteeltasi milloin tahansa. Kuvayhteys avautuu myös automaattisesti silloin, kun ovelta soitetaan, vaikka et vastaisikaan soittoon. Halutessasi soittajien kuvat tallentuvat järjestelmään, ja niiden avulla on mahdollista myöhemmin tarkistaa kuka ovelta on käynyt. Voit myös avata oven mobiililaitteellasi.

Lataa ABB-Welcome-mobiilisovellus:



iTunes

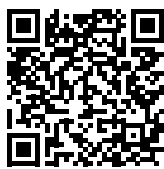

Google Play

Etäkäyttöä varten tarvitset IP-gatewayn, internet-liittymän, langallisen tai langattoman reitittimen ja mobiililaitteen. Käyttöä varten tulee myös kirjautua MyBuildings portaaliin, jonka kautta tietoliikenne kulkee.

Gateway kiinteään lankapuhelinverkkoon

Ovipuhelin voidaan puhelin-gatewayn avulla liittää osaksi lankapuhelinverkkoa tai analogiseen puhelinkeskukseen. Näin voidaan tavallisella puhelimella avata keskusteluyhteys ovipuhelimen ulkoyksikölle sekä avata ulko-ovi.

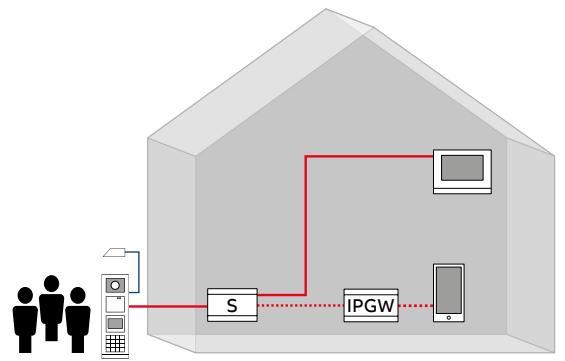

IP-gateway mahdollistaa ovipuhelinjärjestelmän langattoman etäkäytön.

Hissin ohjaus osaksi ovipuhelinjärjestelmää

Hissien ohjaus voidaan liittää osaksi ovipuhelinjärjestelmää hissiadapterin ja hissireleen avulla. Vieraille avataan ulko-ovi huoneiston sisäyksiköstä, jolloin samanaikaisesti hissi lähtee alaovelle. Hissi vie vieraan suoraan haluttuun kerrokseen, missä isäntä ottaa vieraan vastaan. Hissi ei pysähdy matkalla muissa kerroksissa, vaikka kerrosnappuloita painettaisiinkin. Automaatiikka toimii asukkaiden omilla RFID-tunnisteilla vastaavasti.

Hissireleessä on 16 potentiaalivapaata lähtöä
Yli 16 kerroksisissa taloissa tai rakennuksissa, joissa on useampi hissi, lisätään tarvittava määrä hissireleitä kaikkien kerrosten ja hissien saamiseksi ohjauksen piiriin. Lisäreleet tarvitsevat lisätehonsyötön M2301-02 mini-keskuksesta. Hissiadapteri suositellaan asennettavaksi hissinkonehuoneeseen ja hissirele itse hissiin. Hissiadapteri asennetaan hissikeskuksen välittömään läheisyyteen tai hissitoimittajan luvalla hissiohjauksen viereen.



Kapasiteetti ja topologia

Helppo, joustava ja monipuolinen

- 2 johdinta
- 2 lukkoa yhtä ulkoyksikköä kohden
- 9 ulkoyksikköä yhtä rakennusta kohden
- 9 valvontakojetta
- 60 rakennusta
- 250 sisäyksikköä rakennusta kohden
- 600 metriä ovesta kauimmaiselle sisäyksikölle
- 15 000 asuntoa yhdessä järjestelmässä

Kerrostalo

- videojakaja
- 2 ulko-ovea, 10 asuntoa, 4,3" näyttö

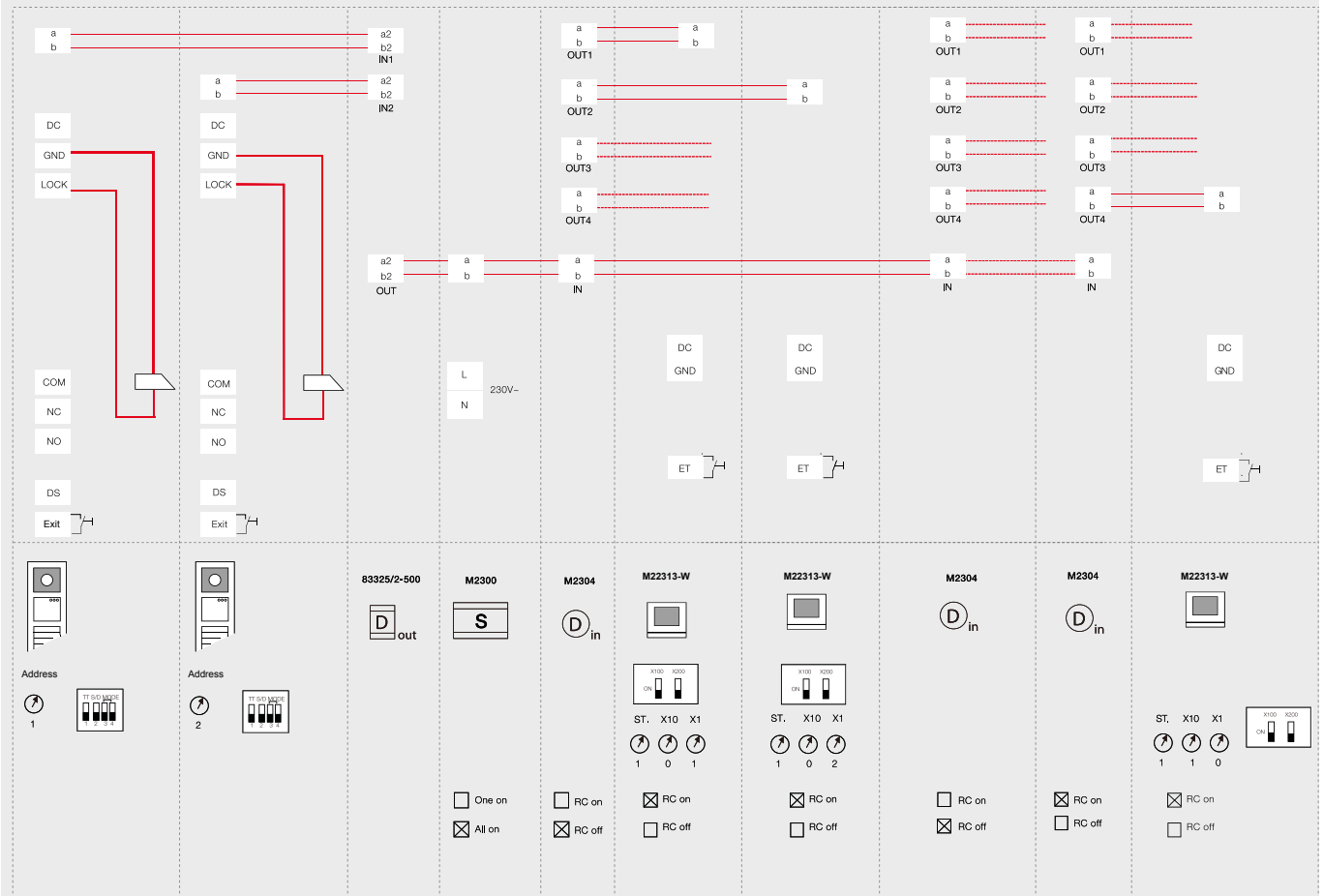
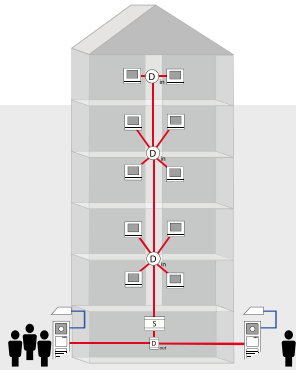

Sarjaan kytkentä

• 2 x KLM(A) 0,8 mm²

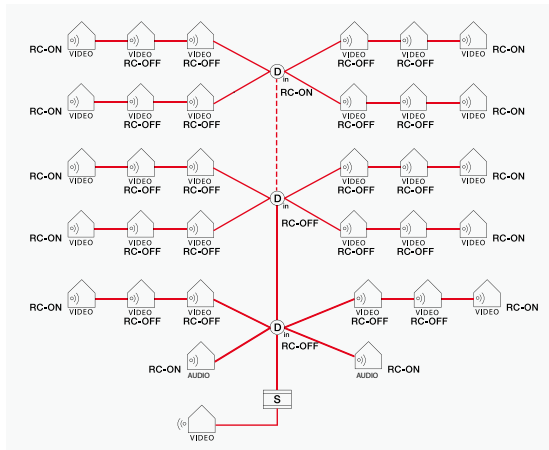
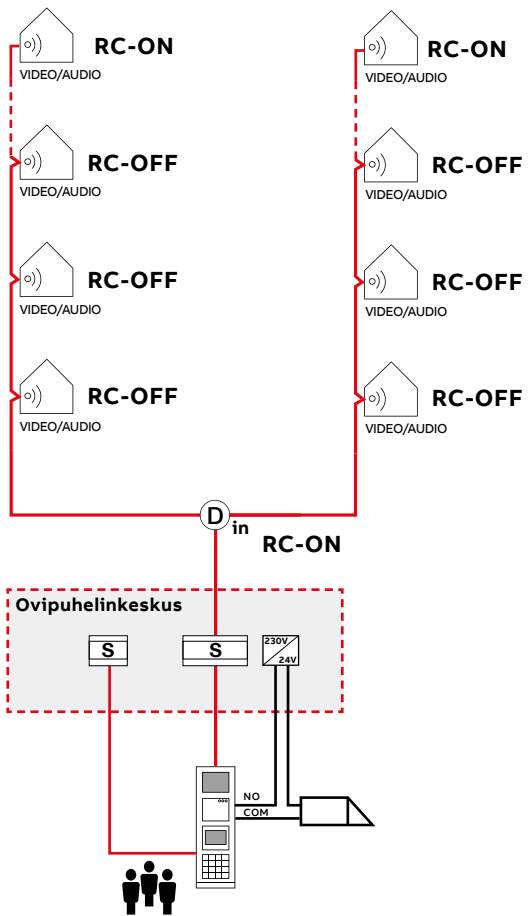

Haaroitettu kytkentä

• 2 x KLM(A) 0,8 mm²

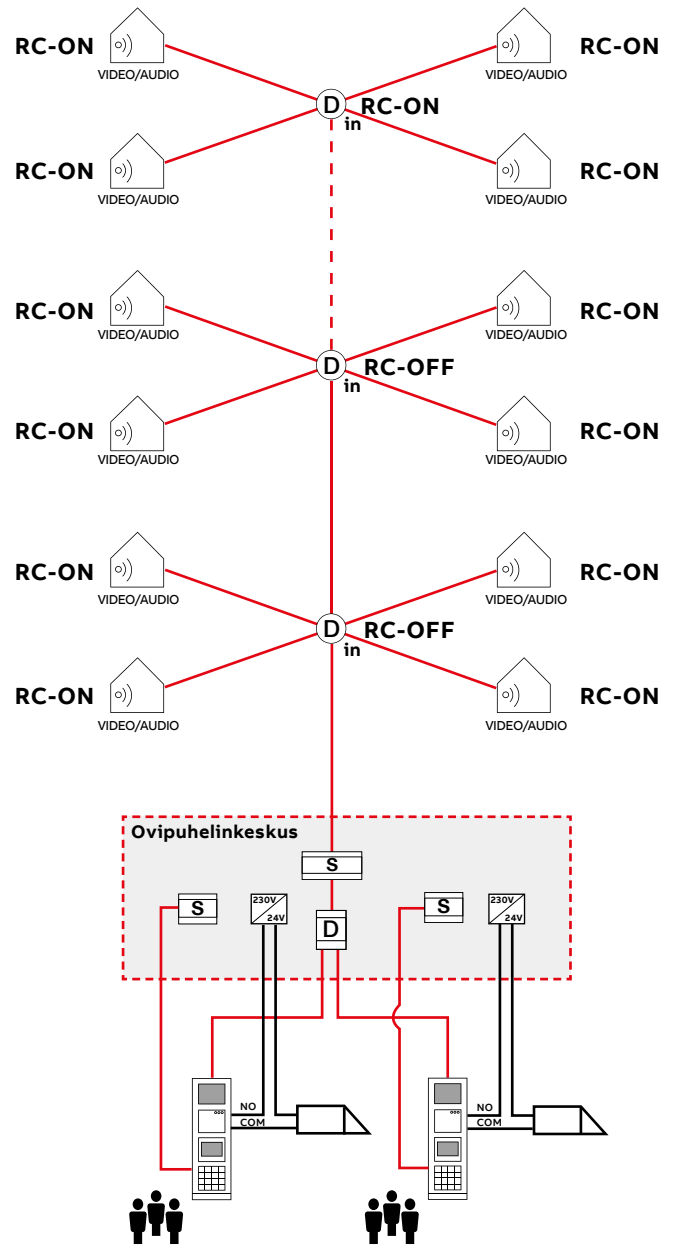

Symbolien selitykset:

 Ulkoyksikkö	 Audioluuri	 Minikeskusyksikkö	 Ulkovideojakaja	 Ulko-ovi	 Ovikellopainike	 2-johdin väylä 2x0,8 mm ² KLMA
 Sisäyksikkö 4,3"	 Keskusyksikkö	 Sisävideojakaja	 Sähkölukko	 Poistumispainike	 Johdin	

ABB-Welcome

Ulkoyksiköt



Miniulkoyksikkö

Valmis minikokoinen videoulkoyksikkö pinta-asennukseen. 1 tai 2 painiketta. 2-painikkeinen malli RFID-kortinlukijalla. Automaattiset infrapunaedit varmistavat kuvauksen myös yöaikaan. Kuvakulma 104°. Automaattisesti taustavalaistu näppäimistö. Kaksi ulostuloa lukkoja varten (18V ja potentiaalivapaa). Leveys 99mm. Korkeus 168mm. Syvyys 26 mm. Ilkivaltaluoitus IK07. IP54.

Tyyppi	Snro	Kuvaus	Pakkauskoost
M21311P1-A-02	28 145 27	Miniulkoyksikkö video, 1 painike, alumiini	1/16
M21312P2-A-02	28 145 40	Minivideoulkoyksikkö, 2 painiketta, RFID-lukija, alumiini	1/16
51021F-G-02	28 145 78	RFID-tunnistin	5/20



Valmis ulkoyksikkö

Ulkoyksikkö videokameralla ja numeronäppäimistöllä. Puhesynteesi helpottaa käyttöä. Automaattiset infrapunaedit varmistavat kuvauksen myös yöaikaan. Kuvakulma 104° manuaalisesti säädettävissä ±15°. Automaattisesti taustavalaistu näppäimistö. Upposennuskotelo 41024F ja sadesuoja 51024RH helppoon asennukseen. Liitettävissä analoginen lisäkamera. Mahdollisuus integroida Wiegand-ulos tulon avulla kulunvalvontajärjestelmiin. RFID-kortinlukija. Sisältää kameras, audio-osan puhesyntetisaattorilla, näytön RFID-kortinlukijalla ja numeronäppäimistön. Käyttölämpötila -40 °C - +70 °C. Leveys 125 mm, korkeus 347 mm ja syvyys 49 mm (sadesuojan kanssa L 131 mm, K 347 mm, S 70 mm). Ilkivaltaluoitus IK07. IP54 (sadesuojan kanssa IP55).

Tyyppi	Snro	Kuvaus	Pakkauskoost
M21351K-A-02	28 154 29	Ulkoyksikkö video, näppäimistö, puhesynteesi, RFID, alumiini	1/25
51021F-G-02	2814578	RFID-tunnistin	5/100



Etulevyt

2-, 3-, 4-, 5-, 6-, 8- ja 10-aukkoiset etulevyt harjattua alumiinia. IK07. IP54.

Tyyppi	Snro	Kuvaus	Pakkauskoost
51022CF-A-02	28 154 87	Etulevy 2 moduulia, koko 1x2, harjattu alumiini	1/34
51023CF-A-02	28 154 88	Etulevy 3 moduulia, koko 1x3, harjattu alumiini	1/22
51024CF-A-02	28 154 89	Etulevy 4 moduulia, koko 1x4, harjattu alumiini	1/22
51028CF-A-02	28 145 21	Etulevy 5 moduulia, koko 1x5, harjattu alumiini	1/22
51025CF-A-02	28 145 14	Etulevy 6 moduulia, koko 2x3, harjattu alumiini	1/11
51026CF-A-02	28 145 15	Etulevy 8 moduulia, koko 2x4, harjattu alumiini	1/11
51029CF-A-02	28 145 22	Etulevy 10 moduulia, koko 2x5, harjattu alumiini	1/8



Asennuskotelot

2-, 3-, 4-, 5-, 6-, 8- ja 10-aukkoisille etulevyille upposennukseen ja sadesuojan kanssa pinta-asennukseen. Alumiinia. IK07. IP54.

Tyyppi	Snro	Kuvaus	Pakkauskoost
41022F-02	28 154 90	Uputuskotelo 2 moduulia, koko 1/2, alumiini	1/19
41023F-02	28 154 91	Uputuskotelo 3 moduulia, koko 1/3, alumiini	1/12
41024F-02	28 154 60	Uputuskotelo 4 moduulia, koko 1/4, alumiini	1/12
41028F-02	28 145 23	Uputuskotelo 5 moduulia, koko 1/5, alumiini	1/12
41025F-02	28 145 16	Uputuskotelo 6 moduulia, koko 2/3, alumiini	1/6
41026F-02	28 145 17	Uputuskotelo 8 moduulia, koko 2/4, alumiini	1/6
41029F-02	28 145 24	Uputuskotelo 10 moduulia, koko 2/5, alumiini	1/4



Kiinnityspaketti levyseinään

Upposennettävien asennuskoteloiden kiinnityspaketti levyseiiniin.

Tyyppi	Snro	Kuvaus	Pakkauskoost
51021CS-02	28 145 32	Kiinnityspaketti levyseinään	1/18



Tarvikkeet

Ulkoyksiköiden yhdistämiseen.

Tyyppi	Snro	Kuvaus	Pakkauskoot
51021J-02	28 154 94	Asennuskoteloiden yhdistämistarvike	1/10



Sadesuojat

2-, 3-, 4-, 5-, 6-, 8-, 10- ja 12-aukkoisille ulkoyksiköille. Sadesuojalla IP55 (ilman IP54). Sadesuojalla upotuskotelon voi asentaa myös pinta-asennuksena. Alumiinia. IK07. IP55.

Tyyppi	Snro	Kuvaus	Pakkauskoot
51022RH-02	28 154 92	Sadesuoja 2 moduulia, koko 1x2, alumiini	1/14
51023RH-02	28 154 93	Sadesuoja 3 moduulia koko 1x3, alumiini	1/8
51024RH-02	28 152 99	Sadesuoja 4 moduulia koko 1x4, alumiini	1/8
51028RH-02	28 145 25	Sadesuoja 5 moduulia koko 1x5, alumiini	1/6
51025RH-02	28 145 18	Sadesuoja 6 moduulia koko 2x3, alumiini	1/4
51026RH-02	28 145 19	Sadesuoja 8 moduulia koko 2x4, alumiini	1/4
51029RH-02	28 145 26	Sadesuoja 10 moduulia koko 2x5, alumiini	1/4
51027RH-02	28 145 20	Sadesuoja 12 moduulia koko 3x4, alumiini	1/2



Moduulit

Etulevyihin sopivat moduulit. Audiomoduuli toimii ulkoyksikön keskuksena, joten se on aina oltava mukana. Muut moduulit voi valita tarpeen mukaan. IK07. IP54.

Tyyppi	Snro	Kuvaus	Pakkauskoot
M251024A-A-02	28 145 41	Audiomoduuli puhesyntetisaattorilla, alumiini	1 / 12
M251022A-A-02	28 154 83	Audiomoduuli, 1/2 painiketta, alumiini	1 / 12
M251023A-A-02	28 145 42	Audiomoduuli, 2/4 painiketta, alumiini	1 / 12
M251021P3-02	28 154 84	3/6-painonappimoduuli	1 / 10
M251021P4-02	28 154 85	4/8-painonappimoduuli	1 / 10
M251021K-A-02	28 154 81	Numeronäppäimistö alumiini	1 / 10
M251021C-02	28 154 80	Kameramoduuli	1 / 12
M251021CR-02	28 154 82	Näyttömoduuli RFID-kortinlukijalla	1 / 10
51021DN-02	28 154 86	Nimikylttimoduuli	1 / 10



Kamerat

Analogiset kamerat ovipuhelinjärjestelmään max. 36 kpl. Lisäkameroilla kattava videovalvonta. Teho-syöttö 12V.

Tyyppi	Snro	Kuvaus	Pakkauskoot
83550/3-02	28 145 74	Minipallokamera	1/12
83550/2-02	28 145 73	Pallokamera	1/12
83550/1-02	28 145 72	Videokamera	1/4
83327-500-02	28 145 30	Liitäntäportti, 4 kameraa	1/18
CP-D12/0.83	27 120 76	Lisävirtalähde, 12 V 0,83 A	1

ABB-Welcome

Sisäyksiköt



7" kosketusnäyttö (KNX-taloautomaatio)

Vapaasti ohjelmoitava kapasitiivinen kosketusnäyttö lasipinnalla. Näyttö toimii myös ABB-Welcome-ovipuhelinjärjestelmän sisäyksikkönä. Käytössä on 30, sivua johon voi määrittää 16 ohjaustoimintoa/sivu. Ominaisuuksiin kuulu lisäksi tilanneohjaus-, logiikka-, hälytystoiminnot ja viikkokello. Näyttö tarvitsee erillisen käyttöjännitteen 20-32 VDC (SELV) esim. CP-D24/2.5 tai ABB-Welcome-järjestelmän.

Tyyppi	Snro	Kuvaus	Pakkauskoot
6136/07-811-500-02	28 145 35	Kosketusnäyttö 7", valkoinen lasi	1
6136/07-825-500-02	28 145 36	Kosketusnäyttö 7", musta lasi	1

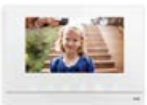

7" kosketusnäyttö (ABB-free@home)

7" videokosketusnäyttö sisälle. Toimii sekä ABB-Welcome-ovipuhelin- että ABB-free@home-kodinohjausjärjestelmissä. 16 vapaasti valittavaa kodinohjaustoimintoa. Tallentaa automaattisesti kolme kuvaa ovikellon soittajasta. Mahdollisuus myös tallentaa keskustelun aikana lisää kuvia. Viisi erilaista polyfonista merkkiääntä valittavissa ja voimakkuus säädettävissä. Eri soittoäänet eri soittopaikoille. Pikanäppäimet sähkölukon ja ulkovalon ohjaamiseen. Soittoäänen mykistys. Pinta-asennus, sopii myös pöytätelineeseen. Asennuslevy käy seinärasian kiinnikkeisiin. SD-korttipaikka kuvien tallennukseen. Sopii ABB-free@home-huonetermostaattien laajennusosaksi (max. 8 kpl). Väyläliitännät takaa. Resoluutio 800x400. Käyttölämpötila -5 °C – +40 °C. Paino 848 g. Leveys 218 mm, korkeus 155 mm, syvyys 29 mm. Ilkivaltuokitus IK05. IP30.

Tyyppi	Snro	Kuvaus	Pakkauskoot
DP7-S-611-02	28 155 35	Kosketusnäyttö ABB-free@home 7", valkoinen	1/16
DP7-S-625-02	28 145 29	Kosketusnäyttö ABB-free@home 7", antrasiitti	1/16



Videonäyttö 4,3"

Sisäyksikkö 4,3" videonäyttö, valkoinen. 6 toimintonäppäintä, induktiosilmukka, sisäpuhelut, vartijakutsu, yhteiskutsu, estolista, soitonsiirto. 2 kuvaa tallennetaan automaattisesti jokaisesta soittajasta. Muisti jopa 60 kuvaa. Ajastettava automaattinen ovenavaus. 5 eri soittoääntä eri soittajille. Pinta-, uppo- (upotuskotelo 42311F) ja pöytätelineasennus (pöytäteline 42311D). Käyttölämpötila -5 °C – +40 °C. IP30. Leveys 155 mm, korkeus 137 mm ja syvyys 24 mm. Uppoasennuksessa näkyviin jää 7 mm. Ilkivaltuokitus IK05. IP30.

Tyyppi	Snro	Kuvaus	Pakkauskoot
M22313-W-02	28 154 49	Videosisäyksikkö 4,3", valkoinen	1/28
52311C-02	28 145 79	4 x tarrakorke pinta-asennukseen pintakaapeloinnissa	1/10/440



Basic-videonäyttö 4,3"

Sisäyksikkö 4,3" videonäyttö, valkoinen. 6 toimintonäppäintä, sisäpuhelut, varti-jakutsu, estolista, ajastettava automaattinen ovenavaus. 5 eri soittoääntä eri soittajille. Pinta- ja pöytätelineasennus (pöytäteline 42311D). Käyttölämpötila -5 °C – +40 °C. Leveys 155 mm, korkeus 137 mm, syvyys 23 mm. Ilkivaltuokitus IK05. IP30.

Tyyppi	Snro	Kuvaus	Pakkauskoot
M22341-W-02	28 145 28	Basic-videosisäyksikkö 4,3", valkoinen	1/24
52311C-02	28 145 79	4 x tarrakorke pinta-asennukseen pintakaapeloinnissa	1/10/440



— Luuriton audiosisäyksikkö

Luuriton audio-sisäyksikkö pinta-asennukseen. Näppäimet oven avaamiseen ja ulkovalon sytyttämiseen. Lisäksi yksi ohjelmoitava näppäin muiden laitteiden ohjaamiseen. Kolmiasentoinen äänenvoimakkuuden säätö. Valittavissa viisi erilaista soittoaäntä. Soittoäänien mykistysmahdollisuus. Valittavissa 3 väriä. Ilkivaltalukitus IK05. IP30.

Tyyppi	Snro	Kuvaus	Pakkauskoot
83210AP-624-500-02	28 152 47	Luuriton audiosisäyksikkö, valkoinen	1/24
83210AP-683-500-02	28 152 48	Luuriton audiosisäyksikkö, alumiini	1/24
83210AP-681-500-02	28 145 33	Luuriton audiosisäyksikkö, antrasiitti	1/24
52311C-02	28 145 79	4 x tarrakoroke pinta-asennukseen pintakaapeloinnissa	1/10/440



— Luuri

Pinta-asennettava audio-sisäyksikkö luurilla. Induktiosilmukka aina valmiina kuulokojeiden käyttäjille. Ovenavausnäppäin ja kaksi ohjelmoitavaa näppäintä esimerkiksi sisäpuheluun, vartijakutsuun, ulkovalon tai ajoportin ohjaukseen. Soittoäänien voimakkuuden säätö ja mykistys. Viisi soittoaäntä eri soittopaikoil-le. Yhteiskutsu. Automaattinen ovenavaus. Leveys 81 mm, korkeus 198 mm ja syvyys 43 mm. Käyttölämpötila -5 °C – +40 °C. Ilkivaltalukitus IK05. IP30.

Tyyppi	Snro	Kuvaus	Pakkauskoot
M22003-W-02	28 154 48	Audioluuri, 3 näppäintä, induktiosilmukka, valkoinen	1/25
52311C-02	28 145 79	4 x tarrakoroke pinta-asennukseen pintakaapeloinnissa	1/10/440



— Valvomokojee 4,3"

Valkoinen sisäyksikkö 4,3" kosketusvideonäyttö ja luuri. 6 toimintonäppäintä, sisäpuhelut, yhteiskutsu, manuaalinen tai automaattinen soitoneste, soitonsiirto. 2 kuvaa tallennetaan automaattisesti jokaisesta soittajasta. Muisti jopa 60 kuvaa. Ajustettava automaattinen ovenavaus. 5 eri soittoaäntä eri soittajille. Nimet suoraan tietokoneelta USB-liitännän kautta tai kosketusnäytöltä syöttämällä. Max. 1000 nimeä. Korkeintaan 9 valvomokojetta yhdessä rakennuksessa. Korkeintaan 9 ulkoyksikköä yhdessä valvomokojeeissa. Pinta- ja pöytätelineasennus (pöytäteline 42311D). Käyttölämpötila -5 °C – +40 °C. IP30. Leveys 198 mm, korkeus 144 mm ja syvyys 45 mm. Ilkivaltalukitus IK05. IP30.

Tyyppi	Snro	Kuvaus	Pakkauskoot
M2303-02	28 154 55	Valvomokojee 4,3"	1/15



— Pöytäteline

Pöytäteline 4,3" ja 7" näytöille sekä valvontakojeeille. Materiaali harjattu metalli. Leveys 125 mm, korkeus 134 mm ja syvyys 107 mm.

Tyyppi	Snro	Kuvaus	Pakkauskoot
42311D-02	28 154 51	Pöytäteline harjattu metalli	1/12

ABB-Welcome

Järjestelmäkomponentit



Keskusyksikkö

Ovipuhelinjärjestelmän keskusyksikkö. Jos samassa sisäosoitteessa on useampi laite, voidaan valita soiko kaikissa vai vain Master-laitteessa. Ylikuumentumis- ja oikosulkusuoja. Max. 1,2 A. Leveys 144 mm, korkeus 90 mm ja syvyys 65 mm. 8 DIN-yksikköä. Käyttölämpötila -5 °C – +40 °C. IP20. Syöttö 110-230 V, 50/60 Hz 1,0 A.

Tyyppi	Snro	Kuvaus	Pakkauskoot
M2300-02	28 154 52	Keskusyksikkö DIN, 8 moduulia	1/10



Mini-keskusyksikkö

Ovipuhelinjärjestelmän mini-keskusyksikkö. Jos samassa sisäosoitteessa on useampi laite, voidaan valita soiko kaikissa vai vain Master-laitteessa. Ylikuumentumis- ja oikosulkusuoja. Lähtö 28 V. Max. 0,65 A. Leveys 72 mm, korkeus 90 mm ja syvyys 65 mm. 4 DIN-yksikköä. Käyttölämpötila -5 °C – +40 °C. Syöttö 100-240 V, 50/60 Hz, 0,6 A. IP30.

Tyyppi	Snro	Kuvaus	Pakkauskoot
M2301-02	28 154 53	Mini-keskusyksikkö DIN, 4 moduulia	1/10



IP-gateway

Muunnin ovipuhelinjärjestelmän liittämiseksi lähiverkon kautta KNX-taloautomaation ohjauspaneeliin Busch-ComfortTouch® tai iOS- ja Android-mobiililaitteisiin sekä langattoman lähiverkon että internetin kautta. 1 x RJ45. Käyttölämpötila -5 °C - +45 °C. Leveys 180 mm, korkeus 90 mm ja syvyys 65 mm. 10 DIN-moduulia. IP20.

Tyyppi	Snro	Kuvaus	Pakkauskoot
83342-500-02	28 154 95	IP-Gateway DIN, 10 moduulia	1/24



Puhelin-gateway

Muunnin ovipuhelinjärjestelmän liittämiseksi lankapuhelinverkkoon tai analogiseen puhelinkeskukseen. Normaallilla lankapuhelimella voidaan avata puheyhteys ovelle, avata ovi tai kytkeä ulkovalo. Käyttöönotto joko lankapuhelimella tai tietokoneella IP-gatewayn kautta.

Tyyppi	Snro	Kuvaus	Pakkauskoot
83350-500-02	28 145 34	Väylämuunnin puhelin-gateway DIN, 4 moduulia	1/10



Videojakaja ulkoyksiköille

Liitettäessä järjestelmään lisäulkoyksikkö, käytetään tätä videojakajaa. Kaksi sisääntuloa. Leveys 70 mm, korkeus 90 mm ja syvyys 65 mm. 2 DIN-yksikköä. Käyttölämpötila -5 °C - +45 °C. IP20.

Tyyppi	Snro	Kuvaus	Pakkauskoot
83325/2-500-02	28 145 11	Videojakaja ulkoyksiköille DIN, 2 moduulia	1/18



Linjayhdistin

Lisävirtalähde-, linjavahvistin- ja linjayhdistintoiminnot valittavissa. Leveys 72 mm, korkeus 90 mm ja syvyys 65 mm. 4 DIN-yksikköä. Käyttölämpötila -5 °C - +40 °C. IP30.

Tyyppi	Snro	Kuvaus	Pakkauskoot
M2302-02	28 154 54	Linjayhdistin ja lisävirtalähde DIN, 4 moduulia	1/10

Rele

Rasiaan tai adapteriin asennettava rele, jolla voidaan ohjata lisäovikelloa, toista sähkölukkoa tai se voi toimia aikaviivereleenä ohjaten esimerkiksi porrasvaloa. Säädettävät toiminta-ajat 1 s - 5 min. 51mm * 51mm * 29mm. IP20. Käyttölämpötila -5 °C – +40 °C. Max 3 AX.



Tyyppi	Snro	Kuvaus	Pakkauskoot
M2305-02	28 154 57	Rele	1/18



— Analogisten lisäkameroiden liitin

Neljä analogista kameraa voidaan yhdistää ovipuhelinjärjestelmään (53001DR-02). Kaikkiaan 36 kameraa voidaan katsoa videosisäyksiköstä tai mobiililaitteilla. Asennus rasiaan tai adapteriin. IP20.

Tyyppi	Snro	Kuvaus	Pakkauskoot
83327-500-02	28 145 30	Neljän analogisen kameran liitin	1/18



— Sisävideojakaja

Videojakaja sisäyksiköille, 4 lähtöä. Rasiaan pinta-asennukseen yhdellä keskiöruuvilla tai adapteriin. Käyttölämpötila -5 °C – +40 °C. IP20. Leveys 45 mm, korkeus 45 mm, syvyys 26 mm. IP30.

Tyyppi	Snro	Kuvaus	Pakkauskoot
M2304-02	28 154 56	Sisävideojakaja	1/18



— DIN-kiskoadapteri

DIN-kiskoadapterin avulla voidaan rasiaan tarkoitetut tuotteet (sisävideojakaja, rele ja analogisten lisäkameroiden liitin) asentaa kätevästi kiskoon. Kannen voi jättää pois.

Tyyppi	Snro	Kuvaus	Pakkauskoot
53001DR-02	28 145 31	DIN-kiskoadapteri, 4 DIN-moduulia	1/10



— Hissin ohjaus

Ovipuhelimella voidaan ohjata hissiä.

Tyyppi	Snro	Kuvaus	Pakkauskoot
M2306-02	28 145 80	Hissiadapteri, 4 DIN-moduulia	1/10
M2307-02	28 145 81	Hissinohjaus rele, 16 kpl, NO-NC-COM	1/30
M2301-02	28 154 53	Teholähde, mini-keskusyksikkö 4U DIN	1/10



— PC-liitäntä

Nimien ja RFID-tunnistimien tiedot helposti tietokoneella järjestelmään.

Tyyppi	Snro	Kuvaus	Pakkauskoot
M2308-02	28 145 82	PC-adapteri, 10 DIN-moduulia	1/24



—

ABB Oy

Domestic Sales

puh. 010 22 11

abb.fi

abb.fi/asennustuotteet