

Tuotetietolehti | Tuotenumero: 2006-1681

2-johdin-sulakeliitin; ajoneuvosulakkeille; sis. testausmahdollisuuden; ilman
palaneen sulakkeen osoitusta; 6 mm²; Paikalleen työnnettävä CAGE
CLAMP®; 6,00 mm²; harmaa

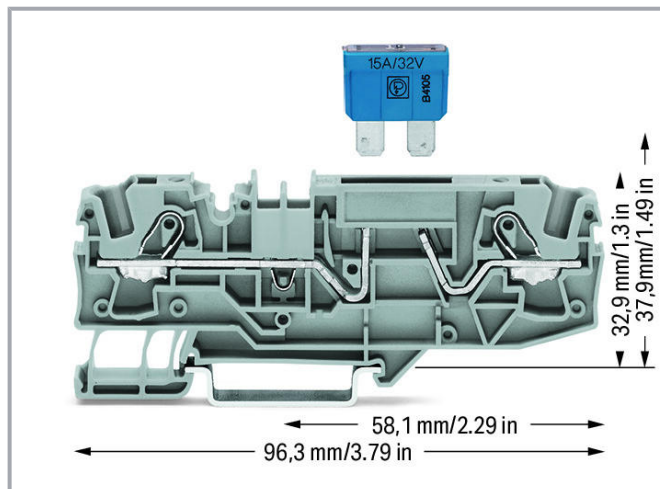

www.wago.com/2006-1681

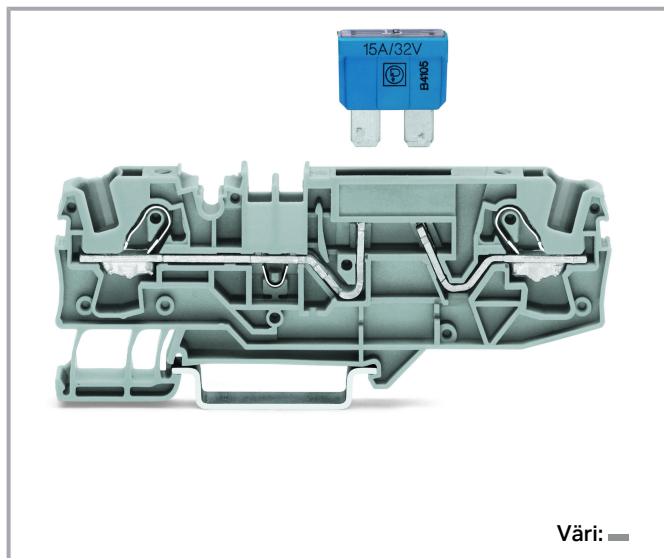

Muutokset mahdollisia. Huomaathan myös tuotteeseen liittyvän lisäinformaation!

WAGO Finland Oy
Äyritie 12 b
01510 Vantaa
Tel.: +358 9 7744 060 | Fax: +358 9 7744 0660
Email: info.fi@wago.com

Onko sinulla kysymyksiä tuotteistamme?
Vastamme aina mielellämme puheluusi numerossa 09-7744 060.



Data

Sähkö tiedot

Sulakepidin pluggable

Ratings per IEC/EN

Luokitukset per	IEC/EN 60947-7-3
Luokitukset ilmoitus	Electrical ratings are given by the fuse.
Nimellisjännite (III / 3)	500 V
Nimellissyökyjännite (III / 3)	8 kV
Nimellisvirta	25 A
Luokitukset ilmoitus 2	Blade-style fuses: Observe touch-proof protection for 42 V and

Muutokset mahdollisia. Huomaathan myös tuotteeseen liittyvän lisäinformaation!

WAGO Finland Oy
Äyritie 12 b
01510 Vantaa
Tel.: +358 9 7744 060 | Fax: +358 9 7744 0660
Email: info.fi@wago.com

Onko sinulla kysymyksiä tuotteistamme?
Vastaamme aina mielellämme puheluusi numerossa 09-7744 060.



	higher voltages!
Nimellisvirta (2)	30 A
Tilailmaisoin	without
Selitykset (arvot)	(III / 3) Δ ylijänniteluokka III / likaantumisaste 3

Approvals per UL

Hyväksynät per	UL 1059
Nimellisjännite UL (käyttöryhmä B)	600 V
Nimellisvirta UL (käyttöryhmä B)	30 A
Nimellisjännite UL (käyttöryhmä C)	600 V
Nimellisvirta UL (käyttöryhmä C)	30 A

Approvals per CSA

Hyväksynät per	C22.2 No 158
Nimellisjännite CSA (käyttöryhmä B)	600 V
Nimellisvirta CSA (käyttöryhmä B)	30 A
Nimellisjännite CSA (käyttöryhmä C)	600 V
Nimellisvirta CSA (käyttöryhmä C)	30 A

Liitântätiedot

Liitântäpisteiden kokonaismäärä	2
Potentiaalien kokonaismäärä	2
Tasojen määrä	1
Siltapaikkojen määrä	2

Connection 1

Liitântäteknikka	Push-in CAGE CLAMP® liitântä
KytKentätyyppi	Sisääntyönnettävä KytKentätökalu
Liitettävissä olevat johdinmateriaalit	Kupari
Nimellispoikkipinta	6 mm ²
Yksisäikeinen johdin	0,5 ... 10 mm ² / 20 ... 8 AWG
Yksisäikeinen johdin, liitântä sisääntyöntämällä	2,5 ... 10 mm ² / 14 ... 8 AWG
Hienosäikeinen johdin	0,5 ... 10 mm ² / 20 ... 8 AWG
Hienosäikeinen johdin sis. holkki ja muovilaippa	0,5 ... 6 mm ² / 20 ... 10 AWG
Hienosäikeinen johdin sis. holkki, liitetään sisääntyöntämällä	2,5 ... 6 mm ² / 16 ... 10 AWG

Muutokset mahdollisia. Huomaathan myös tuotteeseen liittyvän lisäinformaation!

WAGO Finland Oy
Äyritie 12 b
01510 Vantaa
Tel.: +358 9 7744 060 | Fax: +358 9 7744 0660
Email: info.fi@wago.com

Onko sinulla kysymyksiä tuotteistamme?
Vastaamme aina mielellämme puheluusi numerossa 09-7744 060.



Huomaa (johtimen poikkipinta)

Johtimen ominaispiirteestä riippuen pienemmän poikkileikkauksen omaava johdin voidaan asettaa myös push-in -liitännän kautta.

Kuurintapituus

13 ... 15 mm / 0.51 ... 0.59 inch

Johdotustyyppi

Johtimen asennus päältä

Geometriset tiedot

Leveys

7,5 mm / 0.295 inch

Korkeus

96,3 mm / 3.791 inch

Length from upper-edge of DIN-35 rail

32,9 mm / 1.295 inch

Mekaniikkatiedot

Malli

vaakarakenne

Asennustapa

DIN 35 -kisko

Merkintätäso

Keski-/reunamerkintä

Art der Sicherung

Flat blade fuse 19.1 x 5.1 x 18.5 mm

Materiaalitiedot

Note on material data

Information on material data can be found here

Väri

harmaa

Eristysaine

Polyamidi 66 (PA 66)

Syttövyysluokka UL94:n muk.

V0

Palokuorma

0,275 MJ

Paino

17,3 g

Kaupalliset tiedot

Product Group

22 (TOPJOB S)

Pak.yks.

25 Stück

Pakkaustyyppi

box

Alkuperämaa

CN

GTIN

4050821181729

Tullinumero

85369095000

Hyväksynät / sertifikaatit

Maakohtaiset hyväksynät

Logo	Hyväksyntä	Lisää hyväksyntiä	Sertifikaatin nimi
	CCA	IEC 60947	NTR NL

Muutokset mahdollisia. Huomaathan myös tuotteeseen liittyvän lisäinformaation!

WAGO Finland Oy

Äyritie 12 b

01510 Vantaa

Tel.: +358 9 7744 060 | Fax: +358 9 7744 0660

Email: info.fi@wago.com

Onko sinulla kysymyksiä tuotteistamme?

Vastaamme aina mielellämme puheluusi numerossa 09-7744 060.



DEKRA Certification B.V.

7877

CCA
DEKRA Certification B.V.

IEC 60947



71-119205

CSA
DEKRA Certification B.V.

C22.2 No. 158

1543858

Laivahyväksynät

Logo	Hyväksyntä	Lisää hyväksyntiä	Sertifikaatin nimi
	ABS American Bureau of Shipping	EN 60947	20- HG1941090- PDA
	DNV GL Det Norske Veritas, Germanischer Lloyd	-	TAE00001V2
	LR Lloyds Register	EN 60947	91/20112 (E9)



UL-hyväksynät

Logo	Hyväksyntä	Lisää hyväksyntiä	Sertifikaatin nimi
	UL UL International Germany GmbH	UL 1059	E45172

Lisätarvikkeet

Päätylevy

Päätylevy

	Tuotenumero: 2006-1692 Päätylevy- ja välilevy; paksuus 1 mm; oranssi	www.wago.com/2006-1692
	Tuotenumero: 2006-1691 Päätylevy- ja välilevy; paksuus 1 mm; harmaa	www.wago.com/2006-1691

Muutokset mahdollisia. Huomaathan myös tuotteeseen liittyvän lisäinformaation!

WAGO Finland Oy
Äyritie 12 b
01510 Vantaa
Tel.: +358 9 7744 060 | Fax: +358 9 7744 0660
Email: info.fi@wago.com

Onko sinulla kysymyksiä tuotteistamme?
Vastaamme aina mielellämme puheluusi numerossa 09-7744 060.

Valinnaiset lisävarusteet

Peitelista

Peitelista



Tuotenumero: 2006-191

Sulkutulppa; johtimen asennukseen ja kytkennän avaukseen; harmaa

www.wago.com/2006-191

Merkkaustarvikkeet

Merkintäliuska



Tuotenumero: 2009-110

Merkintäliuskat; Smart Printer:lle; rullalla; ei venytettävissä; ei painatusta; päällenasautettava; valkoinen

www.wago.com/2009-110

Ryhmäkilvenpidin



Tuotenumero: 2009-193

Ryhmäkilvenpidin; harmaa

www.wago.com/2009-193



Tuotenumero: 2009-192

Ryhmäkilvenpidin; harmaa

www.wago.com/2009-192



Tuotenumero: 2009-191

Ryhmäkilvenpidin; harmaa

www.wago.com/2009-191

Merkintäkannake



Tuotenumero: 2009-198

Adapteri; harmaa

www.wago.com/2009-198



Tuotenumero: 2002-121

Adapteri; harmaa

www.wago.com/2002-121

Merkintäkortti



Tuotenumero: 2009-115/000-002

WMB-Inline; Smart Printer:lle; 1500 kpl/rulla; venyvä 5 - 5,2 mm; ei painatusta; päällenasautettava; keltainen

www.wago.com/2009-115/000-002



Tuotenumero: 2009-115/000-007

WMB-Inline; Smart Printer:lle; 1500 kpl/rulla; venyvä 5 - 5,2 mm; ei painatusta; päällenasautettava; harmaa

www.wago.com/2009-115/000-007



Tuotenumero: 2009-115/000-017

WMB-Inline; Smart Printer:lle; 1500 kpl/rulla; venyvä 5 - 5,2 mm; ei painatusta; päällenasautettava; vaaleanvihreä

www.wago.com/2009-115/000-017



Tuotenumero: 2009-115/000-023

WMB-Inline; Smart Printer:lle; 1500 kpl/rulla; venyvä 5 - 5,2 mm; ei painatusta; päällenasautettava; vihreä

www.wago.com/2009-115/000-023

Tuotenumero: 2009-115/000-024

Muutokset mahdollisia. Huomaathan myös tuotteeseen liittyvän lisäinformaation!

WAGO Finland Oy

Äyritie 12 b





01510 Vantaa

Tel.: +358 9 7744 060 | Fax: +358 9 7744 0660

Email: info.fi@wago.com

Onko sinulla kysymyksiä tuotteistamme?

Vastaamme aina mielellämme puheluusi numerossa 09-7744 060.

	WMB-Inline; Smart Printer:lle; 1500 kpl/rulla; venyvä 5 - 5,2 mm; ei painatusta; päälleapsautettava; violetti	www.wago.com/2009-115/000-024
	Tuoteno: 2009-145/000-006 Mini-WSB Inline; Smart Printer:lle; 1700 kpl/rulla; venyvä 5 - 5,2 mm; ei painatusta; päälleapsautettava; sininen	www.wago.com/2009-145/000-006
	Tuoteno: 2009-145 Mini-WSB Inline; Smart Printer:lle; 1700 kpl/rulla; venyvä 5 - 5,2 mm; ei painatusta; päälleapsautettava; valkoinen	www.wago.com/2009-145
	Tuoteno: 2009-145/000-002 Mini-WSB Inline; Smart Printer:lle; 1700 kpl/rulla; venyvä 5 - 5,2 mm; ei painatusta; päälleapsautettava; keltainen	www.wago.com/2009-145/000-002
	Tuoteno: 2009-145/000-007 Mini-WSB Inline; Smart Printer:lle; 1700 kpl/rulla; venyvä 5 - 5,2 mm; ei painatusta; päälleapsautettava; harmaa	www.wago.com/2009-145/000-007
	Tuoteno: 2009-145/000-005 Mini-WSB Inline; Smart Printer:lle; 1700 kpl/rulla; venyvä 5 - 5,2 mm; ei painatusta; päälleapsautettava; punainen	www.wago.com/2009-145/000-005
	Tuoteno: 2009-145/000-012 Mini-WSB Inline; Smart Printer:lle; 1700 kpl/rulla; venyvä 5 - 5,2 mm; ei painatusta; päälleapsautettava; oranssi	www.wago.com/2009-145/000-012
	Tuoteno: 2009-145/000-023 Mini-WSB Inline; Smart Printer:lle; 1700 kpl/rulla; venyvä 5 - 5,2 mm; ei painatusta; päälleapsautettava; vihreä	www.wago.com/2009-145/000-023
	Tuoteno: 2009-145/000-024 Mini-WSB Inline; Smart Printer:lle; 1700 kpl/rulla; venyvä 5 - 5,2 mm; ei painatusta; päälleapsautettava; violetti	www.wago.com/2009-145/000-024
	Tuoteno: 2009-115 WMB-Inline; Smart Printer:lle; 1500 kpl/rulla; venyvä 5 - 5,2 mm; ei painatusta; päälleapsautettava; valkoinen	www.wago.com/2009-115
	Tuoteno: 248-501/000-006 Mini-WSB-merkintäkortti; korttina; ei venytettävissä; ei painatusta; päälleapsautettava; sininen	www.wago.com/248-501/000-006
	Tuoteno: 248-501/000-007 Mini-WSB-merkintäkortti; korttina; ei venytettävissä; ei painatusta; päälleapsautettava; harmaa	www.wago.com/248-501/000-007
	Tuoteno: 248-501/000-002 Mini-WSB-merkintäkortti; korttina; ei venytettävissä; ei painatusta; päälleapsautettava; keltainen	www.wago.com/248-501/000-002

Muutokset mahdollisia. Huomaathan myös tuotteeseen liittyvän lisäinformaation!

WAGO Finland Oy
Äyritie 12 b
01510 Vantaa
Tel.: +358 9 7744 060 | Fax: +358 9 7744 0660
Email: info.fi@wago.com

Onko sinulla kysymyksiä tuotteistamme?
Vastaamme aina mielellämme puheluusi numerossa 09-7744 060.



Tuotenro: 248-501/000-012

Mini-WSB-merkintäkortti; korttina; ei venytettävissä; ei painatusta; päälleapsautettava; oranssi

www.wago.com/248-501/000-012



Tuotenro: 248-501

Mini-WSB-merkintäkortti; korttina; ei venytettävissä; ei painatusta; päälleapsautettava; valkoinen

www.wago.com/248-501



Tuotenro: 248-501/000-017

Mini-WSB-merkintäkortti; korttina; ei venytettävissä; ei painatusta; päälleapsautettava; vaaleanvihreä

www.wago.com/248-501/000-017



Tuotenro: 248-501/000-005

Mini-WSB-merkintäkortti; korttina; ei venytettävissä; ei painatusta; päälleapsautettava; punainen

www.wago.com/248-501/000-005



Tuotenro: 248-501/000-024

Mini-WSB-merkintäkortti; korttina; ei venytettävissä; ei painatusta; päälleapsautettava; violetti

www.wago.com/248-501/000-024



Tuotenro: 248-501/000-023

Mini-WSB-merkintäkortti; korttina; ei venytettävissä; ei painatusta; päälleapsautettava; vihreä

www.wago.com/248-501/000-023



Tuotenro: 793-5501/000-007

WMB-merkintäkortti; korttina; liitinleveyksille 5 - 17,5 mm; venyvä 5 - 5,2 mm; ei painatusta; päälleapsautettava; harmaa

www.wago.com/793-5501/000-007



Tuotenro: 793-5501/000-012

WMB-merkintäkortti; korttina; liitinleveyksille 5 - 17,5 mm; venyvä 5 - 5,2 mm; ei painatusta; päälleapsautettava; oranssi

www.wago.com/793-5501/000-012



Tuotenro: 793-5501/000-017

WMB-merkintäkortti; korttina; liitinleveyksille 5 - 17,5 mm; venyvä 5 - 5,2 mm; ei painatusta; päälleapsautettava; vihreä

www.wago.com/793-5501/000-017



Tuotenro: 793-5501/000-023

WMB-merkintäkortti; korttina; liitinleveyksille 5 - 17,5 mm; venyvä 5 - 5,2 mm; ei painatusta; päälleapsautettava; vaaleanvihreä

www.wago.com/793-5501/000-023

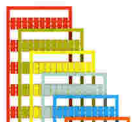

Tuotenro: 793-5501/000-024

WMB-merkintäkortti; korttina; liitinleveyksille 5 - 17,5 mm; venyvä 5 - 5,2 mm; ei painatusta; päälleapsautettava; violetti

www.wago.com/793-5501/000-024

Muutokset mahdollisia. Huomaathan myös tuotteeseen liittyvän lisäinformaation!

WAGO Finland Oy
Äyritie 12 b
01510 Vantaa
Tel.: +358 9 7744 060 | Fax: +358 9 7744 0660
Email: info.fi@wago.com

Onko sinulla kysymyksiä tuotteistamme?
Vastamme aina mielellämme puheluusi numerossa 09-7744 060.



Tuotenro: 793-501/000-002

WMB-merkintäkortti; korttina; ei venytettävissä; ei painatusta; päällenasautettava; keltainen

www.wago.com/793-501/000-002



Tuotenro: 793-501/000-007

WMB-merkintäkortti; korttina; ei venytettävissä; ei painatusta; päällenasautettava; harmaa

www.wago.com/793-501/000-007



Tuotenro: 793-501/000-017

WMB-merkintäkortti; korttina; ei venytettävissä; ei painatusta; päällenasautettava; vaaleanvihreä

www.wago.com/793-501/000-017



Tuotenro: 793-501/000-012

WMB-merkintäkortti; korttina; ei venytettävissä; ei painatusta; päällenasautettava; oranssi

www.wago.com/793-501/000-012



Tuotenro: 793-501/000-023

WMB-merkintäkortti; korttina; ei venytettävissä; ei painatusta; päällenasautettava; vihreä

www.wago.com/793-501/000-023



Tuotenro: 793-501/000-006

WMB-merkintäkortti; korttina; ei venytettävissä; ei painatusta; päällenasautettava; sininen

www.wago.com/793-501/000-006

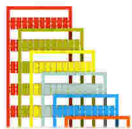

Tuotenro: 793-501/000-005

WMB-merkintäkortti; korttina; ei venytettävissä; ei painatusta; päällenasautettava; punainen

www.wago.com/793-501/000-005



Tuotenro: 793-501

WMB-merkintäkortti; korttina; ei venytettävissä; ei painatusta; päällenasautettava; valkoinen

www.wago.com/793-501



Tuotenro: 793-501/000-024

WMB-merkintäkortti; korttina; ei venytettävissä; ei painatusta; päällenasautettava; violetti

www.wago.com/793-501/000-024



Tuotenro: 793-5501/000-005

WMB-merkintäkortti; korttina; liitinleveyksille 5 - 17,5 mm; venyvä 5 - 5,2 mm; ei painatusta; päällenasautettava; punainen

www.wago.com/793-5501/000-005



Tuotenro: 793-5501/000-002

WMB-merkintäkortti; korttina; liitinleveyksille 5 - 17,5 mm; venyvä 5 - 5,2 mm; ei painatusta; päällenasautettava; keltainen

www.wago.com/793-5501/000-002

Muutokset mahdollisia. Huomaathan myös tuotteeseen liittyvän lisäinformaation!

WAGO Finland Oy
Äyritie 12 b
01510 Vantaa
Tel.: +358 9 7744 060 | Fax: +358 9 7744 0660
Email: info.fi@wago.com

Onko sinulla kysymyksiä tuotteistamme?
Vastaamme aina mielellämme puheluusi numerossa 09-7744 060.



Tuoteno: 793-5501/000-006

WMB-merkintäkortti; korttina; liitinleveyksille 5 - 17,5 mm; venyvä 5 - 5,2 mm; ei painatusta; päällelapsautettava; sininen

www.wago.com/793-5501/000-006

Tuoteno: 793-5501

WMB-merkintäkortti; korttina; liitinleveyksille 5 - 17,5 mm; venyvä 5 - 5,2 mm; ei painatusta; päällelapsautettava; valkoinen

www.wago.com/793-5501

Kiinnityskisko

Asennustarvikkeet



Tuoteno: 210-197

Kiinnityskisko, teräs; 35 x 15 mm; paksuus 1,5 mm; pituus 2 m; paikallinen; EN 60715:n mukainen; hopeanvärinen

www.wago.com/210-197



Tuoteno: 210-198

Kiinnityskisko, kupari; 35 x 15 mm; paksuus 2,3 mm; pituus 2 m; paikaton; EN 60715:n mukainen; kuparinvärinen

www.wago.com/210-198



Tuoteno: 210-504

Kiinnityskisko, teräs; 35 x 7,5 mm; paksuus 1 mm; pituus 2 m; paikallinen; galvanoitu; EN 60715:n mukainen; hopeanvärinen

www.wago.com/210-504

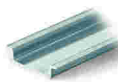

Tuoteno: 210-505

Kiinnityskisko, teräs; 35 x 7,5 mm; paksuus 1 mm; pituus 2 m; paikaton; galvanoitu; EN 60715:n mukainen; hopeanvärinen

www.wago.com/210-505



Tuoteno: 210-506

Kiinnityskisko, teräs; 35 x 15 mm; paksuus 1,5 mm; pituus 2 m; paikaton; galvanoitu; EN 60715:n mukainen; hopeanvärinen

www.wago.com/210-506



Tuoteno: 210-508

Kiinnityskisko, teräs; 35 x 15 mm; paksuus 1,5 mm; pituus 2 m; paikallinen; galvanoitu; EN 60715:n mukainen; hopeanvärinen

www.wago.com/210-508



Tuoteno: 210-113

Kiinnityskisko, teräs; 35 x 7,5 mm; paksuus 1 mm; pituus 2 m; paikaton; EN 60715:n mukainen; hopeanvärinen

www.wago.com/210-113



Tuoteno: 210-118

Kiinnityskisko, teräs; 35 x 15 mm; paksuus 2,3 mm; pituus 2 m; paikaton; EN 60715:n mukainen; hopeanvärinen

www.wago.com/210-118



Tuoteno: 210-112

Kiinnityskisko, teräs; 35 x 7,5 mm; paksuus 1 mm; pituus 2 m; paikallinen; EN 60715:n mukainen; "Reiän leveys 25 mm; hopeanvärinen

www.wago.com/210-112



Tuoteno: 210-114

Kiinnityskisko, teräs; 35 x 15 mm; paksuus 1,5 mm; pituus 2 m; paikaton; EN 60715:n mukainen; hopeanvärinen

www.wago.com/210-114



Tuoteno: 210-115

Kiinnityskisko, teräs; 35 x 7,5 mm; paksuus 1 mm; pituus 2 m; paikallinen; EN 60715:n mukainen; "Reiän leveys 18 mm; hopeanvärinen

www.wago.com/210-115

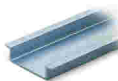

Tuoteno: 210-196

Kiinnityskisko, alumiini; 35 x 8,2 mm; paksuus 1,6 mm; pituus 2 m; paikaton; EN 60715:n mukainen; hopeanvärinen

www.wago.com/210-196

Varoitusmerkki

Muutokset mahdollisia. Huomaathan myös tuotteeseen liittyvän lisäinformaation!

WAGO Finland Oy
Äyritie 12 b
01510 Vantaa
Tel.: +358 9 7744 060 | Fax: +358 9 7744 0660
Email: info.fi@wago.com

Onko sinulla kysymyksiä tuotteistamme?
Vastaamme aina mielellämme puheluusi numerossa 09-7744 060.

Peitelista



Tuotenumero: 2006-115

Varoitusmerkki; 5 riviliittimelle; sis. musta korkeajännitesymboli; keltainen

www.wago.com/2006-115

ferruled

Holkki



Tuotenumero: 216-208

Holkki; Holkki koolle 6 mm² / AWG 10; eristetty; tinagalvanoitu; elektrolyyttinen kupari; kaasutiiviisti puristettu; DIN 46228:n osan 4/09.90 mukainen; keltainen

www.wago.com/216-208



Tuotenumero: 216-263

Holkki; Holkki koolle 1 mm² / AWG 18; eristetty; tinagalvanoitu; elektrolyyttinen kupari; kaasutiiviisti puristettu; DIN 46228:n osan 4/09.90 mukainen; punainen

www.wago.com/216-263



Tuotenumero: 216-266

Holkki; Holkki koolle 2,5 mm² / AWG 14; eristetty; tinagalvanoitu; elektrolyyttinen kupari; kaasutiiviisti puristettu; DIN 46228:n osan 4/09.90 mukainen; sininen

www.wago.com/216-266



Tuotenumero: 216-264

Holkki; Holkki koolle 1,5 mm² / AWG 16; eristetty; tinagalvanoitu; elektrolyyttinen kupari; kaasutiiviisti puristettu; DIN 46228:n osan 4/09.90 mukainen; musta

www.wago.com/216-264



Tuotenumero: 216-262

Holkki; Holkki koolle 0,75 mm² / AWG 18; eristetty; tinagalvanoitu; elektrolyyttinen kupari; kaasutiiviisti puristettu; DIN 46228:n osan 4/09.90 mukainen; harmaa

www.wago.com/216-262



Tuotenumero: 216-267

Holkki; Holkki koolle 4 mm² / AWG 12; eristetty; tinagalvanoitu; elektrolyyttinen kupari; kaasutiiviisti puristettu; DIN 46228:n osan 4/09.90 mukainen; harmaa

www.wago.com/216-267

Työkalu

Kytchentätyökalu



Tuotenumero: 210-721

Kytchentätyökalu; Terä: 5,5 x 0,8 mm; osittain eristetyllä varrella; monivärinen

www.wago.com/210-721

Testaus ja mittaus

Koestustarvikkeet



Tuotenumero: 2009-174

Testipistokeadapteri; testipistokkeelle Ø 4 mm; TOPJOB®S-riviliitinten testaukseen; harmaa

www.wago.com/2009-174



Tuotenumero: 2009-182

Testaushaaroin; maks. 2,5 mm²; yksittäisten testijohdinten 0,08 - 2,5 mm työkaluvapaa liitäntä; harmaa

www.wago.com/2009-182



Tuotenumero: 210-136

Testausliitin; 2 mm Ø; 500 mm johtimella; punainen

www.wago.com/210-136

Silta

Silta



Tuotenumero: 2006-402

Silta; 2-kert.; eristetty; vaaleanharmaa

www.wago.com/2006-402

Tuotenumero: 2006-405

Muutokset mahdollisia. Huomaathan myös tuotteeseen liittyvän lisäinformaation!

WAGO Finland Oy

Äyritie 12 b

01510 Vantaa

Tel.: +358 9 7744 060 | Fax: +358 9 7744 0660

Email: info.fi@wago.com

Onko sinulla kysymyksiä tuotteistamme?

Vastaamme aina mielellämme puheluusi numerossa 09-7744 060.

Silta; 5-kert.; eristetty; vaaleanharmaa

www.wago.com/2006-405



Tuotenro: 2006-433

Silta; 1 - 3; eristetty; vaaleanharmaa

www.wago.com/2006-433



Tuotenro: 2006-403

Silta; 3-kert.; eristetty; vaaleanharmaa

www.wago.com/2006-403



Tuotenro: 2006-405/011-000

Oikosulkusilta; 3-kert.; eristetty; vaaleanharmaa

www.wago.com/2006-405/011-000

Tuotenro: 2006-404

Silta; 4-kert.; eristetty; vaaleanharmaa

www.wago.com/2006-404



Tuotenro: 2006-434

Silta; 1 - 4; eristetty; vaaleanharmaa

www.wago.com/2006-434



Tuotenro: 2006-435

Silta; 1 - 5; eristetty; vaaleanharmaa

www.wago.com/2006-435

Mounting

Asennustarvikkeet



Tuotenro: 709-156

Peitelistä; Malli 3; sopiva mallin 3 peitelistakannattimelle; pituus 1 m; läpinäkyvä

www.wago.com/709-156



Tuotenro: 709-169

Peitelistakannatin; Malli 3; harmaa

www.wago.com/709-169

Lataukset

Documentation

Bid Text

2006-1681 X81 - Datei	Apr 18, 2019	xml 4,5 kB	Lataa
2006-1681 docx - Datei	Apr 17, 2019	docx 15,9 kB	Lataa

Additional Information

Technical Section Technical explanations		pdf 2,2 MB	Lataa
---	--	---------------	-------

Muutokset mahdollisia. Huomaathan myös tuotteeseen liittyvän lisäinformaation!

WAGO Finland Oy
Äyritie 12 b
01510 Vantaa
Tel.: +358 9 7744 060 | Fax: +358 9 7744 0660
Email: info.fi@wago.com

Onko sinulla kysymyksiä tuotteistamme?
Vastaamme aina mielellämme puheluusi numerossa 09-7744 060.

CAD/CAE-Data

CAE data

EPLAN Data Portal 2006-1681	URL	Lataa
WSCAD Universe 2006-1681	URL	Lataa
ZUKEN Portal 2006-1681	URL	Lataa

CAD data

2D/3D Models 2006-1681	URL	Lataa
------------------------	---------------------	-----------------------

Environmental Product Compliance

Compliance Search

Environmental Product Compliance 2006-1681	URL	Lataa
2-johdin-sulakeliitin; ajoneuvosulakkeille; sis. testausmahdollisuuden; ilman palaneen sulakkeen osoitusta; 6 mm ² ; Paikalleen työnnettävä CAGE CLAMP®; 6,00 mm ² ; harmaa		

Asennusohjeita

Johtimen liittäminen

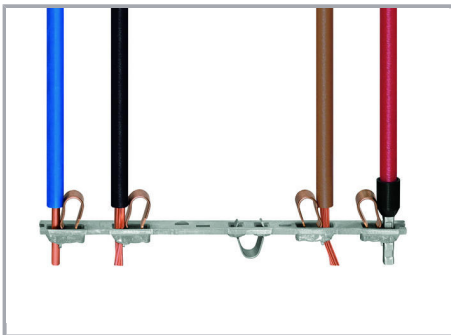

All conductor types at a glance

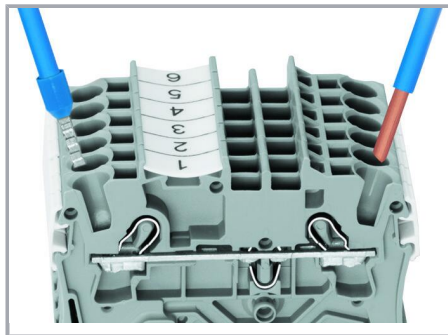

Push-in termination of solid and ferruled conductors

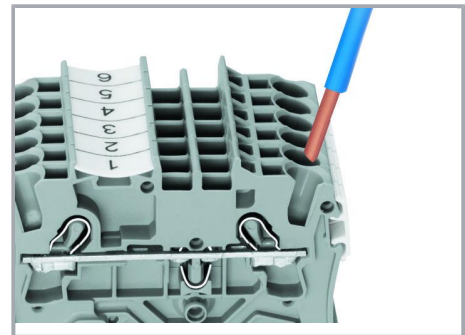

Inserting a conductor via push-in termination:

Solid conductors with cross-sections from either one size above, or up to two sizes below, the rated cross-section can be simply pushed in – no tools needed.

Muutokset mahdollisia. Huomaathan myös tuotteeseen liittyvän lisäinformaation!

WAGO Finland Oy
 Äyritie 12 b
 01510 Vantaa
 Tel.: +358 9 7744 060 | Fax: +358 9 7744 0660
 Email: info.fi@wago.com

Onko sinulla kysymyksiä tuotteistamme?
 Vastamme aina mielellämme puheluusi numerossa 09-7744 060.



Inserting a conductor via operating tool:

Connecting fine-stranded conductors without ferrules, or small cross-sectional conductors that cannot be pushed in, is performed similarly to the original CAGE CLAMP® – just use an operating tool.

Advantage:

To open the clamp, the operating tool is inserted vertically. The conductor entry is less than 15 degrees for easier wiring.

Silloitus

Muutokset mahdollisia. Huomaathan myös tuotteeseen liittyvän lisäinformaation!

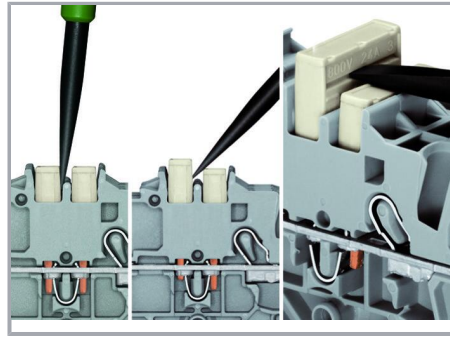
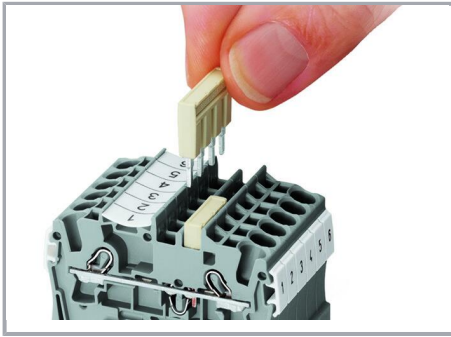

The push-in type jumper bar system is based on the common plug and socket principle. Each terminal block is spring-loaded with a double socket and a resilient CrNi steel spring. The jumper contact material is pure electrolytic copper, which allows for an extremely small design capable of carrying the full-rated current of the terminal block. Ground terminal blocks can also be commoned using the same jumper system. Custom jumpers are created by breaking and removing jumper contacts (2000, 2001, 2002, 2004 Series).

Removing a push-in type jumper bar:

Insert the operating tool between the jumper and partition wall of the dual jumper slots, then lift up the jumper.

Place the operating tool in the center of jumpers for up to five contacts (see above), or alternately on both sides for jumpers with more than five contacts.

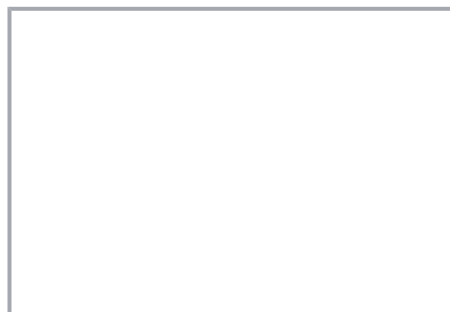
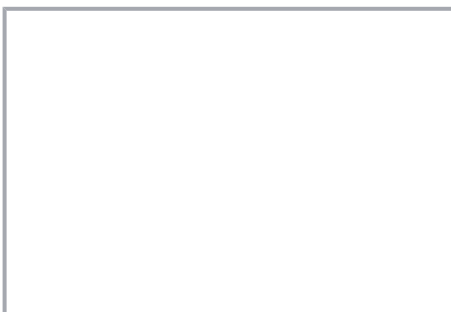

Muutokset mahdollisia. Huomaathan myös tuotteeseen liittyvän lisäinformaation!

WAGO Finland Oy
Äyritie 12 b
01510 Vantaa
Tel.: +358 9 7744 060 | Fax: +358 9 7744 0660
Email: info.fi@wago.com

Onko sinulla kysymyksiä tuotteistamme?
Vastamme aina mielellämme puheluusi numerossa 09-7744 060.



Application Notes on Terminal Blocks for Glass Cartridge Fuses

Nominal current ratings for fuse cartridges are defined differently in international standards. This is why the recommended continuous current-carrying capacity of the fuses is a max. 80% of their nominal current according to DIN 72581/Part 3 (for a surrounding air temperature of 23°C).

Selecting the correct fuse cartridge is important for product safety within applications, as well as for fuse cartridge service life and reliability. Fuse cartridges will only operate perfectly as protection components (break-off point) if they are properly selected and used as intended (i.e., according to the state of the technology and valid specifications, as well as data sheet characteristics), according to basic safety requirements (i.e., persons, animals and property must be protected against hazards).

Concerning product safety, fuse cartridges must generally be tested under both normal and faulty operating conditions within your application.

Merkintä

Muutokset mahdollisia. Huomaathan myös tuotteeseen liittyvän lisäinformaation!

WAGO Finland Oy
Äyritie 12 b
01510 Vantaa
Tel.: +358 9 7744 060 | Fax: +358 9 7744 0660
Email: info.fi@wago.com

Onko sinulla kysymyksiä tuotteistamme?
Vastaamme aina mielellämme puheluusi numerossa 09-7744 060.

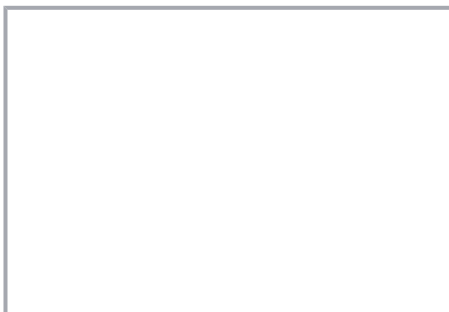
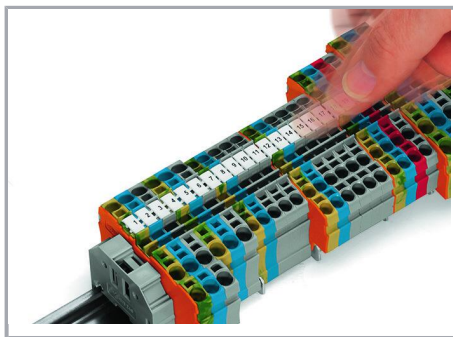

Snapping WMB Inline markers into marker slots.

Tuoteperhe

TOPJOB® S

TOPJOB® S: In various industrial applications and modern building installations, WAGO's wide and versatile range of rail-mount terminal blocks provides more than just reliable electrical connections.

[Näytä kaikki tuoteperheen tuotteet](#)

Muutokset mahdollisia. Huomaathan myös tuotteeseen liittyvän lisäinformaation!

WAGO Finland Oy
Äyritie 12 b
01510 Vantaa
Tel.: +358 9 7744 060 | Fax: +358 9 7744 0660
Email: info.fi@wago.com

Onko sinulla kysymyksiä tuotteistamme?
Vastaamme aina mielellämme puheluusi numerossa 09-7744 060.