



FINESSE / STANDESSE COMFORT v2



FI Asennus- ja käyttöohjeet

TOIMITUKSEN HALLINTA

HUOMAUTUS

Tarkista tuote välittömästi toimituksen jälkeen. Jos pakkauksessa on vaurioita, ota yhteyttä toimittajaan. Jos vahingonkorvausvaatimuksia ei ole toimitettu ajoissa, niitä ei oteta huomioon.

- Tarkista, että tuote vastaa tilattua tuotetta. Jos eroavaisuuksia on, älä pura tuotetta pakkauksesta, vaan palauta se toimittajalle.
- Tarkista pakkauksen purkamisen jälkeen, että tuote ja kaikki sen osat ovat hyvässä kunnossa. Jos sinulla on epäilyksiä, ota yhteyttä toimittajaan.
- Älä asenna vaurioitunutta tuotetta!
- Jos et pura tuotetta pakkauksesta välittömästi toimituksen jälkeen, säilytä sitä sisätiloissa **+5-40 °C:en lämpötilassa**.

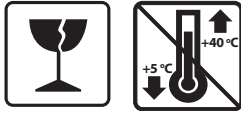

	Kaikki pakkausmateriaali on ympäristöystävällistä ja voidaan käyttää uudelleen tai kierrättää. Myöten vaikuta aktiivisesti ympäristönsuojeluun ja varmista, että pakkausmateriaalit hävitetään tai kierrätetään asianmukaisesti.	
--	--	--

1. ASENNUS

1.1 SÄÄDÖN KYTKEMINEN

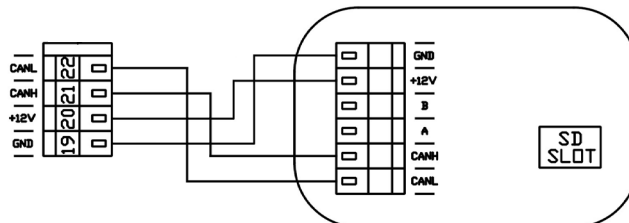
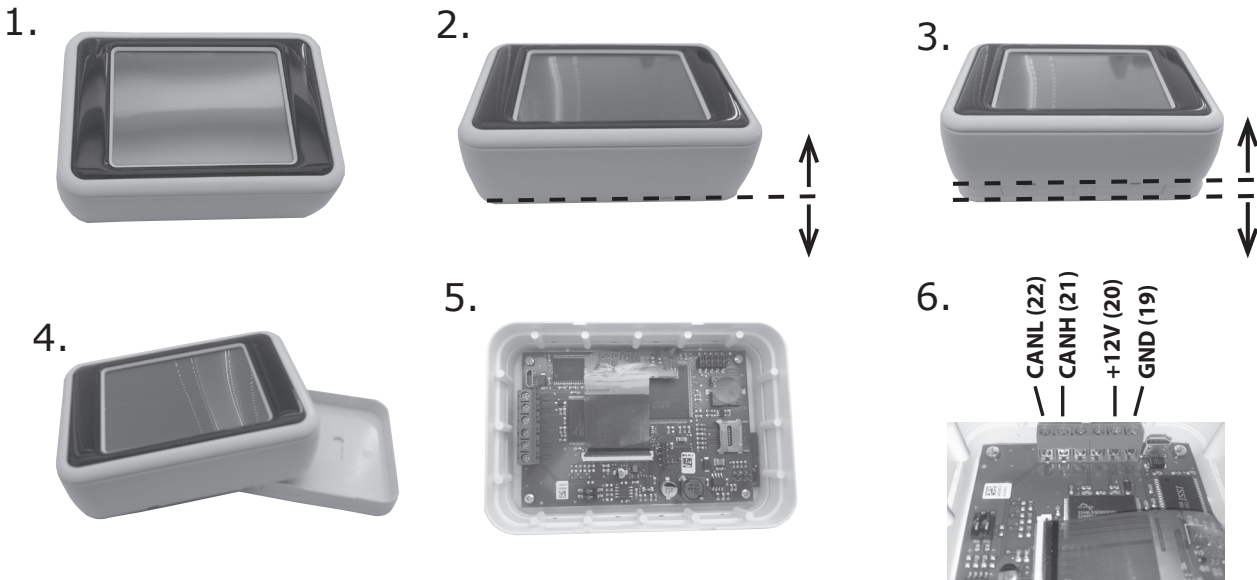

PAKETIN SISÄLTÖ

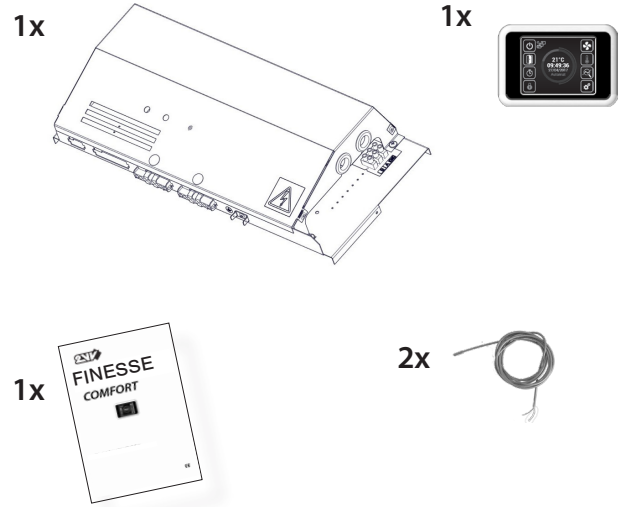

HUOMAUTUS

- Jos tuote kuljetettiin alle 0 °C:en lämpötilassa, jätä se aktivoimattomana pakkauksen purkamisen jälkeen käyttöolosuhteisiin vähintään kahden tunnin ajaksi kompensoidaksesi sisäistä lämpötilaa.

1. ASENNUS

1.2 ULKOISET LISÄVARUSTEET

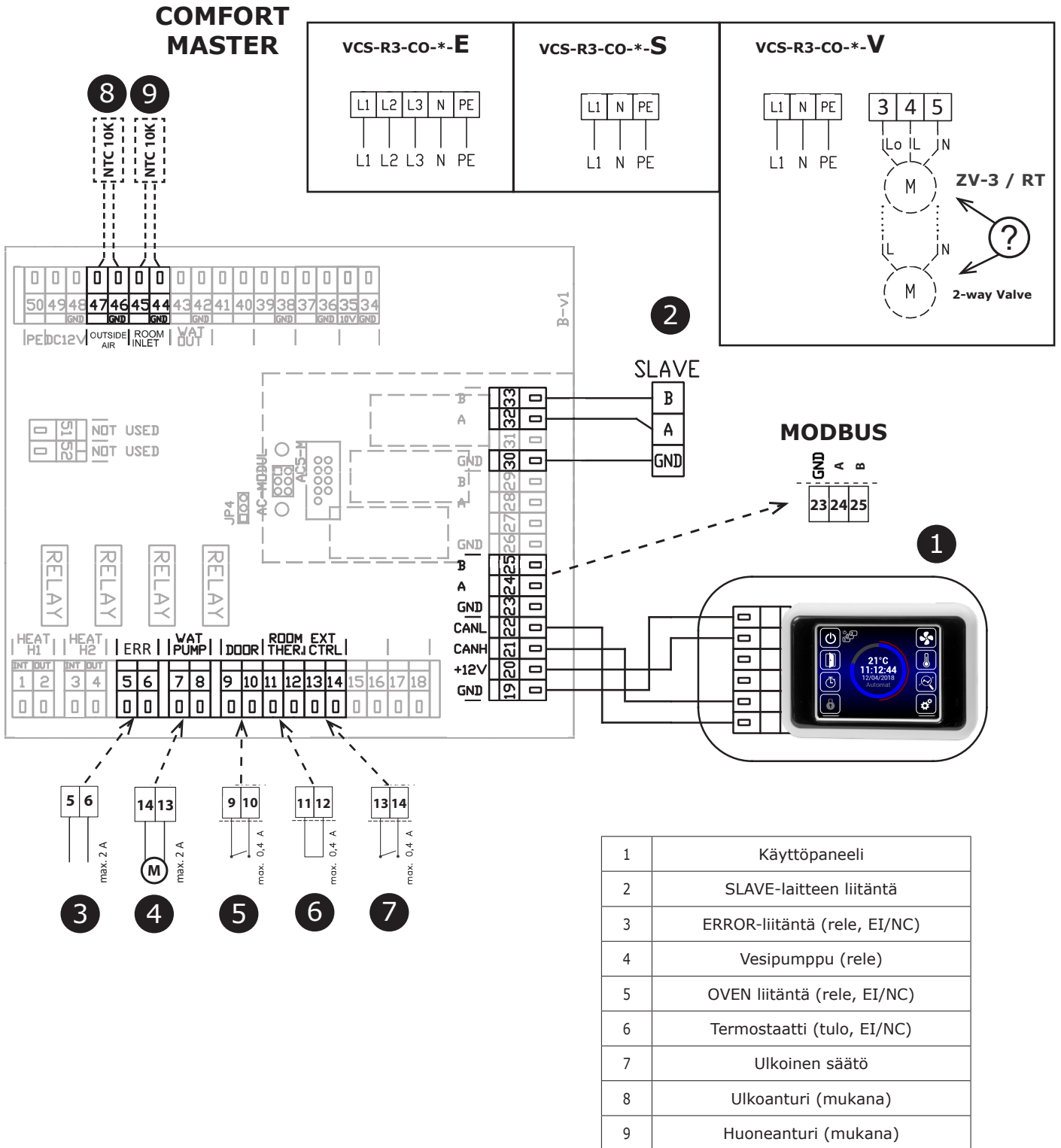

1. ASENNUS

COMFORT SLAVE

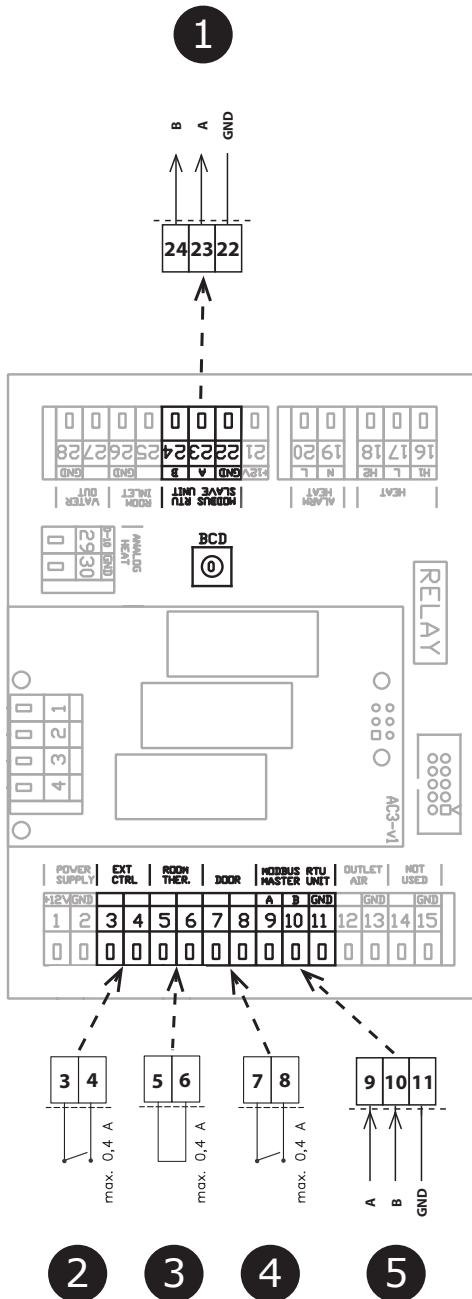
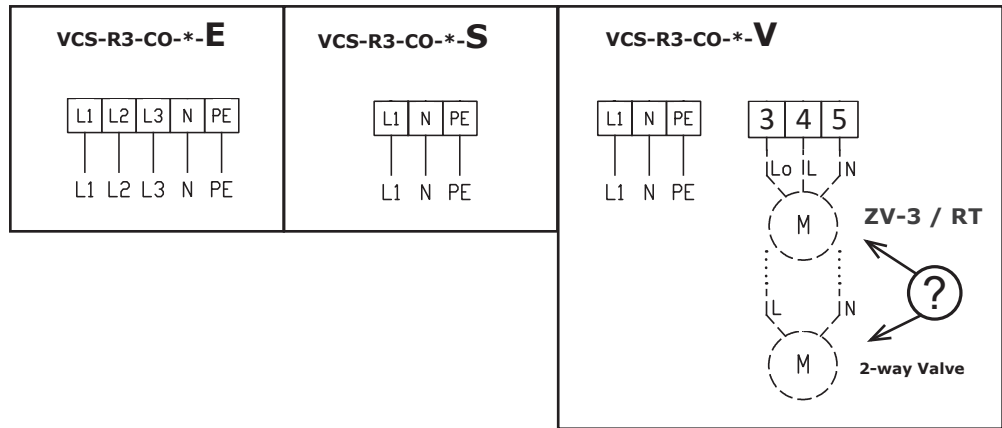

1	SLAVE-laitteen liitännä
2	Ulkoinen säätö
3	Termostaatti (tulo, EI/NC)
4	OVEN liitännä (rele, EI/NC)
5	Säätösignaali MASTER-laitteesta

SÄHKÖISET SÄÄDÖT KETJUTTAMINEN

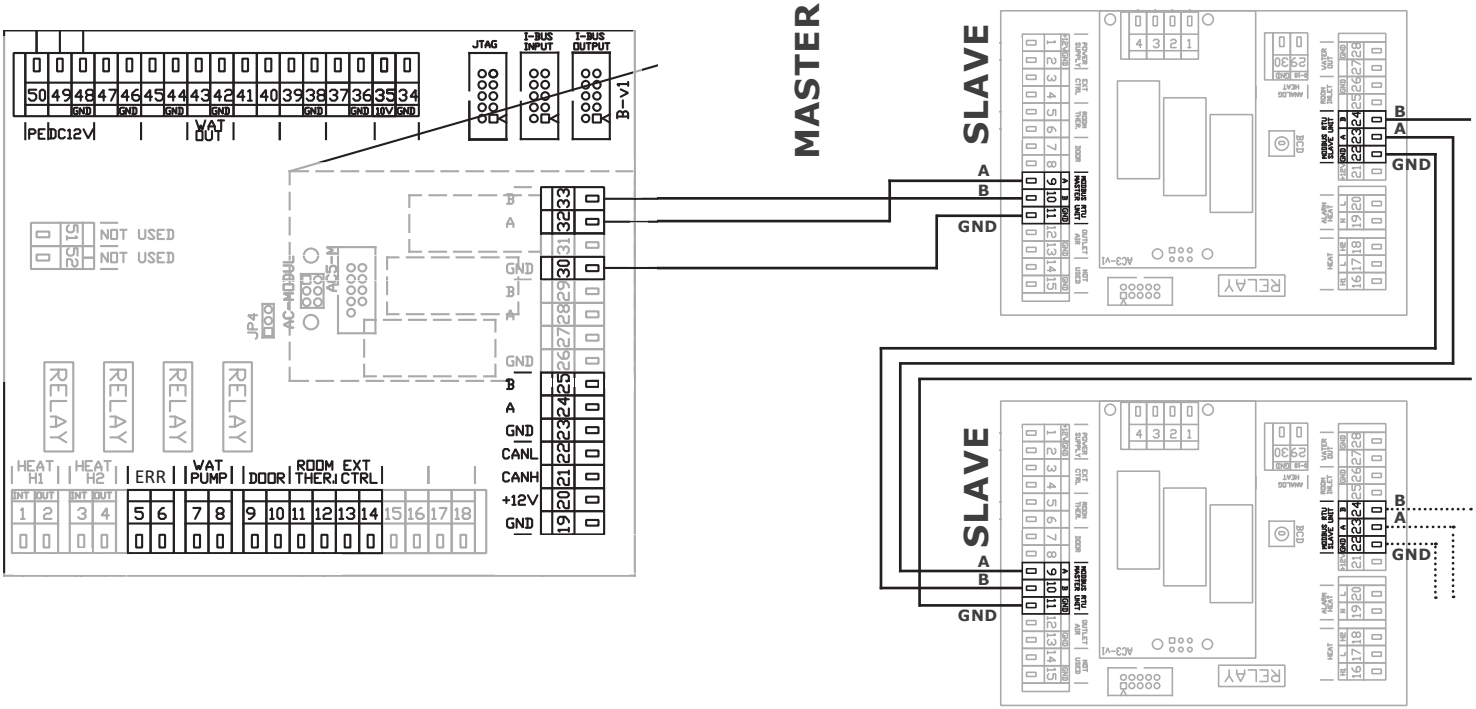
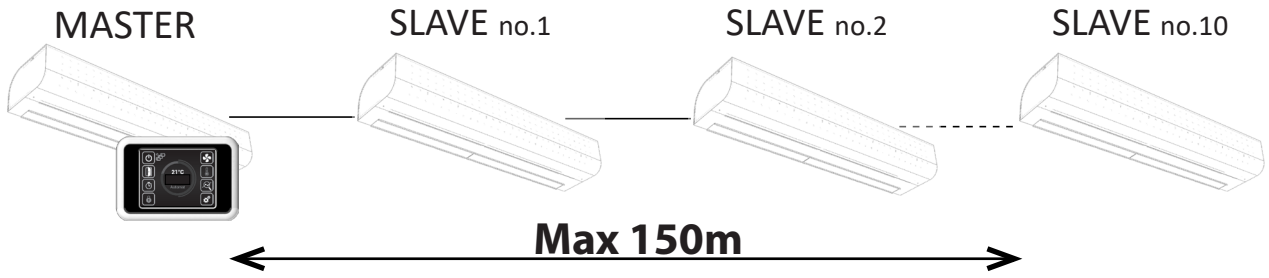

Kaikkien ketjutettujen verhojen kokonaispituus saa olla enintään 150 m!

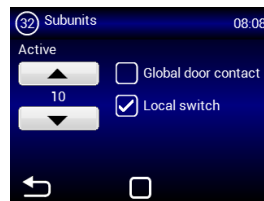
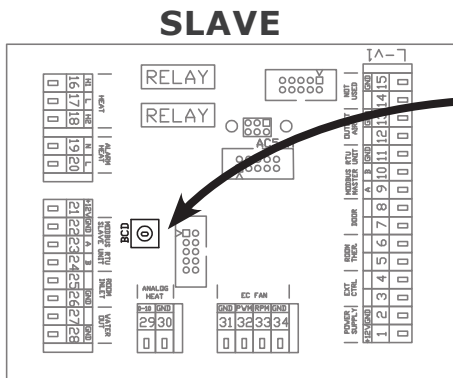

SLAVE	BCD	SLAVE	BCD
NO.1	1	NO.6	6
NO.2	2	NO.7	7
NO.3	3	NO.8	8
NO.4	4	NO.9	9
NO.5	5	NO.10	A

1. Asennus

Lämpötila-anturien sijainti

Huoneen lämpötila-anturi - lisävarusteet

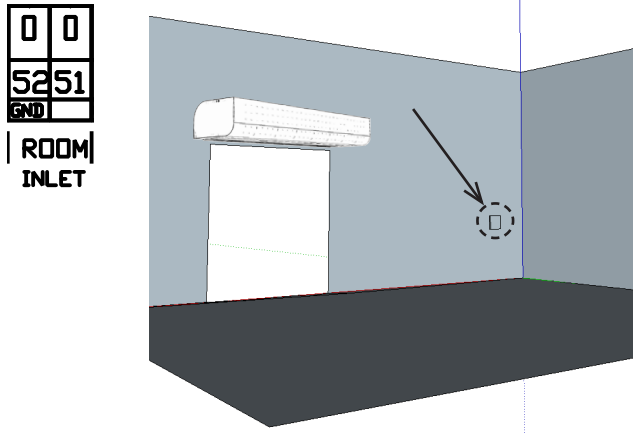

Ulkolämpötila - anturi sisältyy

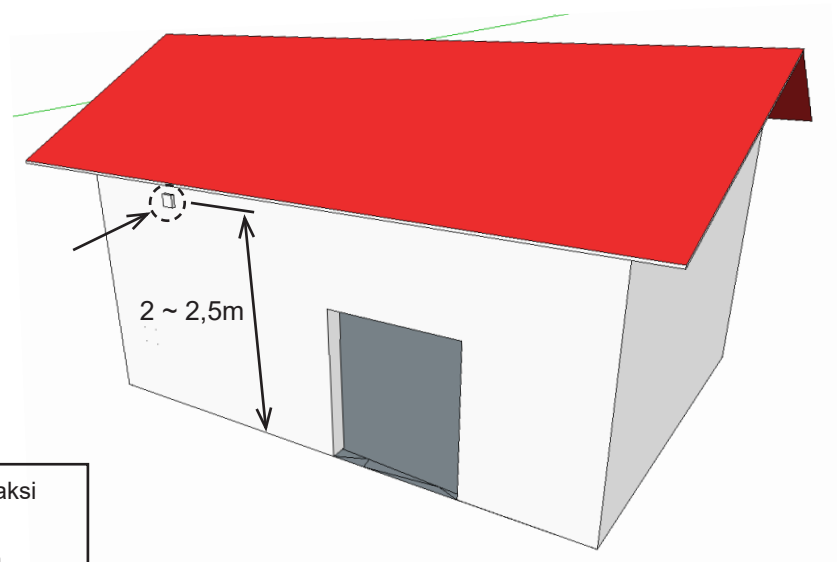

Ulkolämpötila-anturia suositellaan asennettavaksi rakennuksen pohjoispuolelle, joka on suojattu suoralta auringonvalolta tai muulta haitalliselta lämpösäteilyltä.

Lämpötila-anturi suositellaan asennettavaksi suojuslaatikkoon, joka sisältää pienen reiän parempia tuloksia varten. Anturi on suojattu vedellä.

2. ULKOISET LISÄVARUSTEET

2.1 ULKOISTEN LISÄVARUSTEIDEN KYTKEMINEN



HUOMAUTUS

- Laite on irrotettava virtalähteestä ennen seuraavaa vaihetta:
- Kaikki ulkoiset säätökomponentit täytyy kytkeä johdotuskaavion mukaisesti.

2.1-1 DS-oviliitäntä



TEKNISET TIEDOT

- soveltuu kaikkiin SM-säädöksiin
- eristetty avauskosketin, jonka maksimijännite on 230V, 6A
- IP67, voidaan liittää avauskoskettimena tai vaihtokytkimenä



HUOMIO!

Ei sisälly toimitukseen.

2.1-2 DK-1 / DK-B3 oven liitäntä



TEKNISET TIEDOT

- eristetty avauskosketin, jonka maksimijännite on 12V, 6A
- Kaapeli - kaksijohdotin kaapeli, jonka halkaisija on 0,5 mm². - maksimipituus: 50 m



HUOMIO!

Ei sisälly toimitukseen.

2.1-3 Termostaattiventtiili – TV1/1



TEKNISET TIEDOT

- Termostaattiventtiili vedenvaihtimen säätelyyn
- Soveltuu kaikentyyppisille verkoille, joissa on vedenvaihdin
- Toimii erillään sähköisistä säädöistä

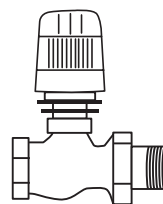

HUOMIO!

Ei sisälly toimitukseen.

2.1-4 Vyöhykeventtiili ZV-3 / RT-3-xx



TEKNISET TIEDOT

- Vyöhykeventtiili vedenvaihtimen säätelyyn
- Kaapeli - Kolmijohdotin kaapeli, jonka halkaisija on 1,5 mm², 230 V/ 50 Hz.

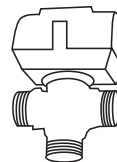

HUOMIO!

Ei sisälly toimitukseen.

2. ULKOISET LISÄVARUSTEET

2.1-5 Huoneen termostaatti - TER-P

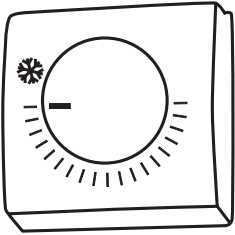

TEKNISET TIEDOT

- Huoneen termostaatti lämmityksen säätelyyn
- Kaapeli - Kaksiytiminen kaapeli, jonka halkaisija on 0,5 mm², 230 V/ 50 Hz.



HUOMIO!

Ei sisälly toimitukseen.

3. KÄYTTÖÖNOTTO



HUOMAUTUS

Ennen laitteen käynnistystä tarkista seuraavaa:

- Onko laitteen sisäpuolelle jätetty työkaluja tai muita esineitä, jotka saattavat vahingoittaa laitetta?
- Onko virta ja lämmitysvesi on kytketty?
- Onko laite suljettu kunnolla?
- Onko säätömoduuli kytketty oikein?
- Onko laite suojattu riittävästi noudatettavien standardien mukaisesti?

4. SÄÄTÖ

LUE HUOLELLISESTI!

Tarkista ennen ensimmäistä käyttöönottoa seuraavaa:

- laite on kiinnitetty hyvin tukirakenteeseen,
- laite on suljettu kunnolla,
- virtalähde on kytketty kunnolla, mukaan lukien maadoitus ja suojaus ulkoista laukaisua vastaan,
- kaikki sähköliitännät on kiinnitetty turvallisesti,
- asennus noudattaa täällä olevia ohjeita,
- laitteen sisäpuolelle ei ole jätetty työkaluja tai muita esineitä, jotka saattavat vahingoittaa laitetta.

! HUOMIO!

- Sisäisiin liitäntöihin tehtävät interventiot tai muutokset ovat kiellettyjä. Nämä johtavat takuun mitätöitymiseen.
- Suosittelemme, että käytät yrityksemme toimittamia lisävarusteita. Jos epäilet muiden kuin alkuperäisten lisävarusteiden käyttöä, ota yhteyttä toimittajaasi.

KÄYNNISTÄMINEN

Kun virtalähde on kytketty, näyttö syttyy ja tiedot ladataan.
Laite on valmis aktivoitavaksi, kun palvelutiedot on ladattu täysin.

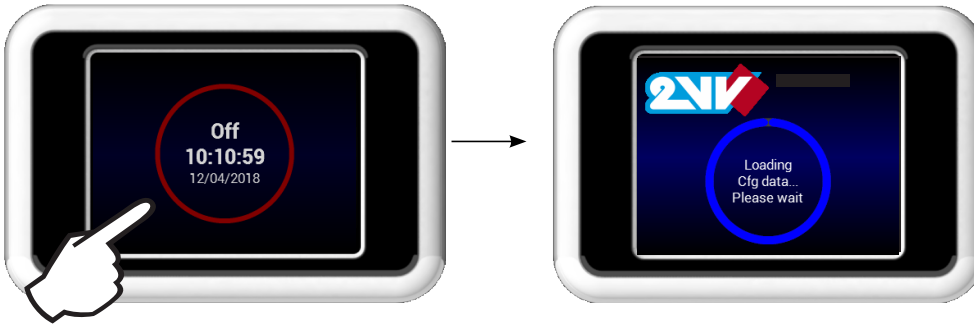

Kaukosäätimessä on kosketusnäyttö. Laitetta hallitaan koskettamalla näytöllä olevia merkkejä.

Päänäytön kuvaus



Valikot kuvataan alla



Varoitusmerkit

Ne tiedottavat virheistä. Kun niitä napsautetaan, avatuu virheraportin sisältävä näyttö.

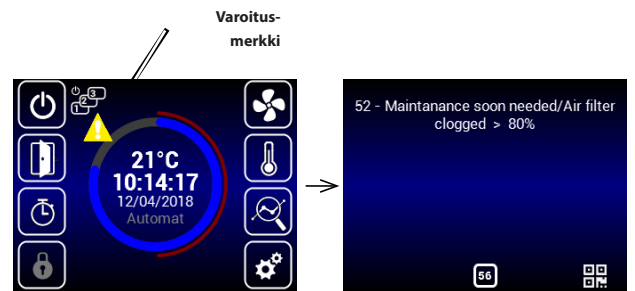

Tietokuvakkeet

Ne tiedottavat vain tilasta, ei virheistä.

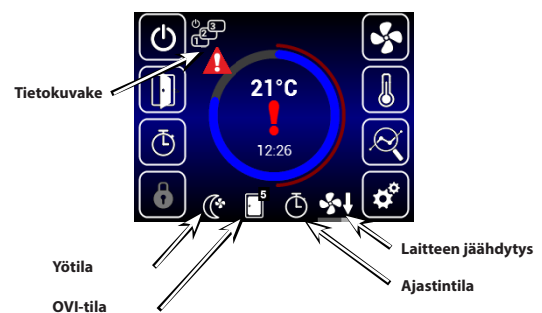

4. SÄÄTÖ



Nykyinen tila

Tämä näyttö näyttää järjestelmän nykytilan:

- Nykyiset ilmavirtauksen asetukset (vaihe tai %), tietokuvakkeet
- Lämmittimen lähtöasetukset (jos sisältyvät toimitukseen)

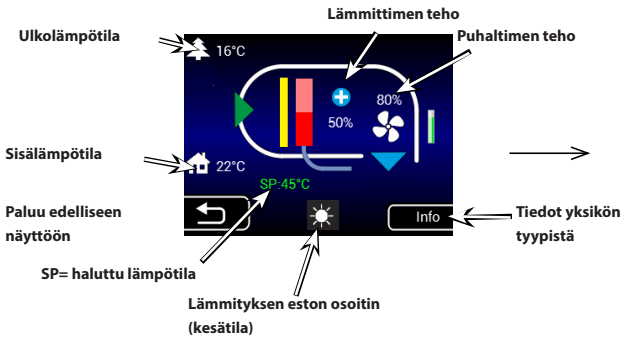

Jos SLAVE-verhot on liitetty, näkyvät tässä niiden tiedot. Niihin voi päästä siirtämällä näyttöä ylöspäin.

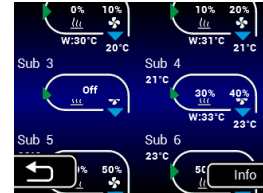

Asetukset ovat alempana tässä ohjeessa valikossa „SUBUNITS“



VALIKKO Asetukset

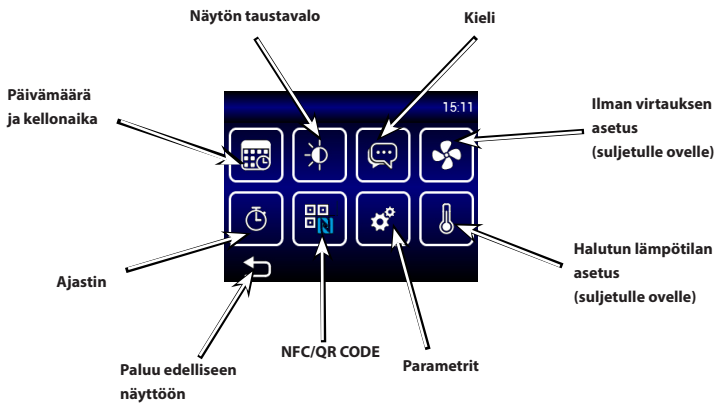

Vaadittu lämpötila asetukset ovat suljettuina

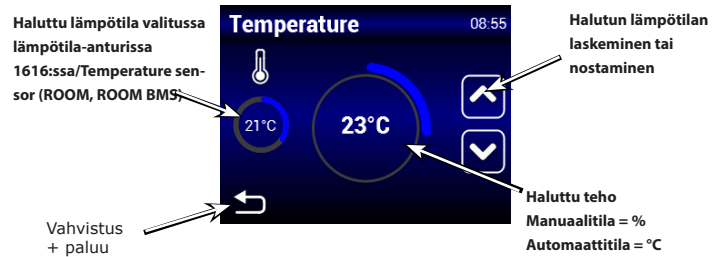

Jos lämmitys on estetty kesätilan vuoksi (MENU - SUMMER HEATING), näkyy tässä „Aurinko“, eikä tehoa voida valita.



Ilmavirtauksen asetukset ovat suljettuina

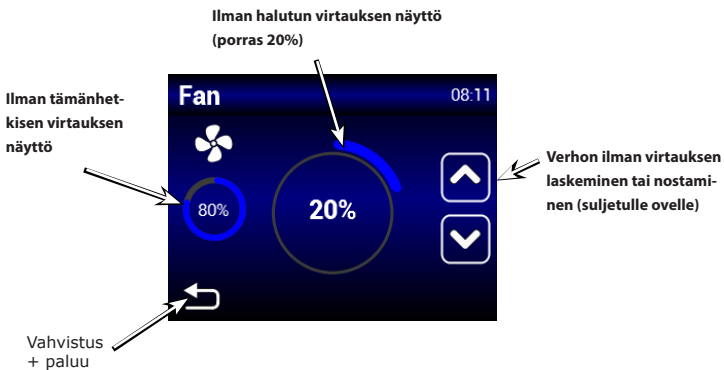

Puhaltimen teho oven ollessa kiinni voidaan rajoittaa valikossa 1616 Adv.fan setting. Rajan ylittyessä rajoittuu puhaltimen teho rajoituksen mukaan.



Päivämäärän ja ajan asetukset

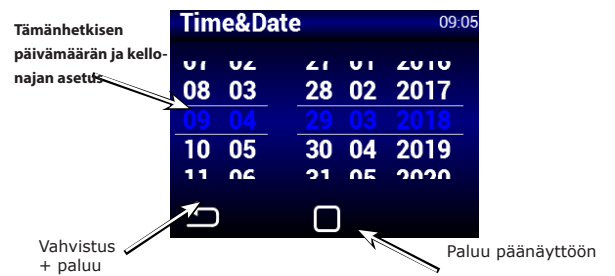

4. SÄÄTÖ



Ajastin

Ellei muuten ole asetettu, laite siirtyy valmiustilaan ajastimen ajan päätyttyä.

Schedule 09:10

Enable

week regime

year regime

Vahvista + palaa

Takaisin päänäyttöön

Viikoittainen tila

Vuositila

Aktivoi ajastin tai poista sen aktiivoini

Viikoittainen tila

0:00 3:00 6:00 9:00 12:00 15:00 18:00 21:00 24:00

Mo
Tu
We
Th
Fr
Sa
Su

Thursday

07:00 - 11:30 60% 20°C	12:30 - 15:30 50% 21°C
15:30 - 16:30 50% 23°C	16:30 - 16:31 100% 20°C
17:30 - 18:45 20% 15°C	19:00 - 21:30 75% 25°C

Napauta päivää määrittääksesi eri aikatilat

Painike kopioida päiväsuunnitelma toiseen päivään

Thursday Copy to:

Monday

Tuesday

Wednesday

Thursday

Friday

Saturday

Sunday

Kopioi ja palaa

Kopioi asti

Vuositila

year regime

01/01 - 14/02 60% 20°C

01/03 - 14/03 60% 20°C

ADD

KÄYNNISTYS-/SAMMUTUS-intervalli

Start 14 / 03

Stop 24 / 03

0% 0°C

PERUUTA

Vaim MANUAALINEN

Vaadittu tuuletusnopeus vuositilassa

Vaadittu lämmitysnopeus manuaalisessa tilassa

Off mode

Fan 20%

Temperature 0°C

Napauta lisätäksesi uusi aikatila



Kieli

Language 10:45

Suomea

English

Français

Valitse kieli

Vahvista + palaa

Palaa päänäyttölle

Vahvista valinta



Valaistusasetukset

Display 10:59

On mode

Standby

Näytä taustavalo, kun laite on päällä

Valaistustaso valmiustilassa

Vahvista + palaa

Takaisin päänäyttöön



Service-valikko

Käytä huoltovalikkoa syöttämällä koodi 1616

Service 12:34

0 1 2 3 4

5 6 7 8 9

Del Ok

Poista/palaa

Käyttövalikko

1616

Service 12:39

49 - Other settings

50 - Factory reset

01 - Mode

02 - Hw Setting

09 - Temperature sensor

Valitun valikon käyttäminen

Valitse tämä valikko sen jälkeen, kun olet keskittänyt näytön ja napauttanut Enter

4. SÄÄTÖ

VALIKKO - TILA

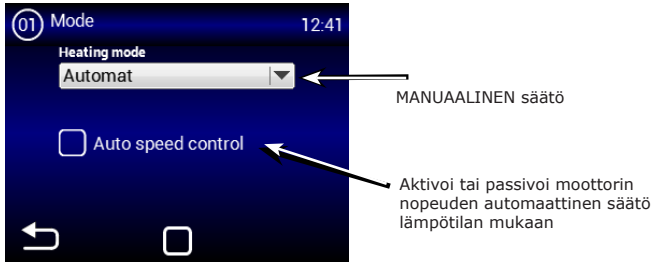

Jos AUTOMAATTINEN tai MANUAALINEN määritetään, tämä saattaa tukkia/avata määrättyjä kohteita huoltovalikossa.

VALIKKO - HW-ASETUKSET

Määritä säätimien yksityiskohtainen syöttöjen ja lähtöjen toiminta tästä valikosta

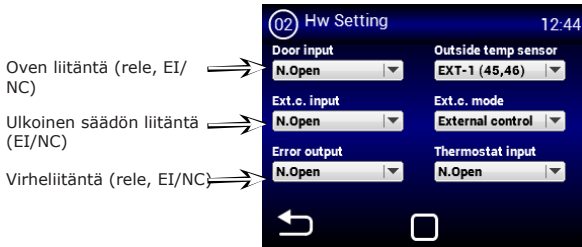

Ad 1) - Ulkoisen lämpötila-anturin aktivointi tai asetukset:
Ei mitään - anturia ei liitetty - passiivinen
EXT-1 (45,46) - anturi kiinnitetty (täytyy olla liittimissä 45 tai 46)
BMS - tunnistin aktiivinen ja käytetään päälaitteesta

Ad 2) - Määrittää ulkoisen liitännän tulon toiminnan. Valinnat:
Ei mitään - passiivinen
Ulkoinen säätö - laitteen ulkoinen kytkentä
Yötila - Yötila päällä/pois päältä (asetukset kuvattu alla)

Ad 3) - Termostaatti (EI/NC)

VALIKKO - SUODATTIMEN AJASTIN

Määritä tämän valikon kautta jakso)moottoritunneista) sen jälkeen, kun saat muistutuksen vaihtaa suodattimet tai määrittää ajastimen.



Näyttää tukkeutuneen suodattimen päänäytöllä

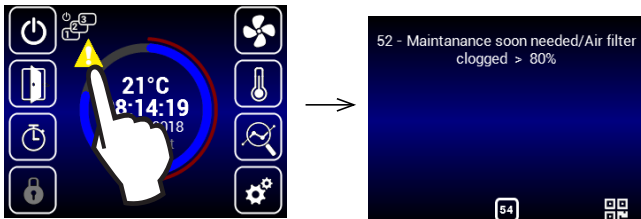

VALIKKO - LÄMPÖTILA-ANTURI

Käytettävissä vain automaattitilassa
 Valitse tämän valikon kautta ensisijaisessa lämpötilan säädössä käytettävä anturi

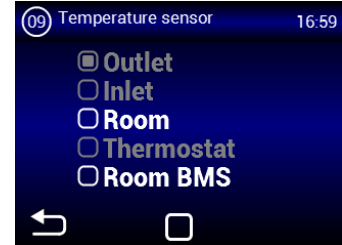

Mahdolliset valinnat:

None - Ei mitään
Thermostat - Sisätilatermostaatti (toiminto ON/OFF)
Room BMS - Sisätilatermostaatti (toiminto ON/OFF)

Käytettävissä vain manuaalitilassa.

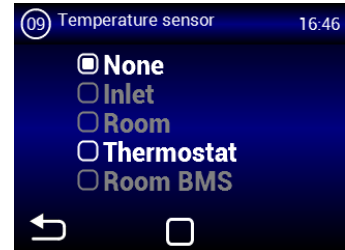

VALIKKO - MODBUS RTU

Määritä tämän valikon avulla Modbus RTU -tietoliikenneparametrit



Virheelliset asetukset voivat estää tietoliikenteen säätimen kanssa

4. SÄÄTÖ

VALIKKO - KÄYTTÄJÄN LUKKO

Määritä tämän valikon avulla rajat säätimen ohjaamiseen useatasoille paneelilla

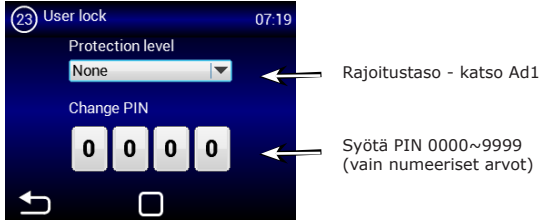

Valinnat:

Ei mitään - Rajoitus passiivinen

Päällä/Pois päältä - Vain Päällä/Pois päältä ja tietovalikon käyttö ovat käytössä päänäytöllä

Päällä/Pois päältä, lämpötila, virtaus - Päällä/Pois päältä -toimintoa ja tietovalikkoa

ja lämpötilan ja ilmavirtauksen asetuksia on mahdollista käyttää ilman salasanaa.

Täysi - Vain tietovalikkoa on mahdollista käyttää ilman salasanaa

Käyttäjätila - Erityinen käyttäjätila, katso kuva alla



VALIKKO - SUMMER HEATING

Tämä VALIKKO mahdollistaa lämmityksen rajoituksen asetukset kesäkausina Oletusasetuksena on talvitila. Toiminnon aktivointi mahdollistaa lämmityksen myös kesällä

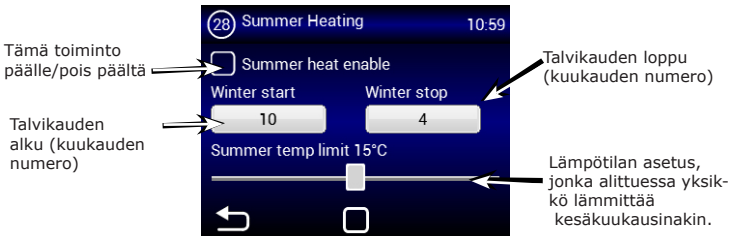

VALIKKO - Night Reduction

Tämä VALIKKO mahdollistaa alemman lämpötilan asetuksen yötuenteina oven ollessa kiinni.

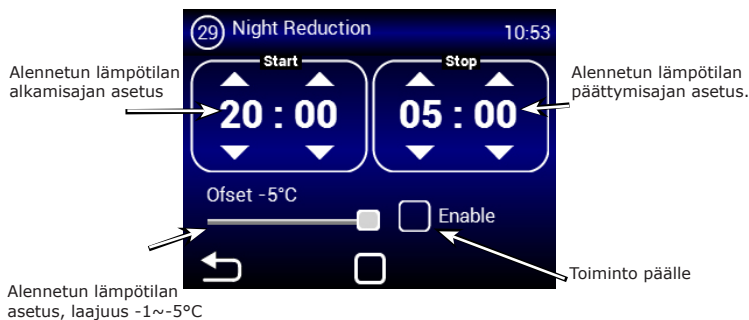

Tässä valikossa voidaan asettaa lämpötila asetetulla ajalla jopa viisi astetta alemmaksi kuin asetettu (haluttu) lämpötila.

VALIKKO - DOOR CONTACT

Tämä VALIKKO mahdollistaa säätimen toiminnan asetuksen ovikoskettimen mukaan

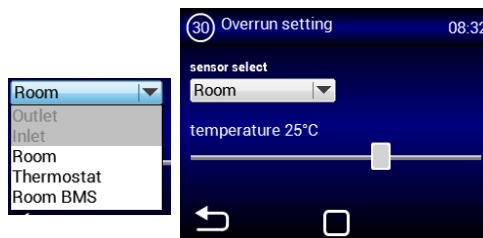
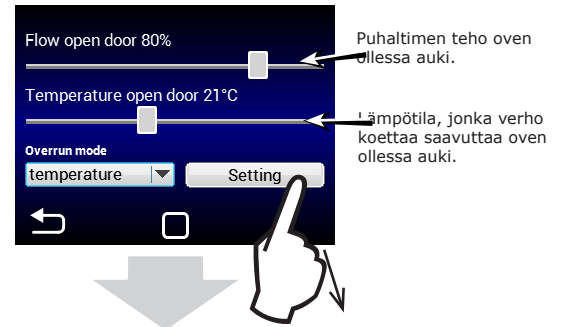
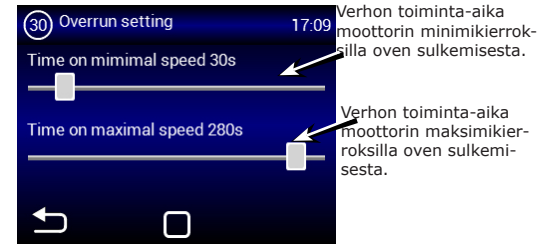
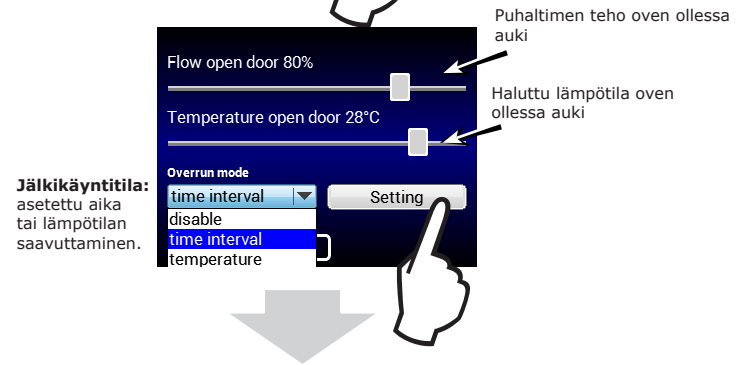
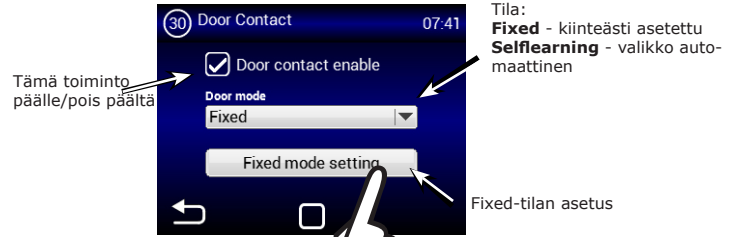

Tässä valikossa voidaan asettaa, mikä anturi on aktiivinen ja lämpötila, jonka verho koettaa saavuttaa oven sulkemisen jälkeen tasoittaakseen lämpöhukan. Asetetun lämpötilan saavuttamisen jälkeen verho siirtyy valittuun tilaan automaattinen/manuaalinen.

4. SÄÄTÖ

VALIKKO - DOOR CONTACT

VALIKKO Selflearning

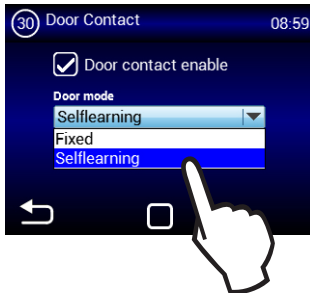

Selflearning- on käytettävissä vain tilassa automaattinen ja toiminnon (Auto speed control) ollessa aktiivinen se optimoi oven avausten määrän mukaan ajan, jolloin verho on toiminnassa myös oven ollessa kiinni.

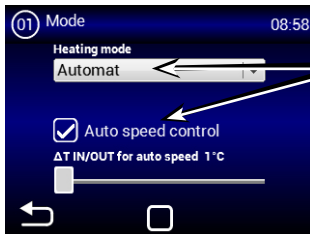

On asetettava Selflearning-tilan aktivoitua varten.

VALIKKO - WATER ANTIFREEZE

Tämä VALIKKO on käytettävissä vain vesilämmönvaihtimella varustetuissa yksiköissä

Lämpötilan asetus lämmönvaihtimen suojausten aktivoitua varten.



Valikko on tarkoitettu vesilämmönvaihtimen suojausten määrittämistä varten. Ellei tätä toimintoa merkitä, ei vesilämmönvaihtimen suojaus aktivoidu.

VALIKKO - ALIYKSIKÖT

Määritä tämän valikon kautta niiden IC-S-säätimien toiminta, jotka on kytketty SLAVE-laitteina



Slave-osoiteparametri:

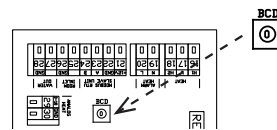

ADDRESS	SLAVE UNIT	ADDRESS	SLAVE UNIT
1	1	6	6
2	2	7	7
3	3	8	8
4	4	9	9
5	5	A	10

Ad 1) - Käytä yhtä oven liitäntää tärkeimpänä. Sen tila lähetetään SLAVE-säätimiin eikä jokaista säädintä tarvitse kytkeä erikseen, jos tämä on tarpeen tehdä.

- Ei sallittu = oven liitäntä ei siirrä SLAVE-säätimiä MASTER-säätimestä
- Sallittu = oven liitäntä siirtää SLAVE-säätimiä MASTER-säätimestä

Ad 2) - Aktivoi päänäytön ikonin kytkemään jokainen SLAVE-säädin PÄÄLLE/POIS PÄÄLTÄ, kaikki SLAVE-säätimet kytkeytyvät päälle tai pois päältä samanaikaisesti

- Ei sallittu = SLAVE-säätimet kytkeytyvät päälle tai pois päältä samanaikaisesti
- Sallittu = SLAVE-säätimet voidaan kytkeä päälle tai pois päältä erikseen päänäytöltä

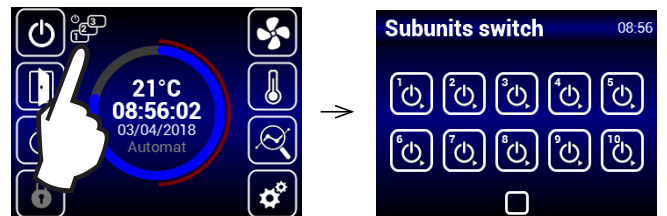

VALIKKO - Adv. VEDEN ASETUKSET

Tämä VALIKKO on käytettävissä vain yksiköille, joissa on vesilämmönvaihdin sen avulla on mahdollista tehdä vesilämmönvaihtimen säädön lisäasetukset.

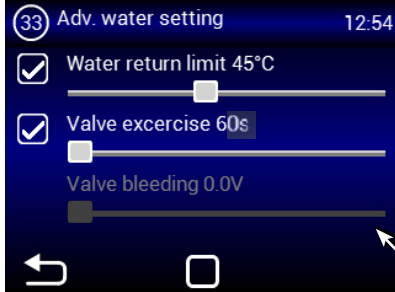

Maksimilämpötila paluuvedelle
Asetusjaksot puhaltimen liikkeelle. Vain 0:00 aika ja valmistila.

Minimivedenvirtaus voidaan määrittää vain puhaltimen analogiselle ohjaukselle.

VALIKKO - Tuulettimen lisäasetukset

VALIKKO puhaltimien asetukseen luokkuja avatessa ja suljettaessa. Se mahdollistaa puhaltimen säätimen lisäasetukset.

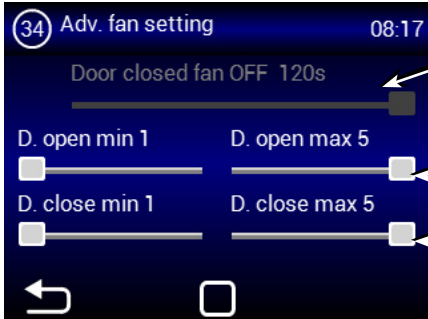

aika, jonka puhallin on toiminnallinen hetkestä, jolloin haluttu lämpötila saavuttaa +0.3 °C HUONEEN anturissa suljetun huoneen tilassa. Tämä asetus on saatavilla vain, kun HUONEEN säätin anturi valitaan /1616/ (lämpötila-anturi)

Puhaltimen rajojen määrittäminen avoimille luokuille Min. - Maks.

Puhaltimen rajojen määrittäminen suljetuille luokuille Min. - Maks.

määrittää rajat puhaltimen tehon rajoitukselle, kun puhallin ohjaa avoimia ja suljettuja luokkuja. Tätä rajoitusta sovelletaan manuaaliseen ja automaattiseen puhaltimen tehon ohjaukseen. Jos puhaltimen asetusten rajoja ylitetään, tästä tulee hälytys, kun asetuslementti muuttuu punaiseksi ja teksti ilmaisee ylityksen

VALIKKO - MUUT ASETUKSET

Määritä tämän valikon kautta jäljellä olevat parametrit

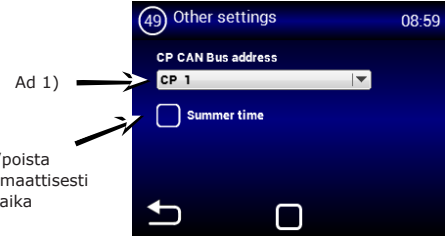

Ota käyttöön/poista käytöstä automaattisesti kesä- tai talviaika

Ad 1) - Määrittää ohjauspaneelin CAN-osoitteen, jolloin enintään kaksi ohjauspaneelia voidaan liittää MASTER-säätimeen
Valinnat: CP 1 = ohjauspaneelin osoite on 1
CP 2 = ohjauspaneelin osoite on 2

HUOMIO!

Kullakin paneelilla täytyy olla oma osoite.
Muussa tapauksessa säätimeen saattaa tulla toimintahäiriö.

Liittimet täytyy määrittää, jos useita paneeleita kytetään. Ne löytyvät pääsähkölaitteista ja ohjaimesta:

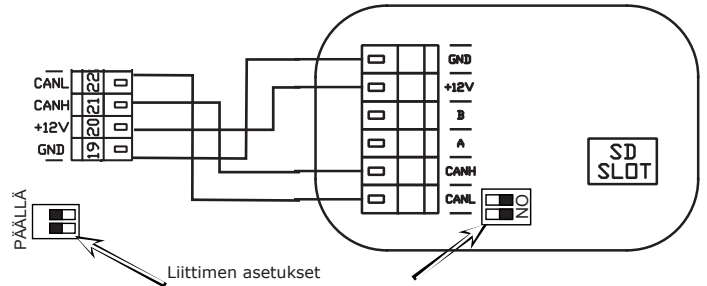

Ohjaimen liitännän esimerkki - Asetus 1:

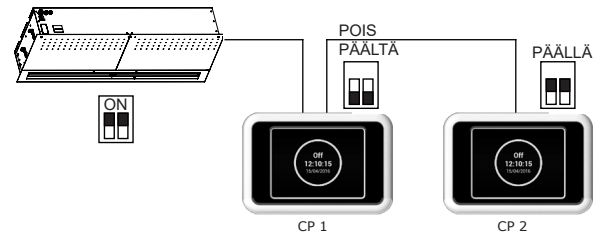

Sähkölaitteita - Asetus 1:

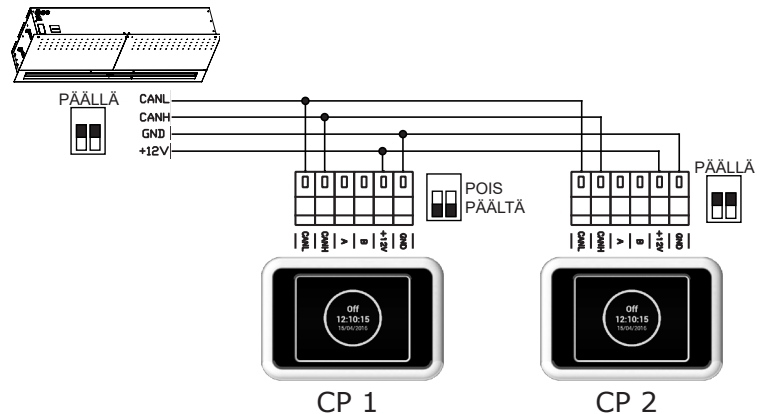

Sähköliitäntä – Asetus 2:

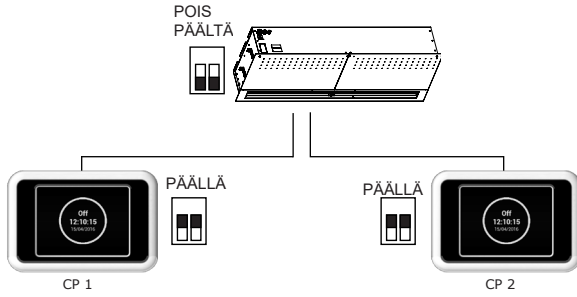

Sähköliitäntä – Asetus 2:

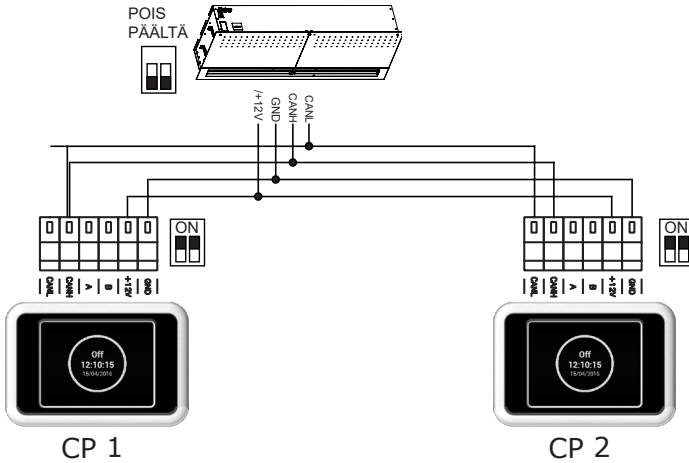

VALIKKO - TEHDASASETUKSET

Palauta oletusarvot tämän avulla



Palauta VALIKON 1616 oletusarvot painamalla "TEHDASASETUKSET"

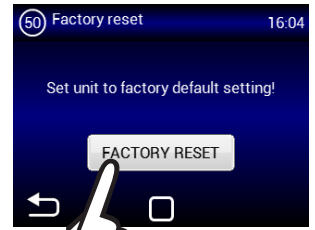

Kun olet suorittanut tämän toimenpiteen, on suositeltavaa kytkeä pääkatkaisija pois päältä ja päälle.

5. TOIMINTAHÄIRIÖT

TOIMINTAHÄIRIÖT

Kytke pääkatkaisija pois päältä ennen kuin laitteelle tehdään mitään toimenpiteitä. Jos et ole varma oikeista vaiheista, älä yritä suorittaa mitään korjauksia, vaan soita ammattilaiselle!

Kuvaus	Yksikkö toiminta	Todennäköinen ongelma	Ratkaisu
44 – Tuuletin virhe	Yksikkö ei toimi	Ylikuumentunut tuuletin tai vika tulotuulettimen lämpöliittimessä	Määritä ylikuumenemisen syy (viallinen laakeri, oikosulku...) tai vaihda moottori.
45 – Pakollinen kunnossapito/ suodatin tukossa	Yksikkö toimii	Suodatin tukossa ja se täytyy vaihtaa	Vaihda suodattimet Älä unohda palauttaa VALIKON 1616 – SUODATTIMEN AJASTINTA
46 – 17 toimintahäiriö	Yksikkö ei toimi	Lämmittimen toimintahäiriö	Tarkista lämmitin ja turvatermostaatin kunto. Onko lämmittimessä asianmukainen jäähdytys? Tarkista moottorin toiminta.
65 – Tietoliikennevirhe	Laite ei toimi	Tietoliikennehäiriö	Tarkista tietoliikennekaapeli vaurioiden varalta. Jos se on liitetty kunnolla, noudata kohdotuskaaviota, joka saattaa häiritä tietoliikennettä (johdotus korkean jännityksen alaisena, ilmiö, työmaalla aiheuttaa häiriöitä)
Laite ei toimi	Yksikkö ei toimi	Virtakatkaisimen toimintahäiriö	Tarkista, että virtalähde ei ole sammunut
		Murtunut sulake	Tarkista sulake säätömoduulin sivussa
Lämmitys kytketty pois päältä automaattisesti	Yksikkö toimii, mutta ei lämmitä	Lämmitin ylikuumenee	Lämmitin ylikuumenee liian vähäisen ilmavirran vuoksi. Tarkista, että tuulettimet ovat hyvässä järjestyksessä ja ilman tulo ei ole häiriintynyt.

! HUOMIO!

Kytke pääkatkaisin pois päältä ennen kuin laitteelle tehdään mitään toimenpiteitä. Anna laitteen jäähtyä!

6. KUNNOSSAPITO

6. PUHDISTUS



- Älä puhdistu laitetta paineilmalla, kemikaaleilla, liuottimilla tai vedellä.
- Puhdistu imusuoja ja laitteen sisäpuoli pehmeällä harjalla tai pölynimurilla.
- Katso ESSENSE NEO -verhon asennusohjeet asennusoppaasta

7. HUOLTO

7.1 JOS ET PYSTY KORJAAMAAN LAITETTA

Jos et saa ratkaistua ongelmaa, ota yhteyttä 2VV-yhtiötä edustavaan toimittajaan. Takuu ja takuun jälkeinen huolto suoritetaan toimittajan tai valtuutetun palvelutoimiston toimesta, joiden yhteystiedot on mainittu toimittajalta saatavassa listassa.

Anna seuraavat tiedot toimittajalle tai huoltoliikkeelle:

- **ilmaverhon tyyppi**
- **käytössä olevat lisävarusteet**
- **asennuspaikka**
- **sarjanumero**
- **asennusolosuhteet (mukaan lukien sähkö)**
- **toimintajakso**
- **yksityiskohtainen kuvaus toimintahäiriöstä**

7.2 – TUOTTEEN KÄYTÖSTÄ POISTO - LIKVIDOINTI

Varmista ennen tuotteen hävitystä, että sitä ei voida käyttää. Raaka-aineita sisältäviä vanhojakin tuotteita on mahdollista käyttää. Toimita ne toissijaisille raaka-aineille tarkoitettuihin keräyspisteisiin. Tuote on hyvä hävittää paikassa, joka on erikoistunut hävitykseen ja pystyy mahdollisesti kierrättämään materiaaleja. Varastoi käyttämättömät tuotteen osat valvotulla kaatopaikalla



Materiaalien hävityksen yhteydessä on noudatettava jätteen hävitystä koskevia kansallisia säädöksiä.

8. KYTKENTÄKAAVIO

VCS-R3-CO-E-MA

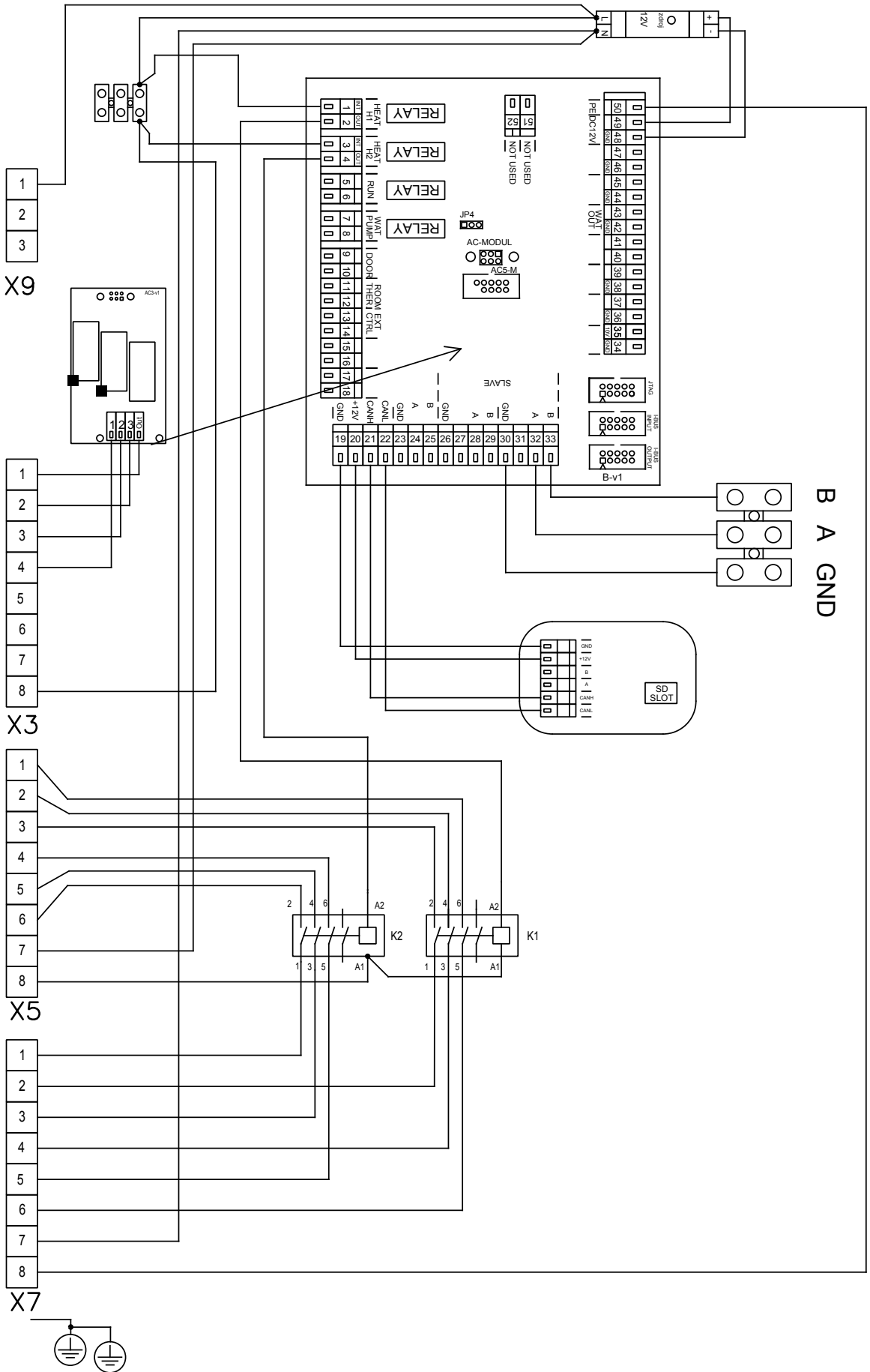

8. KYTKENTÄKAAVIO

VCS-R3-CO-E-SL

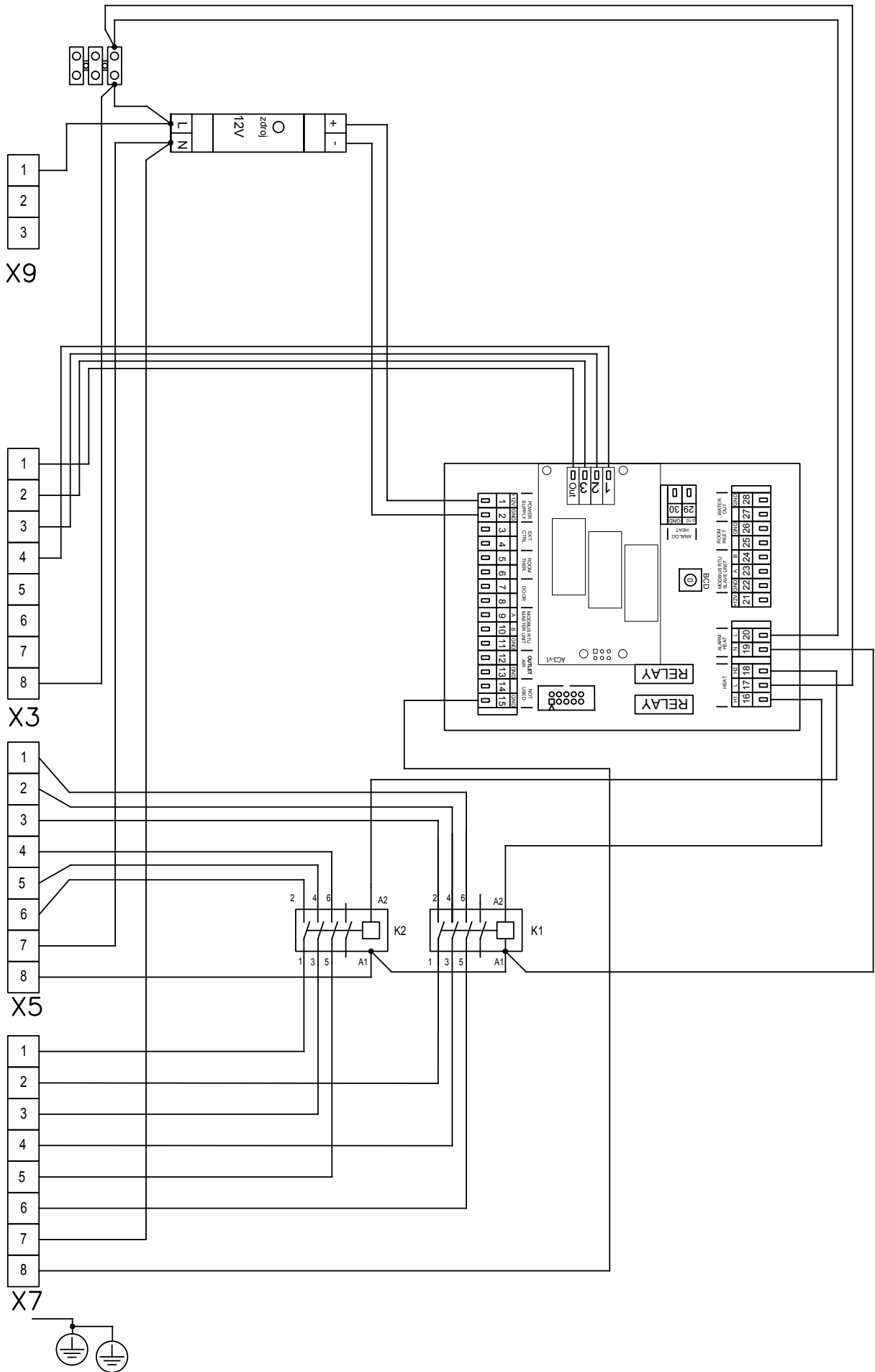

8. KYTKENTÄKAAVIO

VCS-R3-CO-V-MA

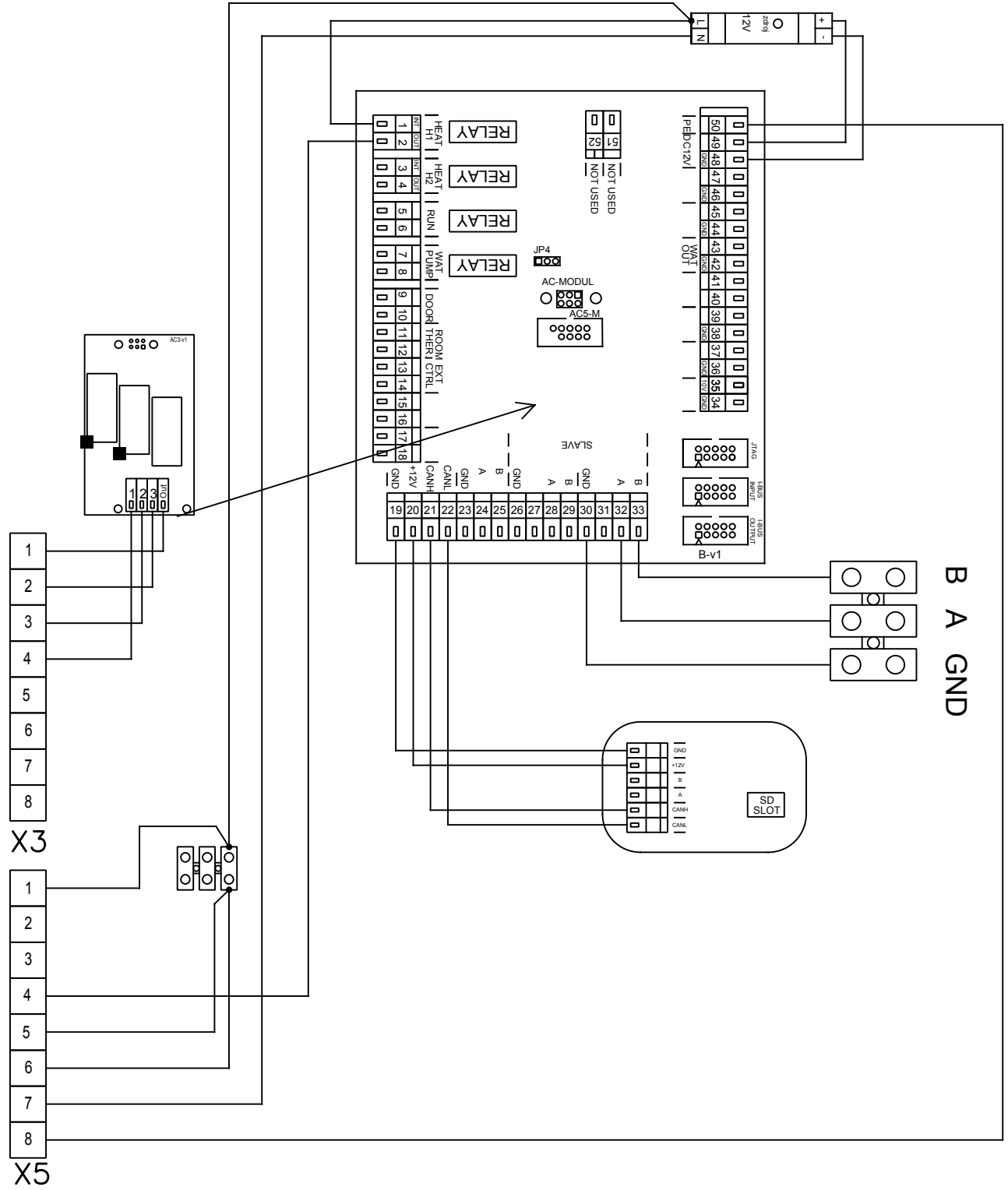

8. KYTKENTÄKAAVIO

VCS-R3-CO-V-SL

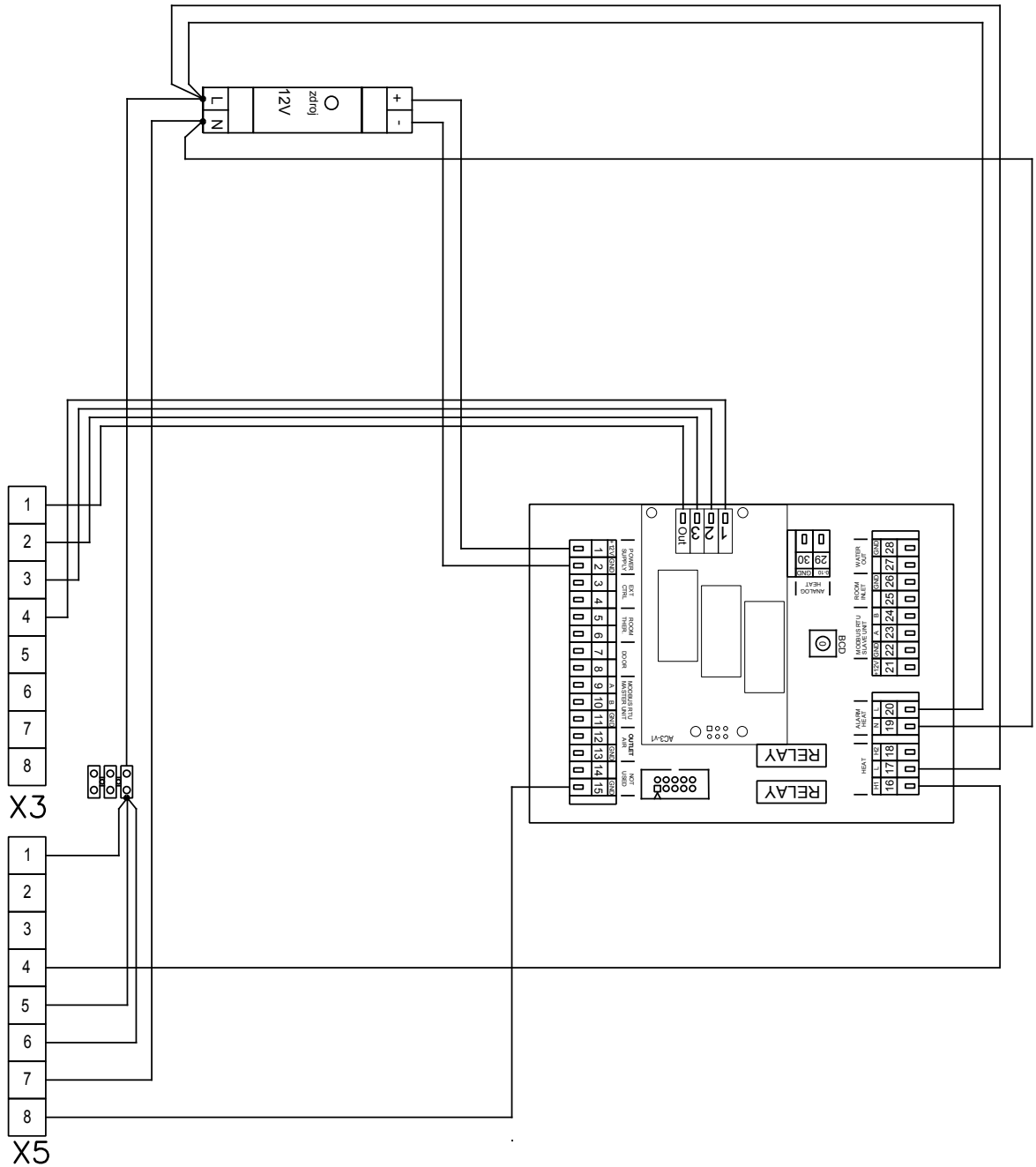

8. KYTKENTÄKAAVIO

VCS-R3-CO-S-MA

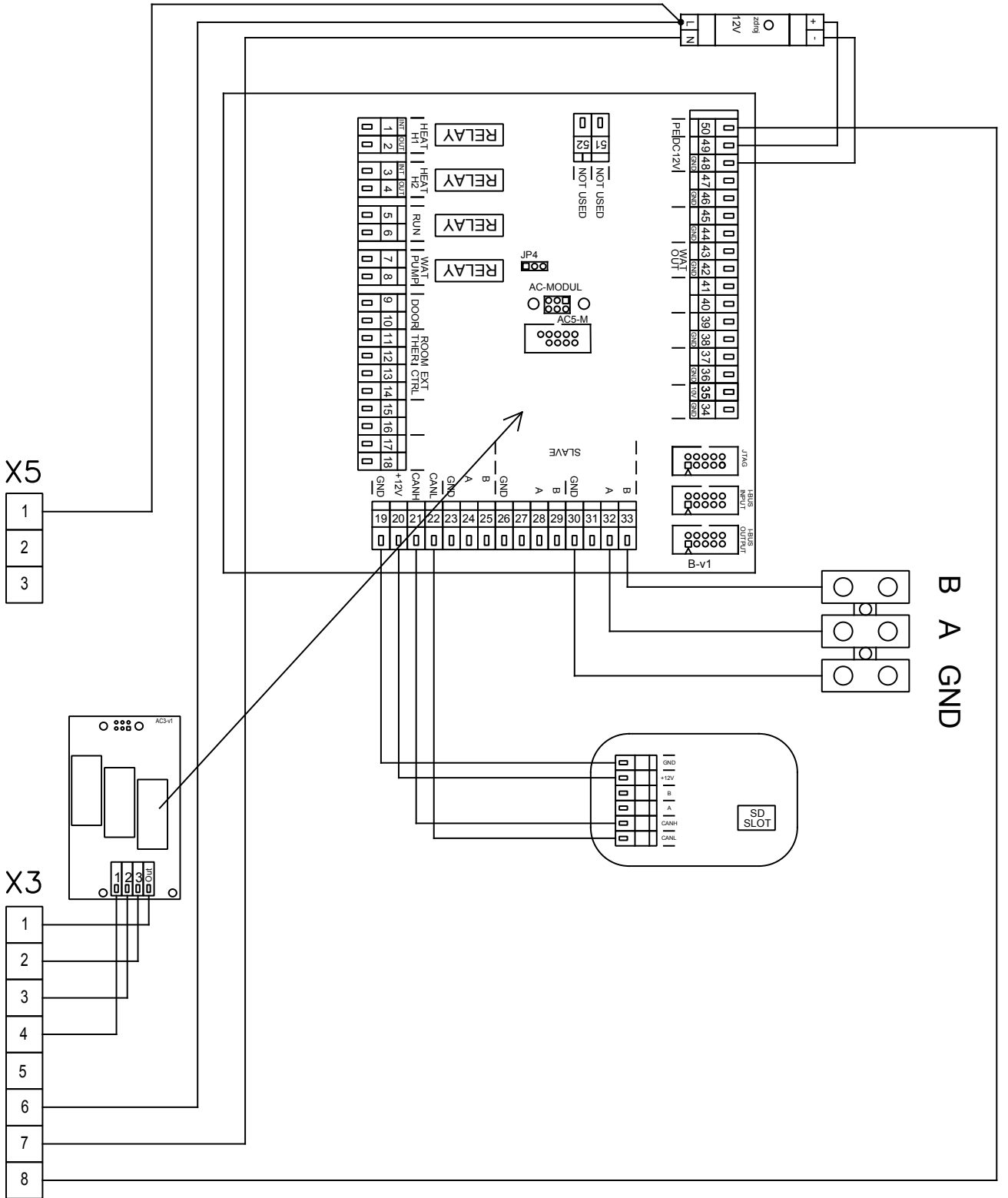

8. KYTKENTÄKAAVIO

VCS-R3-CO-S-SL

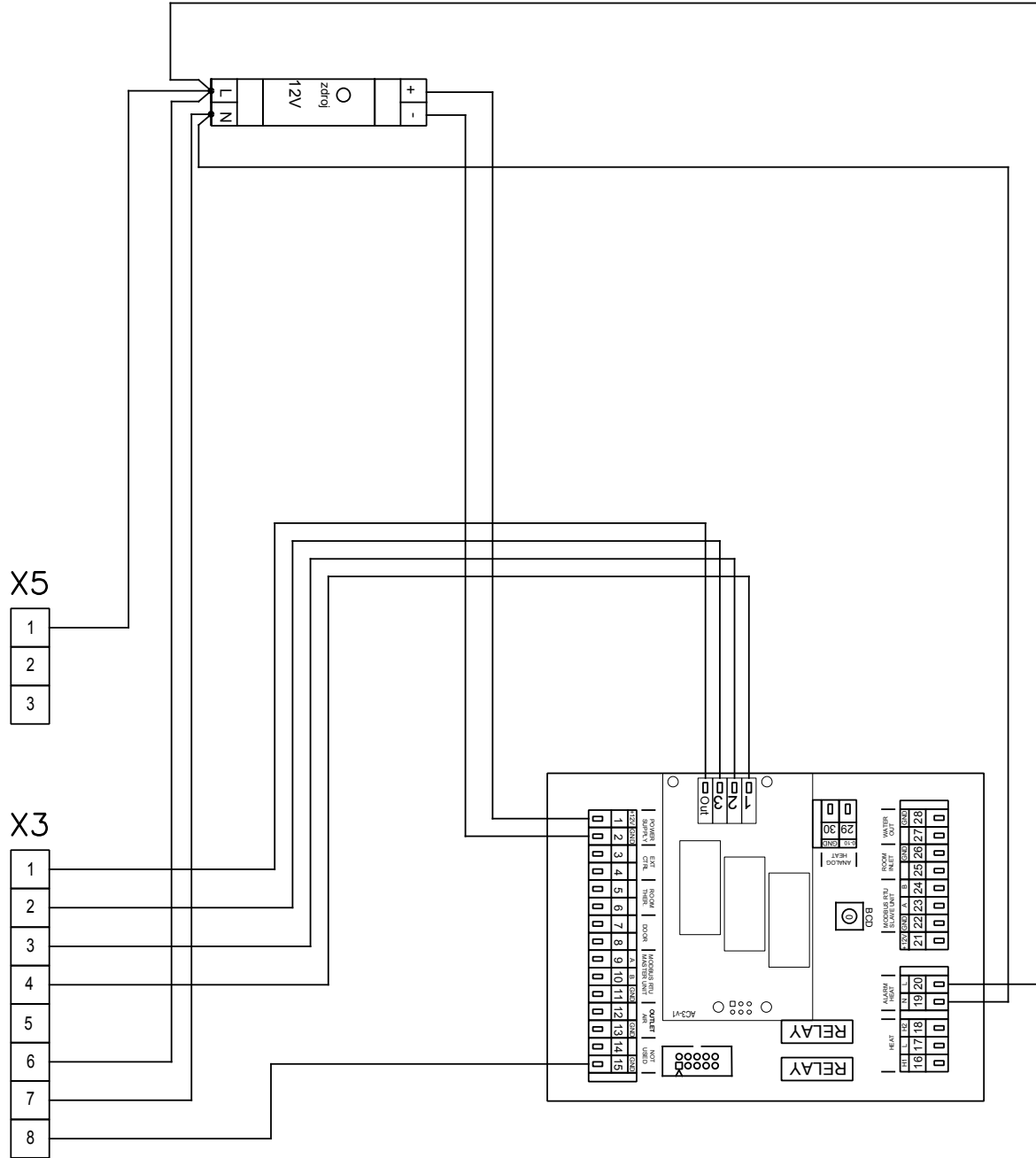

9. JOHTOPÄÄTÖS

9. JOHTOPÄÄTÖS

Jos sinulla on epäilyksiä tai kysyttävää, älä epäröi ottaa yhteyttä myyntiin tai tukiosastoon.

YHTEYSTIEDOT

Osoite:

2VV, s.r.o.,
Poděbradská 289,
530 09 Pardubice,
Tšekin tasavalta

Internet:

<http://www.2vv.cz/contact.distribution.php>

